



aerospace
climate control
electromechanical
filtration
fluid & gas handling
hydraulics
pneumatics
process control
sealing & shielding



Thermoplast-Schläuche für Hydraulik & Industrie

Katalog 4460-DE



ENGINEERING YOUR SUCCESS.



Einleitung und allgemeine Hinweise

<i>Hinweise zur Benutzung des Katalogs</i>	II
<i>Artikelnummernsystem & Legende</i>	IV
<i>Parker Hannifin – Polyflex Division</i>	VI
<i>Warum Thermoplastschläuche von Parker?</i>	VII
<i>Vorgeformter Schlauch</i>	XIII
<i>Nichtleitender Schlauch</i>	XV
<i>Doppel- und Mehrfachschlauchleitungen</i>	XVI
<i>Schlauchbündel</i>	XVII
<i>Das Parkrimp-System</i>	XVIII
<i>Unser Service schafft mehr Wert</i>	XIX



Schlauch- und Armaturenauswahl

<i>Schlauchauswahl</i>	A – 2
<i>Armaturenauswahl</i>	A – 18



Push-Lok®-Schläuche und Armaturen

<i>Push-Lok®-Schläuche</i>	B – 4
<i>Armaturen für Push-Lok®-Schläuche</i>	B – 6



PTFE- / Fluorpolymer-Schlauch und Armaturen

<i>PTFE-Schlauch</i>	C – 4
<i>Armaturen für PTFE-Schlauch</i>	C – 14



Schläuche und Armaturen für alternative Kraftstoffe

<i>SCR-Schlauch</i>	D – 4
<i>CNG-Schlauch</i>	D – 5
<i>LPG-Schlauch</i>	D – 6
<i>Armaturen</i>	D – 7

E**Schläuche und Armaturen für Hydraulik
und industrielle Anwendungen**

<i>Minimess-/Minihydraulik-Schläuche</i>	E – 4
<i>Mitteldruck-Schläuche</i>	E – 7
<i>Hochdruck-Schläuche</i>	E – 16
<i>Farbspritz-Schläuche</i>	E – 27
<i>Gas-Schläuche</i>	E – 33
<i>Armaturen</i>	E – 43

F**Zubehör**

<i>Schutzkomponenten (Knickschutz & Feuerschutz)</i>	F – 4
<i>Hohlschrauben & Kupferringe</i>	F – 7

G**Werkstattausrüstung**

<i>Schlauchpressen & Schlauchpressen-Zubehör</i>	G – 4
<i>Schlauchmontage-Zubehör</i>	G – 11

H**Technische Informationen**

<i>Pressmaß und Werkzeugauswahltablelle</i>	H – 4
<i>Press- und Montageanweisungen & -verfahren</i>	H – 9
<i>Auswahlkriterien & Installationstipps</i>	H – 24
<i>Einheiten-Umrechnungstabelle</i>	H – 29
<i>Parker-Sicherheitsrichtlinien</i>	H – 30

I**Verzeichnis der Artikelnummern**

<i>Index</i>	I – 1
<i>Sicherheitshinweise</i>	I – 14

Der Inhalt dieses Katalogs wurde mit größter Sorgfalt zusammengestellt und entspricht unserem derzeitigen Informationsstand.

Wir möchten jedoch darauf hinweisen, dass wir uns das Recht auf technische Änderungen vorbehalten. Sollten Sie spezielle Fragen haben, setzen Sie sich bitte mit uns in Verbindung.

Hinweise zur Benutzung des Katalogs

Gesamtaufbau des Katalogs:

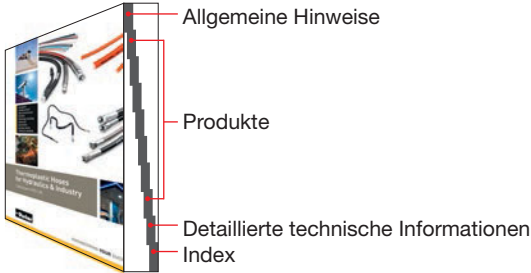

Hoses and fittings for hydraulic and industrial applications
580N

580N – Standard hydraulic hose
Performance exceeds SAE 100 R8 /
ISO 3949 Type R8 / DIN EN 855 Type R8



MAIN FEATURES

- Excellent abrasion resistance
- Small bend radii
- Low weight
- Excellent chemical resistance due to polyamide core tube

APPLICATIONS High pressure service for general industrial and mobile hydraulic applications as well as with gases. Usable for a wide variety of fluids due to the polyamide core tube.

CONSTRUCTION

- Core tube : Polyamide
- Pressure reinforcement : Multiple braided layers of high tensile synthetic fibre
- Cover : Polyurethane, pinpricked
- Colour : black

TEMPERATURE RANGE -40°C up to +100°C for petroleum or synthetic hydraulic fluids.

Hydraulic / Industrial

Part No. #	DN size	mm	inch	mm	mm	Max. working pressure MPa / psi	Mn. burst pressure MPa / psi	Mn. bend radius mm	Weight kg/m	Fittings		
580N-8	12	-08	12.7	1/2	23.0	24.1	3,500	98.0	14,000	102	0.31	5/8
580N-10	16	-10	35.9	3/8	34.9	19.0	2,750	76.0	11,000	162	0.32	5/8
580N-12	20	-12	49.1	3/4	29.5	15.5	2,250	62.0	9,000	203	0.35	5/8
580N-16	25	-16	63.5	1	37.8	14.0	2,000	56.0	8,000	254	0.56	5/8

NOTES Also available as twill or multilane hose, see page XXXIII.

Parker E-22 Catalogue 4460-UK

Schlauchdaten sind immer blau hinterlegt



Für allgemeine Hinweise ziehen Sie bitte auch die Übersichtsseiten am Anfang der jeweiligen Kapitel zu Rate.



Auswahl nach Kapitel wenn Sie wissen, welches Kapitel Sie suchen – so finden Sie es am schnellsten

Auf den Armaturensseiten: unterstützte Schlauchtypen welcher Schlauch passt zu welcher Armatur?

1D056 – Metric male 24°
Light series – ISO 12151-2

Hose fittings 1D056 – 1C356

MATERIAL Galvanized steel with transparent Cr(VI)-free plating. Other materials available on request.

Part No. #	DN size mm inch	Connection type		Subst. CO mm	A mm	B mm	J mm	Max. WP MPa	
		Thread size	Subst. CO						
1D056-6-3	6	-03	4.8 3/16	M12x1.5	6	41.0	23.0	12	25.0
1D056-8-4	8	-05	6.4 1/4	M14x1.5	8	45.9	24.0	14	40.0
1D056-10-5	8	-05	7.9 5/16	M16x1.5	10	49.8	24.0	14	40.0
1D056-12-5	10	-06	9.5 3/8	M18x1.5	12	51.7	25.9	19	35.0
1D056-10-6	10	-06	9.5 3/8	M18x1.5	10	49.5	24.3	19	35.0
1D056-12-6	12	-08	12.7 1/2	M22x1.5	15	54.9	26.5	22	31.5
1D056-15-6	12	-08	12.7 1/2	M22x1.5	15	51.7	25.5	22	31.5
1D056-18-8	16	-10	15.9 5/8	M26x1.5	18	63.6	30.3	27	31.5
1D056-18-10	20	-12	19.0 3/4	M30x2	22	67.6	33.7	30	28.0
1D056-22-12	20	-12	19.0 3/4	M30x2	22	67.6	33.7	30	28.0
1D056-28-16	25	-15	25.4 1	M36x2	28	81.9	33.8	35	21.0

1C356 – Metric female swivel 24°/60°
Light series – Metric swivel nut

Hose fittings

MATERIAL Galvanized steel with transparent Cr(VI)-free plating. Other materials available on request.

Part No. #	DN size mm inch	Connection type		Subst. CO mm	A mm	B mm	J mm	Max. WP MPa	
		Thread size	Subst. CO						
1C356-6-3	6	-03	4.8 3/16	M12x1.5	6	37.4	19.7	14	25.0
1C356-8-4	6	-04	6.4 1/4	M14x1.5	8	44.9	19.6	17	25.0
1C356-10-4	6	-04	6.4 1/4	M16x1.5	10	45.0	20.0	19	25.0
1C356-10-5	8	-05	7.9 5/16	M16x1.5	10	46.1	20.3	19	25.0
1C356-12-5	8	-05	7.9 5/16	M18x1.5	12	47.0	21.1	22	25.0
1C356-10-6	10	-06	9.5 3/8	M16x1.5	10	45.8	20.6	19	25.0
1C356-12-6	10	-06	9.5 3/8	M18x1.5	12	46.6	21.4	22	25.0
1C356-15-8	12	-08	12.7 1/2	M22x1.5	15	49.5	21.2	27	25.0
1C356-18-12	20	-12	19.0 3/4	M26x1.5	18	57.5	23.7	32	16.0
1C356-22-12	20	-12	19.0 3/4	M30x2	22	60.4	26.5	36	16.0

E-53 Catalogue 4460-UK

Auswahl nach Kategorie Durch übergeordnete Kapitel der schnellste Weg, Produktgruppen zu finden

Artikelnummernsystem

Schläuche



2370 N - 06 V10

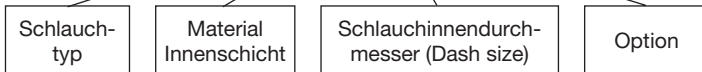

Armaturen

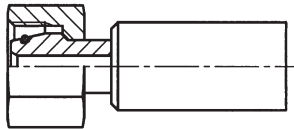



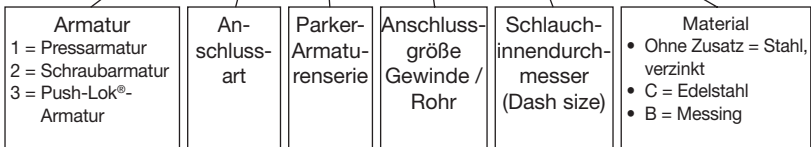







1 C9 9X - 12 - 06 C





Legende

Symbol	Definition	Symbol	Definition
#	Artikelnummer		Volumetrische Expansion
	Schlauchinnendurchmesser		Gewicht
	Schlauchaußendurchmesser		Gewindegröße
	Betriebsdruck		Schlüsselweite
	Berstdruck		Durchmesser
	Mindest-Biegeradius		Vakuum

Parker Hannifin – Polyflex Division

Parker Hannifin bietet ein umfassendes Programm von Systemen und Komponenten in der Fluidtechnik. Parker ist in Verkaufsniederlassungen und produzierende Geschäftsbereiche untergliedert. So können wir uns jederzeit optimal auf die Bedürfnisse unserer Kunden und die Anforderungen des Marktes konzentrieren.

Der Geschäftsbereich Polyflex mit Hauptsitz in Hüttenfeld, Deutschland, fertigt und liefert Schläuche und Rohre aus Thermoplasten. Diese werden in vielen unterschiedlichen Anwendungsgebieten eingesetzt, die von der Standard-Hydraulik über Höchstdruckanwendungen bis hin zur Öl- und Gasindustrie reichen. Als Marktführer in vielen Bereichen und mit einem einmaligen Sortiment stehen wir Ihnen gerne bei allen Fragen zur Seite.

Der vorliegende Katalog beinhaltet Schläuche und Armaturen in einem Druckbereich von bis zu 70 MPa. Die angegebenen Armaturen sind immer auf den jeweiligen Schlauch abgestimmt und bieten optimale Leistung.

Weitere Kataloge mit Thermoplastschläuchen:

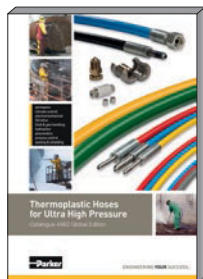

Katalog 4462-DE

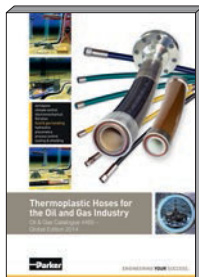

Catalogue 4465-UK

Warum Thermoplastschläuche von Parker?

Thermoplastschlauch von Parker ist die richtige Lösung für viele technische Herausforderungen. Mit seinen einmaligen Eigenschaften und Leistungsmerkmalen übertrifft der Thermoplastschlauch selbst bewährte Alternativen. Ob es um extrem hohe Temperaturen oder Drücke geht, um Widerstandsfähigkeit oder eine kundenspezifische Konstruktion, diese Schläuche werden Sie überzeugen!

Nachstehend finden Sie die Merkmale unseres Schlauchprogramms – im Vergleich zu anderen Standard-Schlauchtypen:

Temperaturbereich

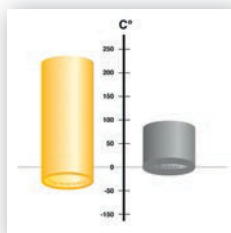

- Betriebstemperaturbereich von -50°C bis zu $+230^{\circ}\text{C}$
- Die erste Wahl für Anwendungen mit dynamischem Druck auch bei sehr niedrigen Temperaturen
- Voller Betriebsdruck auch bei extremen Temperaturen



Chemische Beständigkeit



- Beständig gegen Chemikalien, keine Wechselwirkung mit den Medien
- Beständig gegen fast alle Säuren und Laugen



Abrieb

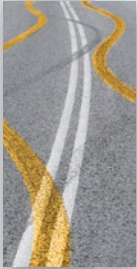

- Extrem verschleißfeste Außenschichten
- Überlegene Beständigkeit und längere Lebensdauer



Beständigkeit gegen UV-Strahlung / Ozon & Meerwasser

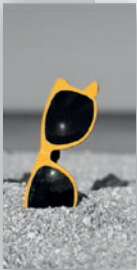

- Für raue Umgebungen und exponierten Einbau konstruiert
- Geringe Auswirkung von Umwelteinflüssen auf die Lebensdauer des Schlauchs



Kompakter Außendurchmesser



- Platzsparend dank sehr kleiner Durchmesser
- Optimierte Verlegung und Konfiguration auch bei sehr engen Platzverhältnissen
- Verhindert die Verwendung überdimensionierter Schläuche

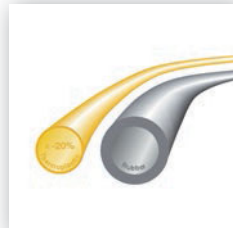

Kleiner Innendurchmesser



- Nur Thermoplastschlauch ermöglicht kleine Innendurchmesser bis unter 2 mm
- Platzsparend
- Bietet verbesserte technische Lösungen bei engen Platzverhältnissen



Geringes Gewicht



- Erhebliche Gewichtseinsparungen
- Energiesparend, da weniger Masse bewegt werden muss



Nichtleitend



- Obligatorisches Sicherheitsmerkmal für Anwendungen mit hoher Spannung und hoher Frequenz
- Elektrisch nichtleitend gemäß SAE J517



Kundenspezifische Fertigung

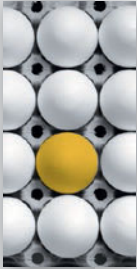

- Viele verschiedene Farben
- Doppel- oder Mehrschlauch
- Schlauchbündel
- Kundenspezifische Entwicklung

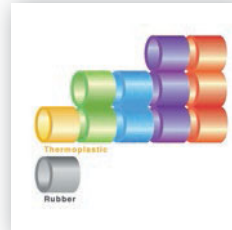

Vorgeformt



- Vereint die Vorteile eines geformten Metallrohres mit der Flexibilität eines Schlauchs
- Geringeres Gewicht, weniger Geräuschentwicklung und Vibration im Vergleich zu geformtem Metallrohr
- Vorgeformter Schlauch behält zu 100% seine technischen Eigenschaften



Sauberkeit



- Weniger Abrieb und Verschmutzung im Inneren des Schlauchs
- Geringere Ablagerung von Rückständen
- Längere Lebensdauer von Filtern, Ventilen und Hydraulikanlagen





Permeationsbeständigkeit

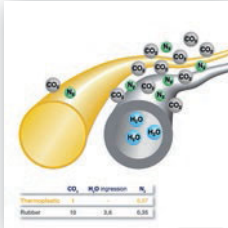

- Geringe Gaspermeation
- Geringeres Eindringen von außen verringert das Risiko einer Verschmutzung des Mediums

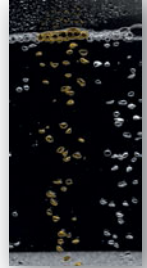

Große Länge



- Bis zu 5000 m und mehr durchgängige Länge
- Weniger Schnittverlust bei Meterware
- Schneller Einsatz großer Längen durch leichtes Aufwinden und einfache Handhabung

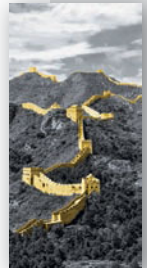

Höchster Druck



- Betriebsdruck bis zu 4000 bar
- Höchste technische Standards und Produktionskontrollen sorgen für Sicherheit

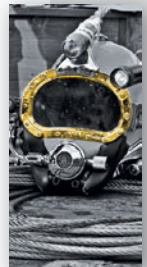

Vielfältige Einsatzmöglichkeiten



- Standardhydraulik
- Industriehydraulik, z.B.
 - alternative Energien
 - Werkzeugmaschinen
 - Spritzguss
- Mobile Hydraulik z.B.
 - Fördertechnik
 - Hoch- und Tiefbau
 - Landwirtschaft
- Automobilindustrie (PKW und LKW)
- Minihydraulik
- Chemische Industrie
- Verfahrenstechnik
- Technische Gase
- Alternative Kraftstoffe
- Boote und Yachten
- Pneumatik
- Biowissenschaften
- Medientransport

Vorgeformter Schlauch

Technische Vorteile vorgeformter Thermoplast-Schlauchleitungen von Polyflex

- **Geringer Platzbedarf:**
Die Schlauchleitungen sind sehr kompakt und können dort eingebaut oder montiert werden, wo sie am wenigsten stören und wo der Konstrukteur sie benötigt.
- **Einbau auch an schwer zugänglichen Stellen möglich:**
Die Schlauchleitungen können in fast jede Form vorgeformt werden und bleiben trotzdem flexibel.
- **Reduzierung möglicher Leckagen:**
In vielen Fällen können flexible Schlauchleitungen eine Kombination aus Schlauch und starrem Rohr ersetzen. Das bedeutet weniger Armaturen und weniger Schraubverbindungen.
- **Ausgleich von Fertigungstoleranzen:**
Dank der Flexibilität der Leitungen können bei deren Einbau problemlos Fertigungstoleranzen zwischen den verschiedenen Komponenten ausgeglichen werden.
- **Geringere Geräusentwicklung:**
Das gute Schwingungsverhalten reduziert den durch Vibration verursachten Verschleiß und senkt den Geräuschpegel.
- **Geringeres Gewicht:**
Im Vergleich zu Stahlrohren aber auch zu herkömmlichen Gummi-Schlauchleitungen sind die vorgeformten Schlauchleitungen von Polyflex extrem leicht.



Vorgeformte Thermoplast-Produkte

Vom Hochdruckschlauch bis zum Thermoplastrohr – vereint die Vorteile eines kundenspezifisch vorgeformten Stahlrohrs mit der Flexibilität eines Schlauchs.

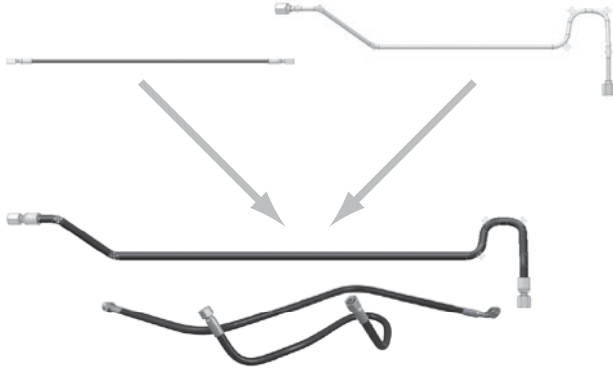

Die Vorteile für Sie:

- Verbesserte Leistung
- Reduzierte Kosten
- Verbesserte Qualität

Für individuelle Lösungen setzen Sie sich bitte mit uns in Verbindung.

Schlauchspiralen

Für Anwendungen, bei denen die Schlauchleitung sich über große Strecken vor und zurück bewegen können muss, sind Schlauchspiralen die ideale Lösung.

Schlauchspiralen sind aus den folgenden Schlauchtypen lieferbar:

540N -3,-4,-5,-6,-8

520N -3,-4,-5

Weitere Schlauchtypen auf Anfrage.



Nichtleitender Schlauch

Nichtleitender Schlauch ist in vielen Bereichen gefordert:

- für eine nichtleitende Verbindung zur Verhinderung elektrostatischer Entladung
- in Umgebungen mit starken Magnetfeldern oder Hochfrequenzfeldern

Übliche Einsatzbereiche dieser Produkte sind

- Arbeiten an Hochspannungsleitungen
- Kühlsysteme von Hochleistungs-Schaltanlagen oder anderen elektrischen Anlagen
- Metallverarbeitung, z.B. Aluminiumhüttenwerke (Krustenbrecher), Aluminiumschmelzöfen
- Nichtleitende, mit deionisiertem Wasser betriebene Kühlanlagen

Die Thermoplastschläuche von Parker sind elektrisch nichtleitend gemäß SAE J517 (weniger als 50 Mikroampere und 250.000 Volt pro Meter)



Doppel- und Mehrfachschlauchleitungen

Anwendungsbereiche

Doppel- und Mehrfachschlauchleitungen sorgen für einen einfachen Einbau und bilden insbesondere bei Gabelstaplern, Hubarbeitsbühnen und Hydraulikkranen eine kompakte Einheit. Auf Anfrage können Doppel- und Mehrfachschlauchleitungen aus verschiedenen Schlauchgrößen und -typen kombiniert werden

Werkzeuge

Die für das Trennen von Mehrfachschlauchleitungen geeigneten Werkzeuge finden Sie auf Seite H-22.

Beispiele

Artikelnummer #	Artikelnr. für Doppelschlauch #
2040H-04V10	2040H-04-04V10V10
2040H-05V10	2040H-05-05V10V10
2040H-06V10	2040H-06-06V10V10
2040H-08V10	2040H-08-08V10V10

Artikelnummer #	Artikelnr. für Doppelschlauch #
550H-4	550H-4-4
550H-5	550H-5-5
550H-6	550H-6-6
550H-8	550H-8-8



Die folgenden Schlauchtypen sind als Doppel- oder Mehrfachschlauchleitungen verfügbar:

540N	2040H
550H	520N
53DM	580N
55LT	2370N
590	560
5CNG	

Allgemeine Hinweise:

Alle Schläuche mit Polyurethan-Außenschicht sind als Doppel- oder Mehrfachschlauch lieferbar.

Schlauchbündel

Bei den Parker-Schlauchbündeln werden mehrere Schläuche zu einer kompakten Einheit kombiniert. Es können Schläuche mit unterschiedlichem Nenndruck und verschiedenen Größen kombiniert werden.

Optionen:

- Mit integriertem Elektrokabel
- Mit Zugentlastung (verhindert schädliche Zugbeanspruchung des Schlauchs)
- Mit in der Schlauchdecke integriertem Schutz gegen Durchschneiden

Vorteile:

- Äußerst kompakte und platzsparende Einheit
- Kein Abrieb zwischen den einzelnen Schläuchen
- Längenausgleich der Schläuche durch gegeneinander verdrehte Anordnung



Das Parkrimp-System

Parkrimp ist gleichbedeutend mit der optimalen Lösung für die Montage von Hydraulik- und ähnlichem Schlauch und Armaturen - sowohl im Hinblick auf die Technik als auch auf die Fertigung!

Über die gesamte, schrittweise Kompression des Thermoplastmaterials und des Metalls während des Montagevorgangs bleibt der Druckträger stets intakt. Die äußerst präzise Entwicklung sowie die sorgfältige Prüfung und Fertigung der mit Parkrimp verarbeitbaren Schläuche und einteiligen Armaturen sorgt in Verbindung mit den zugelassenen Pressmaßen für eine ausgezeichnete mechanische Verbindung zwischen Schlauch und Armatur. Diese absolut leckagefreie Verbindung sorgt für eine lange Lebensdauer selbst bei den sehr hohen Drücken, denen die meisten mit einteiligen Armaturen versehenen Thermoplastschläuche bis 700 bar ausgesetzt sind.

Die intelligente und bewährte Konstruktion der Parkrimp-Montagegeräte in Verbindung mit dem Montage-Know-How von Parker ermöglicht einen äußerst sicheren, effizienten und fehlerfreien Montageprozess. Mit den Parkrimp-Geräten spart der Monteur Zeit und Geld und der Endanwender kann sich darauf verlassen, dass er ein fehlerfreies, zuverlässiges und haltbares Produkt bekommt.

Parkrimp - das System für schnelle und leckagefreie Schlauchleitungen

- Zum Verpressen einteiliger Parkrimp-Armaturen (nicht geeignet für zweiteilige und Schraubarmaturen)
- Einfach und schnell: Keine Einstellungen an der Presse erforderlich
- Tragbare Geräte zur Reparatur direkt vor Ort
- Erfüllt die Sicherheitsvorschriften gemäß EN
- Auf demselben Gerät können sowohl Thermoplast- als auch Gummischläuche verpresst werden (es sind lediglich verschiedene Backenringe erforderlich)

Perfekt aufeinander abgestimmt

- Das komplette System aus einer Hand
- Thermoplastschlauch, abgestimmte einteilige Armaturen und Schlauchpressen
- Weltweite Garantie und Verfügbarkeit

Farblich gekennzeichnete Presswerkzeuge von Parker

- Keine losen Teile, die verwechselt werden oder verloren gehen können
- Miteinander verkettete Pressbacken
- Rundum gleichmäßige wirkende Presskraft für ein ideales Pressergebnis

Unser Service schafft mehr Wert

Parker Polyflex und die Verkaufsniederlassungen von Parker bieten Ihnen einen Mehrwert-Service, der unsere Produktionsleistung und unser Produktportfolio ideal ergänzt. Mit diesen Dienstleistungen tragen wir der steigenden Nachfrage nach kundenspezifischen Produkten und steigenden Anforderungen an Systemkriterien Rechnung, die unsere Kunden von einem Weltklasse-Anbieter erwarten. Die unten im Einzelnen aufgeführten wertschöpfenden Leistungen sind charakteristisch für die Produkte und die damit verbundenen Dienstleistungen, die wir unseren Kunden bieten. Sollten Sie Bedarf an weiteren, unten nicht aufgeführten Leistungen haben, setzen Sie sich bitte mit uns in Verbindung. Wir beraten Sie gerne im Hinblick auf sämtliche möglichen Lösungen für Ihren Bedarf.

ParkerStore™

Wir bei Parker Hannifin sind stets bestrebt, noch mehr Produkte noch effizienter zu liefern.

Durch das Netzwerk des Global ParkerStore™ kann Parker Ihnen folgende Leistungen bieten:

- Prompten, effizienten, professionellen Service direkt im Laden, während Sie darauf warten
- Fachmännischen Service und Unterstützung vor Ort
- Eine sichere und kundenfreundliche Einkaufsumgebung
- Ein breiteres Spektrum an Komponenten-Optionen, damit Sie genau das bekommen, was Sie suchen.

Kunden vertrauen auf die ParkerStores, denn sie ermöglichen Kunden aus dem Bereich OEM und MRO direkten Zugang zu:

- nach Kundenvorgaben gefertigten Hydraulikschlauchleitungen und ergänzenden Produkten zur Unterstützung ihrer Anwendung und Reduzierung ihrer Stillstandszeiten
- fachmännischer technischer Unterstützung
- professionellem, persönlichem Service, auch rund um die Uhr
- den Annehmlichkeiten eines Dienstleisters in ihrer Nähe



Das Parker® Tracking System (PTS)



ist dafür konzipiert, Ausfallzeiten von Nutzfahrzeugen oder Anlagen des Kunden durch schnellere Erledigung, bessere zeitliche Abstimmung und erhöhte Genauigkeit der notwendigen Reparaturen zu verkürzen. Das PTS bietet einen unverwechselbaren 8-stelligen Kennzeichnungs- und Strichcode, der bei jeder Schlauchleitung auf einem haltbaren Etikett aufgedruckt ist. Die PTS-Etiketten wurden speziell entwickelt und sind dadurch gegen aggressive Chemikalien, starke Temperaturbeanspruchung, UV-Strahlung und andere harte Bedingungen beständig.

- Das PTS erfasst unverwechselbare Informationen zur Schlauchleitung, zeichnet diese auf und ruft sie wieder ab – jederzeit und bei Bedarf
- Das PTS sorgt für eine schnelle und genaue Identifikation des Produkts und beschleunigt somit den Austausch – es spielt keine Rolle, wo die ursprüngliche Schlauchleitung gefertigt wurde.
- Die Ersatzschlauchleitung kann einfach über den 8-stelligen PTS-Code/Strichcode nachbestellt werden. Ein Ausbau der alten Schlauchleitung ist dazu nicht mehr erforderlich. Dies verlängert wertvolle Betriebszeit und sorgt außerdem für besser planbare Reparaturen.
- Zum PTS gehören zusätzliche Berichtswerkzeuge, die bei Maßnahmen zur ständigen Verbesserung und zur vorbeugenden Wartung als Unterstützung dienen.

Die Parker HOSE DOCTORS



sind ein Netzwerk eigenständiger, mobiler Servicetechniker, deren Ziel es ist, bei ihren Kunden Schlauchleitungen zu erkennen und bei Bedarf vor Ort auszutauschen. Dabei wird auf kürzeste Reaktionszeiten Wert gelegt. Die HOSE DOCTORS® sind eine Erweiterung des weltweiten Parker-Vertriebsnetzes und sie verbinden ihre Leidenschaft für guten Service mit Parker-Produkten, d.h. mit den hochwertigsten Schläuchen und Armaturen, die es heute auf dem Markt gibt. Parker Store Container-Service

Der Parker Store Container Service



stellt Ihnen eine mobile Werkstatt zur Verfügung. Bei großen Bauprojekten wie Straßen, Tunneln, Gleisbau und unterirdischen Anlagen können damit die Wartung und Produktunterstützung, z.B. der Austausch von Produkten, Ersatz von Schlauchleitungen etc. direkt vor Ort gewährleistet werden. Mit diesem Service auf Ihrer Baustelle halten Sie Ausfallzeiten kurz und stellen sicher, dass Ihr Projekt weder den Zeit- noch den Kostenrahmen sprengt!

Technischer Service

Optimiert die Leistung Ihrer Hydraulik- und Pneumatikkreise

- Mit der Unterstützung von Parker Tech Services sind Ihre Produkte schneller marktreif und das spart Entwicklungskosten
- Die 3-jährige Dichtheitsgarantie wirkt sich positiv auf Ihren Ruf und Ihre Gewährleistungskosten aus
- Ein zuverlässigerer Betrieb senkt die Betriebskosten Ihres Kunden
- Die höhere Leistungsfähigkeit und die Dichtheitsgarantie tragen zum Umweltschutz bei
- Durch die weltweite Präsenz von Parker können Sie überall diesen Service nutzen und Kosten sparen



Breadman

Eine schlanke Logistik und Auslieferung der Parker-Produkte und Kits direkt an die Fertigungsstraße, Arbeitsstationen oder ins Lager des Kunden

- Die 100%ige Verfügbarkeit der Teile minimiert Ausfallzeiten, steigert die Produktivität und reduziert Kosten
- Keine Kontrolle von Lagerbeständen mehr notwendig – spart Personalkosten und hält den Produktionsstand aufrecht
- Die tägliche Anlieferung reduziert Lagerbestände und laufende Kosten
- Die elektronische Abwicklung der Bestellung reduziert Verwaltungsaufwand und -kosten



Kitting

Es werden verschiedene Komponenten unter einer einzigen Artikelnummer geliefert

- Reduzierte Anzahl der Lieferanten
- Geringere Lagerbestände und keine veralteten Teile
- Optimierte Verwaltung (Lagerbestände und Vorräte)
- Vereinfachte und optimierte Abwicklung der Bestellung
- Reduzierte Montagekosten
- Erhöhte Produktivität



Kapitel A**Schlauch- und Armaturenauswahl**

SchlauchauswahlA-2
 Schlauchauswahl nach Anwendungsbereich A-4
 Schlauchauswahl nach Betriebsdruck und Innendurchmesser.. A-6
 Schlauchauswahl nach Medienverträglichkeit/chemischer Beständigkeit ...A-8
 Schlauchauswahl nach Normen und Zulassungen..... A-15
 Bestimmung der Schlauchgröße A-16
 Druckverlust A-17

ArmaturenauswahlA-18
 Armaturenübersicht A-19

Schlauchauswahl

Bei der Auswahl des optimalen Schlauchs für Ihre Anwendung sind verschiedene Kriterien zu berücksichtigen. Abhängig von der jeweiligen Anwendung ist in der Regel mindestens eines dieser Merkmale für die Auswahl entscheidend. In diesem Kapitel finden Sie die wichtigsten Kriterien und die für die Auswahl maßgeblichen Richtlinien.



Schlauchauswahl nach Anwendungsbereich

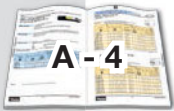

In dieser Übersicht sind einige Anwendungsbereiche zusammen mit den Schläuchen beschrieben, die sich als für diese Anwendungen besonders geeignet erwiesen haben. Bitte beachten Sie, dass hier nur die wichtigsten Anwendungen aufgeführt werden können. Außerdem muss geprüft werden, ob der gewünschte Schlauch für die jeweiligen Umgebungsbedingungen geeignet ist.

Schlauchauswahl nach Betriebsdruck und Innendurchmesser

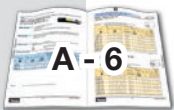

Wenn Ihnen Betriebsdruck und Innendurchmesser bekannt sind, können Sie anhand dieser Tabelle Schlauchtypen auswählen, die für den gewünschten Druckbereich in Frage kommen.

Schlauchauswahl nach Medienverträglichkeit/chemischer Beständigkeit

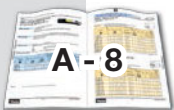

Viele Anwendungen erfordern aufgrund aggressiver Medien Werkstoffe mit sehr guter chemischer Beständigkeit. In dieser Tabelle ist aufgeführt, welche Schlauchwerkstoffe für welche Chemikalien geeignet sind.

Schlauchauswahl nach Normen und Zulassungen

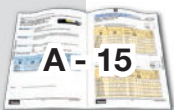

In dieser Übersicht sind Schlauchtypen nach internationalen Normen, Zulassungen und Zertifizierungen aufgeführt.

Bestimmung der Schlauchgröße

Wenn Sie nicht genau wissen, welche Schlauchgröße für Ihre Anwendung geeignet ist, helfen Ihnen das Durchflussnomogramm und das Druckverlustdiagramm bei der Auswahl der richtigen Schlauchgröße weiter.

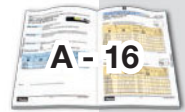

Schlauchauswahl nach Temperatur

Die Umgebungs- und Medientemperaturen dürfen die Nennwerte des Schlauchs/der Armaturen nicht überschreiten. Außerdem darf die Nennumgebungstemperatur des Mediums im Inneren des Schlauchs nicht überschritten werden. Achten Sie immer darauf, dass der Schlauch nicht in der Nähe von starken Wärmequellen verlegt oder ggf. dagegen abgeschirmt wird.

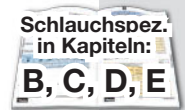

Schlauchauswahl nach Umgebung

Umgebungsbedingungen wie Ozon, UV-Licht, andere Schadstoffe in der Luft sowie aggressive Chemikalien und Salzwasser können den Schlauch zersetzen und seine Lebensdauer verkürzen.

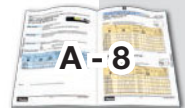

Weitere Auswahlkriterien

Befolgen Sie stets die Spezifikationen des Herstellers und verwenden Sie nicht gleichzeitig Komponenten verschiedener Hersteller.

Wenn die Anschlussformen vorgegeben sind, halten Sie sich immer an die Spezifikationen des Herstellers und verwenden Sie keinesfalls gleichzeitig Komponenten verschiedener Hersteller.

Betriebsbedingungen wie Zugbeanspruchung und Querbelastung, Vibrationen, übermäßiges Biegen und Verdrehen verkürzen die Lebensdauer des Schlauchs. Verwenden Sie Armaturen mit Überwurfmutter und Adapter, um ein Verdrehen des Schlauchs zu verhindern. Prüfen Sie den Schlauch, falls die Anwendung möglicherweise problematisch oder ungewöhnlich ist.



Bitte setzen Sie sich mit Parker in Verbindung

Schlauchauswahl nach Anwendungsbereich

Schlauchtyp	Anwendungsbereich											
	2010H	2020N	2030T	2030T/TB-##CON	2033T	2040H	2040N	2245N	2246F	2370N	2380F	510A
2-Komponentensysteme			●		●			●			●	
Allgemeine Hydraulik		●				●		●		●		
Aluminiumwerke												
Chemische Industrie			●	●	●							
Dampfanwendungen												
Diagnose- und Prüfsysteme		●										
Druckluftanlagen						●						
Elektrisch nichtleitende Anwendungen												
Energieketten						●						
Erdbaumaschinen/Baumaschinen	●	●				●						
Farbspritzanlagen (Airless)			●		●		●	●		●		
Feuerlöschanlagen							●					
Gasanwendungen		●	●				●	●		●		●
Hebebühnen						●						
Heißklebeanwendungen								●				
Hochtemperaturanwendungen			●	●	●			●			●	
Hubvorrichtungen/Gabelstapler												
Kräne						●						
Kühlanlagen												●
Landmaschinen	●	●				●						
Lebensmittelindustrie												
Minihydraulik	●	●				●	●					
Motor- und Segelboote		●					●					
Motoren und Triebwerke				●								
OP-Tische	●	●			●							
PU-Schäumenlagen			●					●				
Reifenaufziehpressen			●	●								
Schlauchtrommeln						●				●		
Schmiersysteme	●											
Schweißroboter												
Solaranlagen		●				●						
Teleskopklader		●										
Tieftemperaturanwendungen (dynam. & statisch)												
Vorsteuerleitungen	●											
Werkzeugmaschinen		●				●						
Windturbinen						●						
Seite	E-5	E-6	C-4 E-31	C-5 C-6	C-7 E-32	E-18	E-17 E-29	E-26	C-13	E-25 E-30	C-12	E-12

Hinweis: Bitte beachten Sie bei der Schlauchauswahl auch unsere Sicherheitsrichtlinien (ab Seite H-29)

Schlauchauswahl nach Betriebsdruck und Nennweite

Betriebsdruck und Nennweite / Schlauchauswahl nach Betriebsdruck

		Betriebsdruck (WP) in MPa															Armatur- serie	S.
Nennweite	DN	2	2,5	3	4	5	6	8	10	12	16	20	25	32	40	50		
	size	-012	-016	-02	-025	-03	-04	-05	-06	-08	-10	-12	-16	-20	-24	-32		
	mm*	2,0	2,4	3,2	4,0	4,8	6,4	7,9	9,5	12,7	15,9	19,0	25,4	31,8	38,1	50,8		
	Zoll	5/64	3/32	1/8	5/32	3/16	1/4	5/16	3/8	1/2	5/8	3/4	1	1 1/4	1 1/2	2		
Push-Lok®-Schlauch																		
830M							1,6		1,6	1,6	1,6	1,6					82	B-4
838M							1,6		1,6	1,6	1,6	1,6					82	B-5
PTFE-/FEP-Schlauch																		
2030T						27,5	24,0	20,0	17,5	15,0	12,5	10,0	8,0				YX	C-4
2030T-##CON						17,2	15,5	13,8	10,3	8,3	6,9	4,6	3,4				PC	C-5
2030TB-##CON						17,2	15,5	13,8	10,3	8,3	6,9	4,6	3,4				PC	C-6
2033T						27,5	25,0	22,5	20,0	17,5	15,0	11,0					PX/YX	C-7
919						21,0	21,0	17,5	14,0	10,3	8,3	6,9					91N	C-8
919U						21,0		17,5	14,0		8,3	6,9					91N	C-9
929/929B						21,0		17,5	14,0		8,4	8,8					91N	C-10
939/939B								10,3	9,5	6,9	7,5	6,9	6,9	5,0	1,7		93N	C-11
2380F						42,5	37,5	35,0	32,5	30,0	27,5	22,5					NX	C-12
2246F						41,5	37,5	34,0	32,5	30,0	26,5	21,0					NX	C-13
Schlauch für alternative Kraftstoffe																		
5CNG						34,5	34,5		34,5	34,5		34,5	34,5				55/58/58H	D-4
8LPG						3,0	3,0	3,0	3,0								PX-LPG	D-6
Minimess-Schlauch / Minihydraulik-Schlauch																		
2010H					21,0												EX	E-5
2020N (V30)	47,5	40,0	40,0	44,0													EX	E-6
2020N (V50)	63,0																EX	E-6
Mitteldruckschlauch																		
515H						15,0	14,0	12,0	10,0								54	E-8
550H						22,5	21,0	17,5	15,5	14,0	10,0	8,5	7,0				56	E-9
540N			21,0		21,0	19,0	17,5	15,5	14,0			8,5					56/57	E-10
560					24,0	22,5	21,0	19,0	17,5	14,0	12,0						56/58	E-11
510A					21,0	19,0		15,5	14,0								56	E-12
518C			17,5		22,5	20,7	17,5	15,5	15,5	10,5	8,5	7,0					56	E-13
53DM								20,7	20,7	20,7							56	E-14
55LT			21,0		22,5	21,0	17,5	15,5	14,0								55/56/57	E-15

*: Der genaue Wert kann variieren, bitte prüfen Sie die Schlauchspezifikationen

Nennweite		Betriebsdruck (WP) in MPa															Armatur- serie	S.	
		DN	2	2,5	3	4	5	6	8	10	12	16	20	25	32	40			50
		size	-012	-016	-02	-025	-03	-04	-05	-06	-08	-10	-12	-16	-20	-24			-32
		mm*	2,0	2,4	3,2	4,0	4,8	6,4	7,9	9,5	12,7	15,9	19,0	25,4	31,8	38,1			50,8
Zoll	5/64	3/32	1/8	5/32	3/16	1/4	5/16	3/8	1/2	5/8	3/4	1	1 1/4	1 1/2	2				
Hochdruckschlauch																			
2040N (V00)			35,0		34,0	31,0	25,0	24,0	18,5	14,0	12,5	10,0					56/PX	E-17	
2040H					34,0	31,0	25,0	24,0	18,5	14,0	12,5	10,0					56/PX	E-18	
520N					34,5	34,5	31,0	27,5	24,0								56	E-19	
528N					34,5	34,5	31,0	27,5	24,0								56	E-20	
580N									24,5	19,0	15,5	14,0					56	E-21	
588N									24,5	19,0	15,5	14,0					56	E-22	
590						34,5		27,5	24,0		17,5	14,0					55/56/58	E-23	
575X					34,5	34,5		34,5	34,5								55	E-24	
2370N						46,5	44,0	42,0	35,0								9X/NX	E-25	
2245N						45,0	40,0	37,5	35,0	33,0	30,0	27,5					9X/NX	E-26	
Farbspritzschlauch																			
2040N			35,0		34,0	31,0	25,0	24,0	18,5	14,0	12,5	10,0					56/PX	E-29	
2370N						46,5	44,0	42,0	35,0								9X/NX	E-30	
2030T					27,5	24,0	20,0	17,5	15,0	12,5	10,0	8,0					YX	E-31	
2033T						27,5	25,0	22,5	20,0	17,5	15,0	11,0					PX/YX	E-32	
Gasschlauch																			
2040N (V00)					34,0	31,0	25,0	24,0	18,5	14,0	12,5	10,0					56/PX	E-38	
2040N (V7_)						25,0											PX	E-39	
526BA					41,4	41,4		41,4									55	E-40	
5CNG					34,5	34,5		34,5	34,5		34,5	34,5					55/58/58H	E-41	
8LPG					3,0	3,0	3,0	3,0									PX-LPG	E-42	

Schlauchauswahl nach Medienverträglichkeit/ chemischer Beständigkeit

Einstufungscode

- G : Gut bis sehr gut. Keine oder nur geringe Volumenzunahme, Zug- oder Oberflächenveränderung.
Bevorzugte Wahl.
- L : Geringfügige oder bedingte Beeinträchtigung. Deutlich sichtbare Effekte, die jedoch nicht unbedingt mangelnde Betriebssicherheit bedeuten. Für spezielle Anwendungen werden weitere Tests empfohlen.
- P : Schlecht oder nicht zufriedenstellend. Ohne umfangreiche Tests unter realistischen Bedingungen nicht zu empfehlen.
- : Gibt an, dass hierzu keine Tests vorliegen.
- * : Bioöle müssen aufgrund ihrer unterschiedlichen Zusammensetzung im Einzelfall geprüft werden.

Materialcodes für Schlauch-Innenschicht		<i>polyflex</i> / Parflex Artikelnummern
H	Polyester-Elastomer	2040H, 515H, 518C, 550H, 55LT, 560, 590, 53DM, 2010H
N	Polyamid	2020N, 2040N, 2245N, 2370N, 520N, 528N, 540N, 575X, 580N, 588N, 8LPG, SCR
NC	Nylon-Copolymer	510A, 5CNG
FEP	Fluorethylenpropylen	2380F, 2246F
TFE	Polytetrafluorethylen (PTFE)	2030T (V70, CON), 2033T, 929/929B, 939/939B, 919U
EPDM	Ethylen-Propylen-Dien	SCR
Materialcodes für Schlauch-Außenschicht		
U	Polyurethan	2010H, 2040N (V00), 2040H, 2245N, 2370N, 510, 830, 838, 515H, 510A, 540N, 550H, 560, 520N, 528N, 580N, 588N, 590, 919U, 5CNG
HF	Spezial-Elastomer	55LT, 53DM
PFX	Spezial-Elastomer	518C
N	Polyamid	2020N, 2245N, 8LPG
Materialcode für Dichtkomponenten		
V	NBR	

Anmerkungen zu den Beständigkeitstabellen

- (1) Die Beständigkeitstabellen sind vereinfachte Aufstellungen und basieren auf Tauchprüfungen bei 24 °C. Bei höheren Temperaturen können sich die Werte verschlechtern. Da die endgültige Auswahl von Betriebsdruck, Medium und Umgebungstemperatur sowie von anderen Faktoren abhängt, die Parker nicht bekannt sind, wird durch die Tabellen keine direkte oder indirekte Leistungsgarantie gegeben. Die Angaben implizieren keine Einhaltung von Normen oder Regelwerken und beziehen sich nicht auf mögliche Farb-, Geruchs- oder Geschmacksveränderungen. Für Lebensmittel und Trinkwasser sind eigens dafür zugelassene Werkstoffe zu verwenden. Sollten Sie hier nicht angegebene Medien einsetzen wollen oder eine Beratung hinsichtlich spezieller Anwendungen wünschen, wenden Sie sich bitte an Parker Hannifin Manufacturing Germany GmbH & Co. KG, **polyflex** Division in Hüttenfeld, Deutschland.
- (2) Beim Einsatz von Schlauch mit diesen Medien sind die gesetzlichen Bestimmungen sowie die Vorschriften der Versicherungen zu beachten. Die hier angegebene chemische Beständigkeit bedeutet keine direkte oder indirekte Zulassung durch bestimmte Institutionen.
- (3) Zufriedenstellend bei bestimmten Konzentration und Temperaturen, nicht zufriedenstellend bei anderen Konzentrationen und Temperaturen.
- (4) Für Gasanwendungen sollte die Außenschicht geprickt sein. Es darf außerdem keine schnelle Druckentlastung stattfinden. Zur Vermeidung von Sach- oder Personenschäden bei einem Ausfall des Schlauchs ist spezielles Sicherheitszubehör zu verwenden.
- (5) Die chemische Beständigkeit impliziert keine geringen Permeationsraten. Bitte kontaktieren Sie die Parker Hannifin GmbH für eine Empfehlung in Ihrem speziellen Anwendungsfall.
- (6) Die Angabe der chemischen Beständigkeit impliziert keine spezielle Lebensmittelverträglichkeit, sondern bezieht sich nur auf die chemische Beständigkeit des Materials.
- (7) Die Angabe der chemischen Beständigkeit bedeutet nicht, dass der Schlauch für Hochdruckfarbspritzanwendungen geeignet ist. Für diesen Anwendungsbereich ist ein spezieller, elektrisch leitfähiger Schlauch erforderlich.

Schlauchauswahl nach Medienverträglichkeit/chemischer Beständigkeit

Chemikalie	H	N	U	HF	V	NC	PFX	FEP	TFE
Acetaldehyd	G	L	L	L	P	–	L	G	G
Ameisensäure J	P	P	P	P	G	P	P	G	G
Ammoniaknhydrid	P	P	P	P	P	P	P	–	P
Ammoniumchlorid	G	P	G	G	G	P	G	L	G
Ammoniumhydroxyd	L	G	P	P	L	–	P	G	G
Anilin	P	P	P	P	P	P	P	G	G
Aromatische Kohlenwasserstoffe	L	G	L	L	P	G	L	–	G
Asphalt	G	G	G	G	G	G	G	L	G
Azeton	L	G	P	P	P	G	P	G	G
Azetylen	–	–	–	–	–	–	–	–	–
Baygon (Insektizid)	L	G	P	P	–	–	P	–	G
Benzin (Ottokraftstoff)	G	G	–	–	P	G	–	G	G
Benzol	L	G	L	L	P	L	L	G	G
Bier	G	G	G	G	G	–	G	G	G
Bioöl	*	*	*	*	*	*	*	*	*
Bremsflüssigkeit (DOT #3)	–	G	P	P	P	–	P	–	G
Butan (2) (4)	G	G	L	L	L	P	L	–	–
Butter (6)	G	G	G	G	G	–	G	–	G
Chlor, gasförmig, trocken	P	P	P	P	G	P	P	–	–
Chlordane (Insektizid)	L	G	P	P	–	–	P	–	–
Chlorierte Lösungsmittel	P	–	P	P	L	–	P	–	G
Chloriertes Erdöl	G	G	L	L	–	L	L	–	–
Chlorkohlenwasserstoff-Basismedien	L	G	L	L	P	–	L	–	G
Chloroform	P	P	P	P	P	P	P	G	G
Chromsäure	P	–	P	P	G	P	P	L	G
Cyclohexan (2)	G	G	G	G	–	–	G	G	G
Cygon (Insektizid)	L	G	P	P	–	–	P	–	–
Dampf	P	P	P	P	P	P	P	G	G
Diazion (Insektizid)	L	G	P	P	–	–	P	–	–
Diesekraftstoff (2)	G	G	G	G	L	G	G	–	G
Distickstoffoxid	–	L	–	–	G	–	G	–	–
Erdgas (4)	–	–	–	–	–	–	–	–	–
Erdöle	G	G	G	G	G	G	G	–	G
Essig (6)	L	G	L	L	G	G	L	G	G
Essigsäure, wasserfrei (Eisessig)	L	L	L	L	G	P	L	L	G
Esteröle	L	G	P	P	P	–	P	–	G
Ethanol (6)	G	G	L	L	L	L	L	–	G

G : Gut bis sehr gut. Keine oder nur geringe Volumenzunahme, Zug- oder Oberflächenveränderung. Bevorzugte Wahl.

L : Geringfügige oder bedingte Beeinträchtigung. Deutlich sichtbare Effekte, die jedoch nicht unbedingt mangelnde Betriebssicherheit bedeuten. Für spezielle Anwendungen werden weitere Tests empfohlen.

P : Schlecht oder nicht zufriedenstellend. Ohne umfangreiche Tests unter realistischen Bedingungen nicht zu empfehlen.

– : Gibt an, dass hierzu keine Tests vorliegen.

* : Bioöle müssen aufgrund ihrer unterschiedlichen Zusammensetzung im Einzelfall geprüft werden.

Schlauch- und Armaturenauswahl
Schlauchauswahl nach Medienverträglichkeit/chemischer Beständigkeit

Chemikalie	H	N	U	HF	V	NC	PFX	FEP	TFE
Ether	L	G	P	P	L	G	P	G	G
Ethylenglycol	G	G	L	L	G	G	L	G	G
Ethylenoxid	G	G	L	L	P	-	L	-	-
Farbe (auf Ölbasis) (7)	G	G	G	G	P	-	G	-	G
Farblösemittel (auf Ölbasis)	L	G	L	L	P	-	L	-	G
Fettsäuren	G	G	-	-	G	G	-	G	G
Firnis	G	G	G	G	P	G	G	-	G
Fluorwasserstoffsäure	P	P	P	P	L	P	P	G	G
Flüssiggas	-	-	-	-	-	-	-	-	-
Formaldehyd	L	L	P	P	L	L	P	G	G
Freon 12 (5)	P	G	L	L	G	G	L	-	-
Freon 22 (5)	P	G	L	L	G	G	L	-	-
Fruchtsäfte	G	G	G	G	G	-	G	-	G
Gas (Öl) (2)	G	G	G	G	G	G	G	-	G
Getriebeflüssigkeit	G	G	G	G	P	G	G	-	G
Glykole (bis 60 °C)	G	G	L	L	G	G	L	G	G
Glyzerin	G	G	L	L	G	G	L	G	G
Heizöl (2)	G	G	L	L	L	G	L	G	G
Heptachlor (Insektizid)	L	G	P	L	L	-	P	-	G
Hexan (2)	G	G	G	L	L	G	G	G	G
Holzöle	G	G	L	L	G	G	G	-	G
Houghto Safe-Serie 1000 (Phosphatester)	L	G	P	P	G	G	P	-	G
Houghto Safe-Serie 600 (Hydraulikflüssigkeit)	G	G	L	L	G	G	L	-	G
Hydraulikflüssigkeit (auf Erdölbasis)	G	G	G	G	G	G	G	L	G
Hydraulikflüssigkeit (auf Phosphatesterbasis)	L	G	L	L	L	G	P	-	G
Hydraulikflüssigkeit (auf Wasser-Glykol-Basis)	G	G	G	G	L	G	G	-	G
Hydraulikflüssigkeit OS 45 Typ 3 (Silikatester)	L	G	L	L	P	-	L	-	-
Hydrauliköl (auf Erdölbasis)	G	G	G	G	G	G	G	L	G
Hydrolube (Hydraulikflüssigkeit/Wasser-Glykol-Basis)	G	G	L	L	G	G	L	-	G
IRUS 902 (Hydraulikflüssigkeit/Wasser-Öl-Emulsion)	G	G	G	G	G	G	G	-	G
Isocyanate (2)	L	L	L	L	P	-	L	-	G
Isooktan (2)	G	G	G	G	L	G	L	G	G
Isopropylalkohol	G	G	L	L	L	G	L	G	G
Kaliumhydroxid, 50%	P	P	P	P	L	-	P	G	G
Kalk (Kalziumoxid)	G	G	G	G	G	-	G	G	G
Kalziumchlorid	G	-	G	G	L	-	G	G	G
Kerosin (2)	G	G	L	L	L	G	P	G	G

G : Gut bis sehr gut. Keine oder nur geringe Volumenzunahme, Zug- oder Oberflächenveränderung. Bevorzugte Wahl.

L : Geringfügige oder bedingte Beeinträchtigung. Deutlich sichtbare Effekte, die jedoch nicht unbedingt mangelnde Betriebssicherheit bedeuten. Für spezielle Anwendungen werden weitere Tests empfohlen.

P : Schlecht oder nicht zufriedenstellend. Ohne umfangreiche Tests unter realistischen Bedingungen nicht zu empfehlen.

- : Gibt an, dass hierzu keine Tests vorliegen.

* : Biöle müssen aufgrund ihrer unterschiedlichen Zusammensetzung im Einzelfall geprüft werden.

Chemikalie	H	N	U	HF	V	NC	PFX	FEP	TFE
Ketone	L	G	P	P	P	G	P	G	G
Klebstoff	-	-	-	-	-	-	-	-	-
Kochsalzlösungen	G	G	G	G	G	-	G	G	G
Kohlendioxid (4)	G	G	G	G	G	G	G	-	-
Kohlenmonoxid (4)	G	-	G	G	G	-	G	-	-
Lacke	G	G	G	G	L	-	G	-	G
Lacklösemittel	L	G	P	P	P	-	P	L	G
Leichtbenzine	P	-	L	L	P	-	L	-	G
Leinöl	G	G	G	G	L	G	G	G	G
Lindol (Hydraulikflüssigkeit/Phosphatester)	L	G	P	P	-	-	P	-	G
Luft (4)	G	G	G	G	G	G	G	G	G
Magnesiumhydroxid	L	G	L	L	G	-	L	G	G
Magnesiumsalze	-	G	G	G	G	-	G	-	G
Malathion (Insektizid)	L	G	P	P	-	-	P	-	G
Meropaöl (auf Schwefelbasis)	G	G	-	-	-	-	-	-	G
Methan	-	-	-	-	-	-	-	-	-
Methanol	G	G	P	P	P	G	P	-	G
Methoxychlor (Insektizid)	L	G	P	P	-	-	P	-	G
Methylalkohol (6)	G	G	P	P	P	G	P	G	G
Methylenchlorid	P	L	P	P	L	P	P	G	G
Methylethylketon (MEK)	L	G	P	P	P	G	P	G	G
Methylethylketonperoxid (MEKP)	-	L	P	P	-	-	P	-	G
Methylisobutylketon (MIBK)	L	G	P	P	P	G	P	G	G
Milch (6)	G	G	G	G	G	-	G	G	G
Milchsäure	P	G	P	P	G	G	P	G	G
Mineralöl	G	G	G	G	G	G	G	G	G
Motoröle	G	G	G	G	G	G	G	G	G
Naphta	L	G	P	P	P	G	P	G	G
Natriumhydroxid, 50%	L	P	P	P	L	P	P	G	G
Natriumhypochlorid	L	P	P	P	L	-	P	G	G
Natriumkarbonat	-	-	-	-	-	-	-	-	-
Natriumtetraborat	G	G	G	G	G	G	G	G	G
Nitrobenzol	P	G	P	P	P	G	P	G	G
Öl (SAE)	G	G	G	G	G	G	G	-	G
Oleinsäure	G	G	G	G	L	G	G	G	G
Ozon	L	P	L	L	G	P	P	G	G
Pentan (2)	G	G	L	L	L	-	L	G	G

G : Gut bis sehr gut. Keine oder nur geringe Volumenzunahme, Zug- oder Oberflächenveränderung. Bevorzugte Wahl.

L : Geringfügige oder bedingte Beeinträchtigung. Deutlich sichtbare Effekte, die jedoch nicht unbedingt mangelnde Betriebssicherheit bedeuten. Für spezielle Anwendungen werden weitere Tests empfohlen.

P : Schlecht oder nicht zufriedenstellend. Ohne umfangreiche Tests unter realistischen Bedingungen nicht zu empfehlen.

- : Gibt an, dass hierzu keine Tests vorliegen.

* : Bioöle müssen aufgrund ihrer unterschiedlichen Zusammensetzung im Einzelfall geprüft werden.

Schlauch- und Armaturenauswahl
Schlauchauswahl nach Medienverträglichkeit/chemischer Beständigkeit

Chemikalie	H	N	U	HF	V	NC	PFX	FEP	TFE
Perchloroethylen	P	P	P	P	L	P	P	–	G
Perchlorsäure	P	P	P	P	L	P	P	L	G
Petrolether	–	–	–	–	P	–	–	–	–
Phenole	P	P	P	P	L	P	P	–	G
Phosphatester (bis 60 °C)	G	G	P	P	P	G	P	–	G
Phosphatester (über 60 °C)	P	G	P	P	P	–	P	–	G
Polyolester	L	G	P	P	P	–	P	–	G
Propan (4) (5)	–	–	–	–	–	–	–	–	–
Propylenglykol	–	–	G	G	G	–	–	G	G
Pydraul 312C, 625 (bis 60 °C)	P	G	P	P	P	G	P	–	G
Pydraul F-9, 150, 160 (bis 60 °C)	G	G	P	P	P	G	P	–	G
Quecksilber	G	G	G	G	G	G	G	G	G
Quintolubric 822 Fluid	–	G	G	G	–	–	–	–	G
Reine Synthetiköle (Phosphatester)	L	G	P	P	P	G	P	–	G
Rizinusöl	G	L	L	L	G	L	L	–	G
Rohöl	G	G	G	G	G	G	G	–	G
Salpetersäure	P	P	P	P	L	P	P	L	G
Salzsäure	P	L	P	P	L	P	P	G	G
Salzwasser	–	–	G	–	–	–	–	G	G
Schmierfett (auf Erdölbasis)	G	G	G	L	G	G	G	–	G
Schmieröle (auf Diesterbasis)	L	G	P	P	–	G	P	–	G
Schmieröle (auf Erdölbasis)	G	G	G	G	G	G	G	G	G
Schwefel	G	G	G	P	G	–	G	G	G
Schwefeldioxid	P	L	L	L	L	–	L	G	G
Schwefelhexafluoridgas (4) (5)	G	G	G	G	G	–	G	–	G
Schwefelsäure	P	P	P	P	–	P	P	–	G
Seifenlösungen	G	G	G	G	G	G	G	G	G
Sevin (Insektizid in Wasser)	G	G	G	G	–	–	G	–	G
Silikonfette	G	G	G	G	G	G	G	–	G
Silikonöle	G	G	G	G	G	G	G	–	G
Skydrol 500 & 7000	L	G	P	P	P	G	P	G	G
Sodawasser	G	G	G	G	G	G	G	–	G
Stickstoff, gasförmig (4) (5)	G	G	G	G	G	G	G	G	G
Stoddardsolvent	P	G	P	P	L	G	P	G	G
Terpentin	G	G	L	L	L	G	P	G	G
Terpentinöl	G	G	P	P	G	G	P	–	G
Tetrachlorkohlenstoff	L	G	P	P	L	G	P	G	G

G : Gut bis sehr gut. Keine oder nur geringe Volumenzunahme, Zug- oder Oberflächenveränderung. Bevorzugte Wahl.
L : Geringfügige oder bedingte Beeinträchtigung. Deutlich sichtbare Effekte, die jedoch nicht unbedingt mangelnde Betriebssicherheit bedeuten. Für spezielle Anwendungen werden weitere Tests empfohlen.
P : Schlecht oder nicht zufriedenstellend. Ohne umfangreiche Tests unter realistischen Bedingungen nicht zu empfehlen.
– : Gibt an, dass hierzu keine Tests vorliegen.
* : Biöle müssen aufgrund ihrer unterschiedlichen Zusammensetzung im Einzelfall geprüft werden.

Schlauchauswahl nach Medienverträglichkeit/chemischer Beständigkeit

Chemikalie	H	N	U	HF	V	NC	PFX	FEP	TFE
Tierische Öle (6)	G	G	G	G	G	G	G	–	G
Toluol, Toluol	L	G	L	L	P	G	P	G	G
Trichlorethylen	P	L	P	P	L	G	P	G	G
Trinatriumphosphatlösungen	L	G	P	P	G	G	P	G	G
Ucon (Hydraulikflüssigkeit/Wasser-Glykol-Basis)	G	G	L	L	G	G	L	–	G
Wasser (bis 60 °C) (6)	G	G	G	G	G	G	L	G	G
Wasser (über 60 °C) (6)	P	G	P	P	L	–	P	L	G
Wasser-in-Öl-Emulsionen (bis 60 °C)	G	G	L	L	G	G	L	–	G
Wasser-in-Öl-Emulsionen (über 60 °C)	P	G	P	P	L	–	P	–	G
Wasserglykole (bis 60 °C)	G	G	L	L	G	G	L	–	G
Wasserglykole (über 60 °C)	P	G	P	P	L	–	P	–	G
Whiskey, Weine (6)	G	G	L	L	G	G	G	G	G
Xylol	L	G	P	P	P	G	P	G	G
Zinkchlorid	G	G	G	G	G	P	G	G	G
Zitronensäurelösungen	G	G	L	L	G	G	L	G	G

G : Gut bis sehr gut. Keine oder nur geringe Volumenzunahme, Zug- oder Oberflächenveränderung. Bevorzugte Wahl.

L : Geringfügige oder bedingte Beeinträchtigung. Deutlich sichtbare Effekte, die jedoch nicht unbedingt mangelnde Betriebssicherheit bedeuten. Für spezielle Anwendungen werden weitere Tests empfohlen.

P : Schlecht oder nicht zufriedenstellend. Ohne umfangreiche Tests unter realistischen Bedingungen nicht zu empfehlen.

– : Gibt an, dass hierzu keine Tests vorliegen.

* : Bioöle müssen aufgrund ihrer unterschiedlichen Zusammensetzung im Einzelfall geprüft werden.

Schlauchauswahl nach Normen und Zulassungen

Normen, Zulassungen und Zertifikate		<i>polyflex</i> /ParflexSchläuche (Katalogseite)
Internationale Normen	Druckwerte für den hydraulischen Betrieb:	
	SAE 100R1	560 (E-11)
	SAE 100R2	590 (E-23)
	SAE 100R3	515H (E-8)
	SAE 100R7	550H (E-9), 540N (E-10), 510A (E-12), 518C (E-13), 55LT (E-15)
	SAE 100R8	520N (E-19), 528N (E-20), 580N (E-21), 588N (E-22)
	SAE 100R9	2245N (E-26)
	SAE 100R14	919 (C-8)
	SAE 100R18	53DM (E-14)
	ISO 3949 Typ R7	550H (E-9), 540N (E-10), 510A (E-12), 518C (E-13), 55LT (E-15)
	ISO 3949 Typ R8	520N (E-19), 528N (E-20), 580N (E-21), 588N (E-22)
	ISO 3949 Typ R18	53DM (E-14)
	DIN EN 853-1SN	560 (E-11), 2040N (E-17), 2040H (E-18)
	DIN EN 853-2SN	2370N (E-25)
	DIN EN 855 Typ R7	550H (E-9), 540N (E-10), 510A (E-12), 518C (E-13), 55LT (E-15)
	DIN EN 855 Typ R8	520N (E-19), 528N (E-20), 580N (E-21), 588N (E-22)
	Elektrische Nichtleitfähigkeit:	
	SAE J517	518C (E-13), 528N (E-20), 588N (E-22), 838M (B-5)
Flammwidrigkeit:		
USCG, 46 CFR	520N, 540N, 550H, 560, 590, 919 (mit Feuermanschette)	
SAE J1942	919 (mit Feuermanschette)	
DIN 54837	528N-4 (E-20) mit Feuerschutzschlauch FS-S-11 (F-5)	
AS/NZS 1869	8LPG-3-FR, 8LPG-4-FR mit zusätzlicher, flammhemmender Oberdecke Typ -FR (D-7)	
Zulassungen und Zertifikate	DNV (Det Norske Veritas):	
	Marinestahlschiffe, mobile und feststehende Offshore-Bohrereinheiten	540N (E-10), 560 (E-11), 520N (E-20), 580N (E-21), 588N (E-22), 590 (E-23), 575X (E-24), 2020N (E-6), 2040N (E-17), 2040H (E-18), 2245N (E-26)
	Werkstoffe mit FDA-Zulassung:	
	FDA 21 CFR 177.1550 (Berührung mit trockenen Lebensmitteln)	2030T (C-4), 919 (C-8), 2030T-##CON (C-5), 2030TB-##CON (C-6), 2033T (C-7), 2246F (C-13), 2380F (C-12), 919U (C-9), 929 (C-10), 939 (C-11)
	Germanischer Lloyd:	
	92590-97HH	2040N für CO ₂ -Anwendungen (E-39)
	CSA:	
	ANSI/IAS NGV4.2-CSA 12.52	5CNG (D-4)
	ECE:	
	ECE R110	5CNG-3 & 5CNG-8 (D-4)
ECE R67	8LPG-3, 8LPG-4, 8LPG-5, 8LPG-6 (D-7)	

Bestimmung der Schlauchgröße

Durchflussmengen bei empfohlener Durchflussgeschwindigkeit

Das nachstehende Diagramm dient als Hilfestellung bei der Bestimmung der richtigen Schlauchgröße. Beispiel:

Was ist bei 45 l pro Minute die korrekte Schlauchgröße, damit die Mediengeschwindigkeit innerhalb des empfohlenen Bereichs für Druckleitungen liegt?

Suchen Sie auf der linken Skala 45 Liter pro Minute und auf der rechten Skala 7,6 Meter pro Sekunde (die empfohlene Maximalgeschwindigkeit für Druckleitungen).

Verbinden Sie diese beiden Punkte mit einer geraden Linie. Der Schnittpunkt (Innendurchmesser) auf der mittleren Skala liegt über -6, also ist size -8 (1/2" bzw. 12,7 mm) zu verwenden.

Wenden Sie bei Saugleitungen das gleiche Verfahren an, verwenden Sie dabei aber auf der rechten Skala den empfohlenen Wert für Saugleitungen, wobei:

Q = Durchfluss in Gallonen pro Minute (gal/min & l/min)

V = Geschwindigkeit in Fuß pro Sekunde (f/s & m/s)

d = Innendurchmesser des Schlauchs (mm & "dash size")

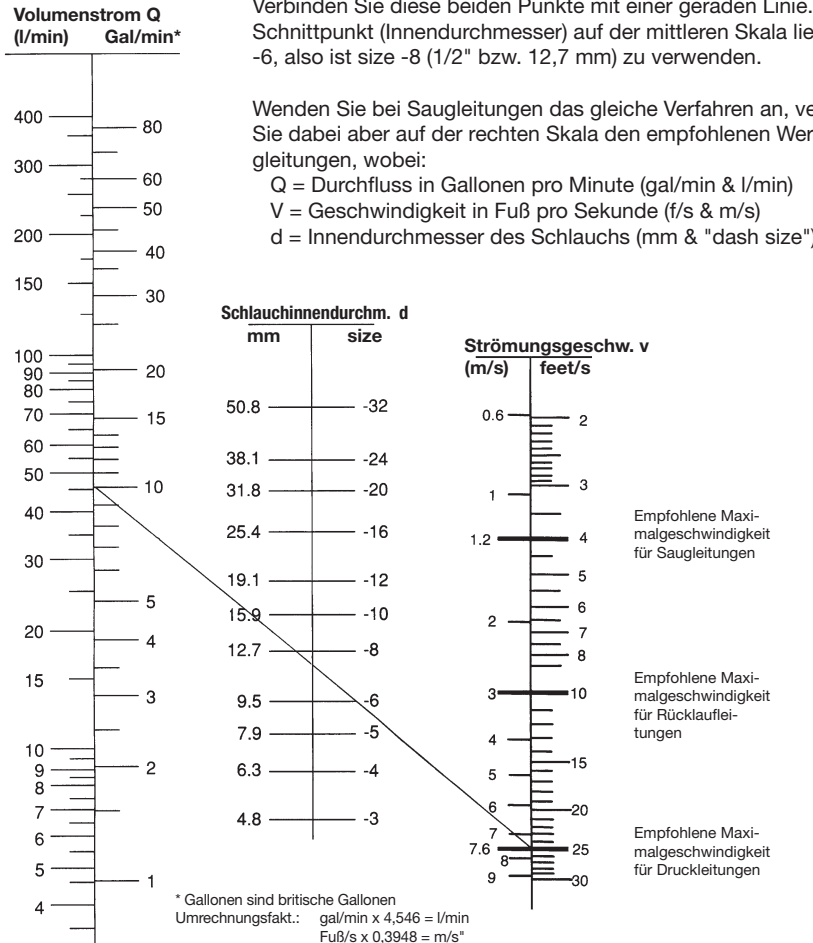

Empfohlene Maximalgeschwindigkeit für Saugleitungen

Empfohlene Maximalgeschwindigkeit für Rücklaufleitungen

Empfohlene Maximalgeschwindigkeit für Druckleitungen

* Die empfohlenen Geschwindigkeiten beziehen sich auf Hydraulikflüssigkeiten mit einer maximalen Viskosität von 315 S.S.U. bei 38 °C Betriebstemperatur und Umgebungstemperaturen zwischen 18 °C und 68 °C.

Druckverluste

Bei der Auslegung von Hydrauliksystemen müssen interne Druckverluste berücksichtigt werden. Diese Druckverluste resultieren aus Reibungsverlusten der durchfließenden Hydraulikflüssigkeit.

Für die Ermittlung des Druckverlusts in einer geraden Leitung kann das folgende Druckverlustdiagramm verwendet werden, wenn die Durchflussmenge Q und die Nennweite gegeben sind.

Der resultierende Druckverlust Δp gilt pro Meter Leitung.

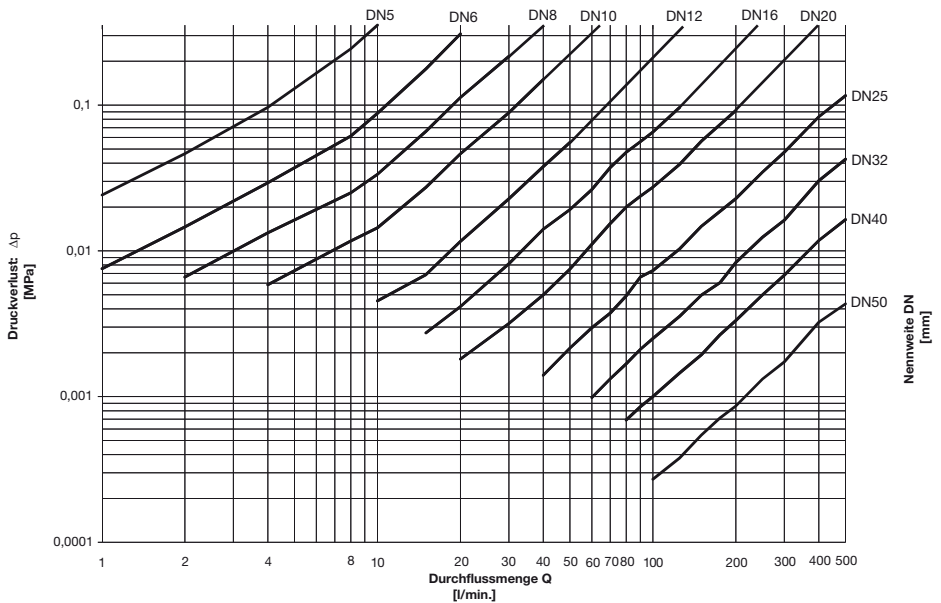

Armaturenauswahl

Welche Armaturenserie ist für den ausgewählten Schlauch freigegeben?

Für jeden Schlauchtyp ist mindestens eine Armaturenserie freigegeben.

Aus der in jeder Schlauchbeschreibung enthaltenen Tabelle kann entnommen werden, welche Armaturenserie für den gewünschten Schlauchtyp verfügbar ist.

Welche ist die richtige Armatur mit dem benötigten Anschluss für die jeweilige Schlauchleitung?

Jede Anschlussform in diesem Katalog hat ihren eigenen alpha-numerischen Code. So ist z.B. „CF“ der alphanumerische Code für einen DKOL-Anschluss mit 90° Bogen. Auf den Seiten A-19 bis A-24 finden Sie eine komplette Übersicht über alle Anschlussformen und die dazugehörigen Codes.

Falls Sie die gewünschte Armatur nicht finden können, setzen Sie sich bitte mit dem für Sie zuständigen Händler in Verbindung.

Für Neuentwicklungen gemäß aktuellen Industrienormen werden Rohrstützen nicht mehr empfohlen.

Armaturenübersicht
Metrische DIN Armaturen

C3 Uni-Dichtkopf (24°/60°) mit Überwurfmutter

Leichte Reihe –
Überwurfmutter metrisch

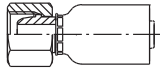

54	E-44
56	E-51
91N	C-14
9X	E-66
NX	E-77
PC	C-31
PX	E-83
PX-LPG	D-7
YX	C-42
82	B-9

Entsprechungen von Artikelnummer der Armatur und Darstellung der Armatur in dieser Übersicht

Beispiel:
1 C5 56 - 10 - 06

Siehe Armaturentabelle auf Seite E-52.

C4 Uni-Dichtkopf (24°/60°) mit Überwurfmutter

45° Bogen – Leichte Reihe –
Überwurfmutter metrisch

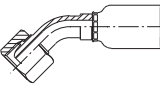

56	E-52
82	B-10

C5 Uni-Dichtkopf (24°/60°) mit Überwurfmutter

90° Bogen – Leichte Reihe –
Überwurfmutter metrisch

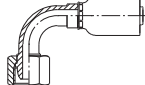

54	E-44
56	E-52
82	B-11

C6 Uni-Dichtkopf (24°/60°) mit Überwurfmutter

Schwere Reihe –
Überwurfmutter metrisch

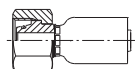

56	E-55
NX	E-77

CA 24° Dichtkegel mit Überwurfmutter und O-Ring

Leichte Reihe –
Überwurfmutter metrisch –
ISO 12151-2



54	E-45
56	E-49
EX	E-70
PC	C-31
PX	E-84
YX	C-43
82	B-6

CE 24° Dichtkegel mit Überwurfmutter und O-Ring

45° Bogen – Leichte Reihe –
Überwurfmutter metrisch –
ISO 12151-2

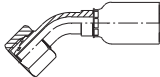

54	E-45
56	E-50
PC	C-32
PX	E-86
82	B-7

CF 24° Dichtkegel mit Überwurfmutter und O-Ring

90° Bogen – Leichte Reihe –
Überwurfmutter metrisch –
ISO 12151-2

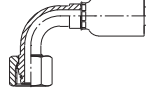

54	E-46
56	E-50
PC	C-33
PX	E-87
82	B-7

C9 24° Dichtkegel mit Überwurfmutter und O-Ring

Schwere Reihe –
Überwurfmutter metrisch –
ISO 12151-2

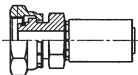

56	E-54
9X	E-67
EX	E-73
NX	E-81
PC	C-35
PX	E-91
YX	C-47

OC 24° Dichtkegel mit Überwurfmutter und O-Ring

45° Bogen – Schwere Reihe –
Überwurfmutter metrisch –
ISO 12151-2

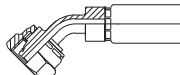

56	E-53
9X	E-67
NX	E-78
PC	C-33
PX	E-86

1C 24° Dichtkegel mit Überwurfmutter und O-Ring

90° Bogen – Schwere Reihe –
Überwurfmutter metrisch –
ISO 12151-2

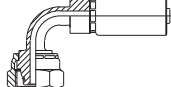

56	E-54
9X	E-67
NX	E-79
PC	C-34
PX	E-87

5C Dichtkopf für 60°-Konus

82	B-24
----	-------	------

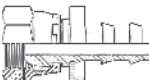

6C Dichtkopf für 60°-Konus

45° Bogen

82	B-25
----	-------	------

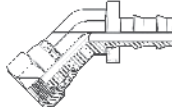

7C Dichtkopf für 60°-Konus

90° Bogen

82	B-25
----	-------	------

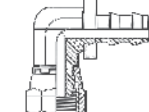

9B Dichtkopf mit Überwurfmutter

45° Bogen – Leichte Reihe

82	B-13
----	-------	------

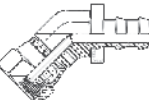



9C Dichtkopf mit Überwurfmutter

90° Bogen – Leichte Reihe

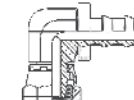

82	B-13
----	-------	------

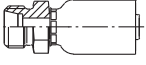
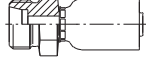
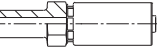

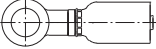
Metrische DIN Armaturen

<p>D0 24° Gewindezapfen</p> <p>Leichte Reihe – ISO 12151-2</p>  <table border="0"> <tr><td>56</td><td>.....</td><td>E-51</td></tr> <tr><td>91N</td><td>.....</td><td>C-15</td></tr> <tr><td>PC</td><td>.....</td><td>C-34</td></tr> <tr><td>PX</td><td>.....</td><td>E-88</td></tr> <tr><td>YX</td><td>.....</td><td>C-44</td></tr> <tr><td>82</td><td>.....</td><td>B-8</td></tr> </table>	56	E-51	91N	C-15	PC	C-34	PX	E-88	YX	C-44	82	B-8	<p>D2 24° Gewindezapfen</p> <p>Schwere Reihe – ISO 12151-2</p>  <table border="0"> <tr><td>56</td><td>.....</td><td>E-54</td></tr> <tr><td>9X</td><td>.....</td><td>E-68</td></tr> <tr><td>NX</td><td>.....</td><td>E-79</td></tr> <tr><td>PC</td><td>.....</td><td>C-35</td></tr> <tr><td>PX</td><td>.....</td><td>E-88</td></tr> <tr><td>YX</td><td>.....</td><td>C-44</td></tr> </table>	56	E-54	9X	E-68	NX	E-79	PC	C-35	PX	E-88	YX	C-44	<p>Entsprechungen von Artikelnummer der Armatur und Darstellung der Armatur in dieser Übersicht</p> <p>Beispiel: 1 3D AB - 8 - 04</p> <p>Siehe Armaturentabelle auf Seite E-71.</p>			
56	E-51																																							
91N	C-15																																							
PC	C-34																																							
PX	E-88																																							
YX	C-44																																							
82	B-8																																							
56	E-54																																							
9X	E-68																																							
NX	E-79																																							
PC	C-35																																							
PX	E-88																																							
YX	C-44																																							
<p>1D Rohrstützen metrisch</p> <p>Leichte Reihe</p>  <table border="0"> <tr><td>54</td><td>.....</td><td>E-46</td></tr> <tr><td>91N</td><td>.....</td><td>C-16</td></tr> <tr><td>EX</td><td>.....</td><td>E-71</td></tr> <tr><td>PC</td><td>.....</td><td>C-35</td></tr> <tr><td>PX</td><td>.....</td><td>E-89</td></tr> <tr><td>PX-LPG</td><td>.....</td><td>D-10</td></tr> <tr><td>YX</td><td>.....</td><td>C-45</td></tr> </table>	54	E-46	91N	C-16	EX	E-71	PC	C-35	PX	E-89	PX-LPG	D-10	YX	C-45	<p>3D Rohrstützen metrisch</p> <p>Schwere Reihe</p>  <table border="0"> <tr><td>91N</td><td>.....</td><td>C-17</td></tr> <tr><td>EX</td><td>.....</td><td>E-71</td></tr> </table>	91N	C-17	EX	E-71	<p>49 Ringanschluss metrisch</p> <p>DIN 7642</p>  <table border="0"> <tr><td>56</td><td>.....</td><td>E-55</td></tr> <tr><td>EX</td><td>.....</td><td>E-75</td></tr> <tr><td>PX-LPG</td><td>.....</td><td>D-7</td></tr> <tr><td>82</td><td>.....</td><td>B-12</td></tr> </table>	56	E-55	EX	E-75	PX-LPG	D-7	82	B-12
54	E-46																																							
91N	C-16																																							
EX	E-71																																							
PC	C-35																																							
PX	E-89																																							
PX-LPG	D-10																																							
YX	C-45																																							
91N	C-17																																							
EX	E-71																																							
56	E-55																																							
EX	E-75																																							
PX-LPG	D-7																																							
82	B-12																																							

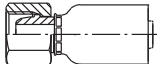
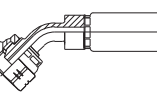
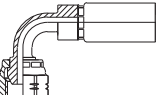
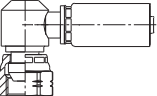
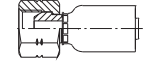
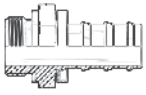
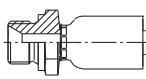
BSP Armaturen

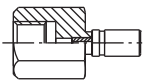
<p>92 60° Dichtkegel mit BSP-Überwurfmutter</p>  <table border="0"> <tr><td>54</td><td>.....</td><td>E-47</td></tr> <tr><td>56</td><td>.....</td><td>E-56</td></tr> <tr><td>91N</td><td>.....</td><td>C-18</td></tr> <tr><td>9X</td><td>.....</td><td>E-68</td></tr> <tr><td>EX</td><td>.....</td><td>E-72</td></tr> <tr><td>NX</td><td>.....</td><td>E-80</td></tr> <tr><td>PC</td><td>.....</td><td>C-36</td></tr> <tr><td>PX</td><td>.....</td><td>E-90</td></tr> <tr><td>YX</td><td>.....</td><td>C-45</td></tr> <tr><td>82</td><td>.....</td><td>B-14</td></tr> </table>	54	E-47	56	E-56	91N	C-18	9X	E-68	EX	E-72	NX	E-80	PC	C-36	PX	E-90	YX	C-45	82	B-14	<p>B1 60° Dichtkegel mit BSP-Überwurfmutter</p> <p>45° Bogen</p>  <table border="0"> <tr><td>54</td><td>.....</td><td>E-47</td></tr> <tr><td>56</td><td>.....</td><td>E-56</td></tr> <tr><td>PC</td><td>.....</td><td>C-36</td></tr> <tr><td>PX</td><td>.....</td><td>E-90</td></tr> <tr><td>YX</td><td>.....</td><td>C-46</td></tr> <tr><td>82</td><td>.....</td><td>B-14</td></tr> </table>	54	E-47	56	E-56	PC	C-36	PX	E-90	YX	C-46	82	B-14	<p>B2 60° Dichtkegel mit BSP-Überwurfmutter</p> <p>90° Bogen</p>  <table border="0"> <tr><td>54</td><td>.....</td><td>E-48</td></tr> <tr><td>56</td><td>.....</td><td>E-57</td></tr> <tr><td>PC</td><td>.....</td><td>C-37</td></tr> <tr><td>PX</td><td>.....</td><td>E-91</td></tr> <tr><td>YX</td><td>.....</td><td>C-46</td></tr> <tr><td>82</td><td>.....</td><td>B-15</td></tr> </table>	54	E-48	56	E-57	PC	C-37	PX	E-91	YX	C-46	82	B-15
54	E-47																																																																		
56	E-56																																																																		
91N	C-18																																																																		
9X	E-68																																																																		
EX	E-72																																																																		
NX	E-80																																																																		
PC	C-36																																																																		
PX	E-90																																																																		
YX	C-45																																																																		
82	B-14																																																																		
54	E-47																																																																		
56	E-56																																																																		
PC	C-36																																																																		
PX	E-90																																																																		
YX	C-46																																																																		
82	B-14																																																																		
54	E-48																																																																		
56	E-57																																																																		
PC	C-37																																																																		
PX	E-91																																																																		
YX	C-46																																																																		
82	B-15																																																																		
<p>B4 60° Dichtkegel mit BSP-Überwurfmutter</p> <p>90° Bogen – kompakt</p>  <table border="0"> <tr><td>56</td><td>.....</td><td>E-57</td></tr> <tr><td>PX</td><td>.....</td><td>E-91</td></tr> <tr><td>YX</td><td>.....</td><td>C-47</td></tr> </table>	56	E-57	PX	E-91	YX	C-47	<p>U0 Uni-Dichtkopf</p> <p>BSP-Überwurfmutter</p>  <table border="0"> <tr><td>NX</td><td>.....</td><td>E-80</td></tr> <tr><td>PC</td><td>.....</td><td>C-37</td></tr> <tr><td>PX</td><td>.....</td><td>E-92</td></tr> <tr><td>PX-LPG</td><td>.....</td><td>D-8</td></tr> <tr><td>YX</td><td>.....</td><td>C-47</td></tr> </table>	NX	E-80	PC	C-37	PX	E-92	PX-LPG	D-8	YX	C-47																																											
56	E-57																																																																		
PX	E-91																																																																		
YX	C-47																																																																		
NX	E-80																																																																		
PC	C-37																																																																		
PX	E-92																																																																		
PX-LPG	D-8																																																																		
YX	C-47																																																																		
<p>AF BSP-Einschraubzapfen zylindrisch</p> <p>O-Ring-Dichtung</p>  <table border="0"> <tr><td>82</td><td>.....</td><td>B-23</td></tr> </table>	82	B-23	<p>D9 BSP-Einschraubzapfen zylindrisch</p> <p>DIN 3852 – Form A</p>  <table border="0"> <tr><td>56</td><td>.....</td><td>E-58</td></tr> <tr><td>91N</td><td>.....</td><td>C-18</td></tr> <tr><td>EX</td><td>.....</td><td>E-72</td></tr> <tr><td>PC</td><td>.....</td><td>C-38</td></tr> <tr><td>PX</td><td>.....</td><td>E-93</td></tr> <tr><td>YX</td><td>.....</td><td>C-48</td></tr> <tr><td>82</td><td>.....</td><td>B-15</td></tr> </table>	56	E-58	91N	C-18	EX	E-72	PC	C-38	PX	E-93	YX	C-48	82	B-15																																											
82	B-23																																																																		
56	E-58																																																																		
91N	C-18																																																																		
EX	E-72																																																																		
PC	C-38																																																																		
PX	E-93																																																																		
YX	C-48																																																																		
82	B-15																																																																		
<p>91 BSP-Einschraubzapfen kegelig</p>  <table border="0"> <tr><td>PX</td><td>.....</td><td>E-94</td></tr> <tr><td>82</td><td>.....</td><td>B-16</td></tr> </table>	PX	E-94	82	B-16	<p>BP BSP-Innengewinde</p> <p>Feststehend</p>  <table border="0"> <tr><td>EX</td><td>.....</td><td>E-73</td></tr> </table>	EX	E-73																																																										
PX	E-94																																																																		
82	B-16																																																																		
EX	E-73																																																																		

SAE und JIC Armaturen

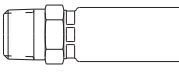
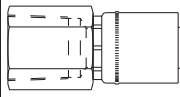
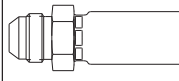
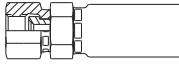
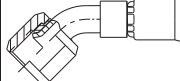
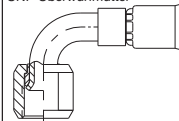
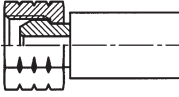
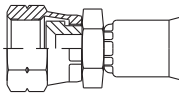
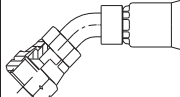
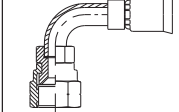
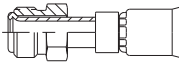
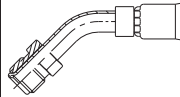
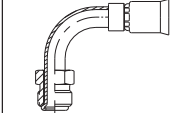
<p>01 NPTF-Einschraubzapfen</p>  <table border="0"> <tr><td>56</td><td>.....</td><td>E-58</td></tr> <tr><td>57</td><td>.....</td><td>E-65</td></tr> <tr><td>91N</td><td>.....</td><td>C-19</td></tr> <tr><td>93N</td><td>.....</td><td>C-28</td></tr> <tr><td>EX</td><td>.....</td><td>E-73</td></tr> <tr><td>NX</td><td>.....</td><td>E-81</td></tr> <tr><td>PC</td><td>.....</td><td>C-38</td></tr> <tr><td>PX</td><td>.....</td><td>E-94</td></tr> <tr><td>YX</td><td>.....</td><td>C-49</td></tr> <tr><td>82</td><td>.....</td><td>B-17</td></tr> </table>	56	E-58	57	E-65	91N	C-19	93N	C-28	EX	E-73	NX	E-81	PC	C-38	PX	E-94	YX	C-49	82	B-17	<p>02 NPTF-Innengewinde</p> <p>Feststehend</p>  <table border="0"> <tr><td>82</td><td>.....</td><td>B-18</td></tr> </table>	82	B-18	<p>03 Einschraubzapfen SAE (JIC) 37°</p>  <table border="0"> <tr><td>56</td><td>.....</td><td>E-59</td></tr> <tr><td>NX</td><td>.....</td><td>E-81</td></tr> <tr><td>PC</td><td>.....</td><td>C-39</td></tr> <tr><td>PX</td><td>.....</td><td>E-95</td></tr> <tr><td>YX</td><td>.....</td><td>C-49</td></tr> <tr><td>82</td><td>.....</td><td>B-18</td></tr> </table>	56	E-59	NX	E-81	PC	C-39	PX	E-95	YX	C-49	82	B-18																		
56	E-58																																																																					
57	E-65																																																																					
91N	C-19																																																																					
93N	C-28																																																																					
EX	E-73																																																																					
NX	E-81																																																																					
PC	C-38																																																																					
PX	E-94																																																																					
YX	C-49																																																																					
82	B-17																																																																					
82	B-18																																																																					
56	E-59																																																																					
NX	E-81																																																																					
PC	C-39																																																																					
PX	E-95																																																																					
YX	C-49																																																																					
82	B-18																																																																					
<p>06 SAE (JIC) 37° Dichtkonus mit Überwurfmutter</p> <p>UNF-Überwurfmutter</p>  <table border="0"> <tr><td>56</td><td>.....</td><td>E-59</td></tr> <tr><td>57</td><td>.....</td><td>E-65</td></tr> <tr><td>91N</td><td>.....</td><td>C-20</td></tr> <tr><td>93N</td><td>.....</td><td>C-28</td></tr> <tr><td>9X</td><td>.....</td><td>E-69</td></tr> <tr><td>EX</td><td>.....</td><td>E-74</td></tr> <tr><td>NX</td><td>.....</td><td>E-82</td></tr> <tr><td>PC</td><td>.....</td><td>C-39</td></tr> <tr><td>PX</td><td>.....</td><td>E-96</td></tr> <tr><td>YX</td><td>.....</td><td>C-50</td></tr> <tr><td>82</td><td>.....</td><td>B-19</td></tr> </table>	56	E-59	57	E-65	91N	C-20	93N	C-28	9X	E-69	EX	E-74	NX	E-82	PC	C-39	PX	E-96	YX	C-50	82	B-19	<p>37 SAE (JIC) 37° Dichtkonus mit Überwurfmutter</p> <p>45° Bogen – UNF-Überwurfmutter</p>  <table border="0"> <tr><td>56</td><td>.....</td><td>E-60</td></tr> <tr><td>91N</td><td>.....</td><td>C-21</td></tr> <tr><td>PC</td><td>.....</td><td>C-40</td></tr> <tr><td>PX</td><td>.....</td><td>E-96</td></tr> <tr><td>YX</td><td>.....</td><td>C-51</td></tr> <tr><td>82</td><td>.....</td><td>B-20</td></tr> </table>	56	E-60	91N	C-21	PC	C-40	PX	E-96	YX	C-51	82	B-20	<p>39 SAE (JIC) 37° Dichtkonus mit Überwurfmutter</p> <p>90° Bogen – UNF-Überwurfmutter</p>  <table border="0"> <tr><td>56</td><td>.....</td><td>E-60</td></tr> <tr><td>91N</td><td>.....</td><td>C-21</td></tr> <tr><td>PC</td><td>.....</td><td>C-41</td></tr> <tr><td>PX</td><td>.....</td><td>E-97</td></tr> <tr><td>YX</td><td>.....</td><td>C-51</td></tr> <tr><td>82</td><td>.....</td><td>B-21</td></tr> </table>	56	E-60	91N	C-21	PC	C-41	PX	E-97	YX	C-51	82	B-21
56	E-59																																																																					
57	E-65																																																																					
91N	C-20																																																																					
93N	C-28																																																																					
9X	E-69																																																																					
EX	E-74																																																																					
NX	E-82																																																																					
PC	C-39																																																																					
PX	E-96																																																																					
YX	C-50																																																																					
82	B-19																																																																					
56	E-60																																																																					
91N	C-21																																																																					
PC	C-40																																																																					
PX	E-96																																																																					
YX	C-51																																																																					
82	B-20																																																																					
56	E-60																																																																					
91N	C-21																																																																					
PC	C-41																																																																					
PX	E-97																																																																					
YX	C-51																																																																					
82	B-21																																																																					
<p>07 60° Dichtkegel mit NPSM-Überwurfmutter</p>  <table border="0"> <tr><td>91N</td><td>.....</td><td>C-20</td></tr> <tr><td>NX</td><td>.....</td><td>E-82</td></tr> <tr><td>PC</td><td>.....</td><td>C-40</td></tr> <tr><td>PX</td><td>.....</td><td>E-96</td></tr> <tr><td>YX</td><td>.....</td><td>C-50</td></tr> </table>	91N	C-20	NX	E-82	PC	C-40	PX	E-96	YX	C-50																																																								
91N	C-20																																																																					
NX	E-82																																																																					
PC	C-40																																																																					
PX	E-96																																																																					
YX	C-50																																																																					
<p>08 SAE (JIC) 45° Dichtkonus mit Überwurfmutter</p> <p>UNF-Überwurfmutter</p>  <table border="0"> <tr><td>91N</td><td>.....</td><td>C-22</td></tr> <tr><td>PX-LPG</td><td>.....</td><td>D-9</td></tr> <tr><td>82</td><td>.....</td><td>B-20</td></tr> </table>	91N	C-22	PX-LPG	D-9	82	B-20	<p>77 SAE (JIC) 45° Dichtkonus mit Überwurfmutter</p> <p>45° Bogen – UNF-Überwurfmutter</p>  <table border="0"> <tr><td>91N</td><td>.....</td><td>C-22</td></tr> </table>	91N	C-22	<p>79 SAE (JIC) 45° Dichtkonus mit Überwurfmutter</p> <p>90° Bogen – UNF-Überwurfmutter</p>  <table border="0"> <tr><td>91N</td><td>.....</td><td>C-23</td></tr> </table>	91N	C-23																																																						
91N	C-22																																																																					
PX-LPG	D-9																																																																					
82	B-20																																																																					
91N	C-22																																																																					
91N	C-23																																																																					
<p>28 SAE (JIC) 45° Dichtkonus mit Überwurfschraube</p> <p>Drehbar – UNF-Überwurfschraube</p>  <table border="0"> <tr><td>PX-LPG</td><td>.....</td><td>D-10</td></tr> </table>	PX-LPG	D-10	<p>67 SAE (JIC) 45° Dichtkonus mit Überwurfschraube</p> <p>Drehbar – 45° Bogen – UNF-Überwurfschraube</p> 	<p>69 SAE (JIC) 45° Dichtkonus mit Überwurfschraube</p> <p>Drehbar – 90° Bogen – UNF-Überwurfschraube</p> 																																																																		
PX-LPG	D-10																																																																					

ORFS Armaturen

JC O-Lok® ORFS mit Überwurfmutter

Kurze Version –
UNF-Überwurfmutter –
ISO 12151-1

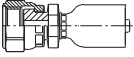

56	E-61
91N	C-23
93N	C-29
EX	E-74
PX	E-97
82	B-22

JS O-Lok® ORFS mit Überwurfmutter

Lange Version –
UNF-Überwurfmutter –
ISO 12151-1

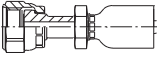

PX	E-98
----	-------	------

Entsprechungen von Artikelnummer der Armatur und Darstellung der Armatur in dieser Übersicht

Beispiel:

1 J9 91N - 10 - 10

Siehe Armaturentabelle auf Seite C-24.

J7 O-Lok® ORFS mit Überwurfmutter

45° Bogen –
UNF-Überwurfmutter –
ISO 12151-1

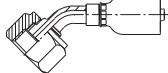

56	E-61
91N	C-24
93N	C-29
PX	E-98

J9 O-Lok® ORFS mit Überwurfmutter

90° Bogen –
UNF-Überwurfmutter –
ISO 12151-1

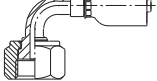

56	E-62
91N	C-24
93N	C-30
PX	E-99

J1 O-Lok® ORFS mit Überwurfmutter

90° Bogen – Langer Bogen –
UNF-Überwurfmutter –
ISO 12151-1

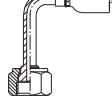

91N	C-25
-----	-------	------

J0 O-Lok® ORFS-Einschraubzapfen

ISO 12151-1

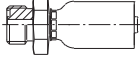

56	E-62
----	-------	------



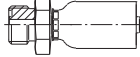

JM O-Lok® ORFS-Einschraubzapfen

ISO 12151-1

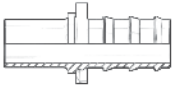
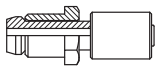

56	E-62
----	-------	------

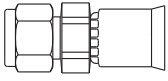
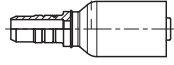
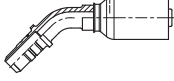
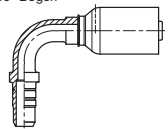
Sonstige

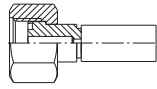
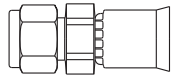
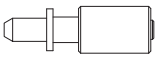
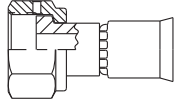
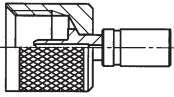
<p>34 Rohrstützen zöllig</p>  <p>82 B-16</p>	<p>7A LPG-Dichtkopf 30° mit Überwurfschraube</p>  <p>PX-LPG D-8</p>	<p>82 PushLok®-Verbinder</p>  <p>82 B-24</p>
<p>AL A-Lok®-Anschluss mit Klemmring</p>  <p>91N C-25</p>		
<p>EN Universal Push to Connect</p>  <p>56 E-63</p>	<p>EU Universal Push to Connect</p> <p>45° Bogen</p>  <p>56 E-64</p>	<p>ET Universal Push to Connect</p> <p>90° Bogen</p>  <p>56 E-63</p>
<p>FF Metru-Lok Dichtkopf</p>  <p>82 B-23</p>	<p>GA Innengewinde</p> <p>gemäß NEM 176</p>  <p>PX E-99</p>	<p>P6 CPI®-Anschluss mit Überwurfmutter und Klemmring</p>  <p>91N C-26</p>
<p>PH LPG-Steckanschluss</p>  <p>PX-LPG D-11</p>	<p>Q1 „Ultra Seal“-Anschluss</p> <p>UNF-Überwurfmutter</p>  <p>91N C-26</p>	<p>R8 Steckanschluss mit Überwurfmutter metrisch</p> <p>Gerändelt</p>  <p>EX E-75</p>

Sonstige

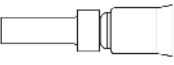
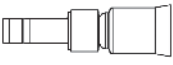
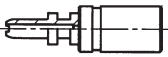
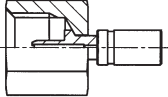
TU Rohrstopfen A-Lok® zöllig  91N C-27	YW Rohrstopfen A-Lok® metrisch  91N C-27
YP Steckanschluss mit Haltegriff  EX E-76	YR Steckanschluss mit Überwurfmutter metrisch  EX E-76

Entsprechungen von Artikelnummer der Armatur und Darstellung der Armatur in dieser Übersicht

Beispiel:

1 YR EX - 10 - 012

Siehe Armaturentabelle auf Seite E-76.

Kapitel B

Push-Lok®-Schläuche und Armaturen

Push-Lok®-Schläuche

Einleitung	B-2
830M – Push-Lok® Steck-Schlauch.....	B-4
838M – Push-Lok® Steck-Schlauch, elektrisch nichtleitend.....	B-5

Armaturen für Push-Lok®-Schläuche

Serie 82	B-6
----------------	-----

Push-Lok®

Einleitung

Parker Push-Lok® – Das umfassende Programm hochwertiger Niederdruckschläuche und -armaturen.

Push-Lok® ist ein eingetragenes Warenzeichen von Parker. Das Push-Lok®-Programm wird für Niederdruckanwendungen mit Betriebsdrücken von bis zu 1,6 MPa mit allen Größen von Parker-Thermoplastschlauch eingesetzt. Push-Lok®-Schläuche und -Armaturen bilden ein aufeinander abgestimmtes System mit einem Design-Faktor von 4:1 (Berstdruck > 64 bar). Dank der „werkzeuglosen“ Montage der Parker Push-Lok®-Armaturen empfiehlt sich dieses System für viele verschiedene Anwendungen.



Anwendungsbereiche



Das Push-Lok®-Schlauchprogramm ist für viele verschiedene Einsatzbereiche und Medien geeignet, wie z.B.

- Druckluftsysteme
- Hydraulikanwendungen
- Anwendungen für Luft, Wasser, Schmieröle und Frostschutzmittel in den Werken der Automobilindustrie
- Nichtleitende, mit deionisiertem Wasser betriebene Kühlanlagen
- Energieketten

Einzelheiten zur Medienverträglichkeit finden Sie in Kapitel A „Schlauchauswahl nach Medienverträglichkeit/chemischer Beständigkeit“

Merkmale

- Hohe Abriebfestigkeit
- Elektrisch nicht leitend
- Frei von lackbenetzungsstörenden Substanzen (lacksfrei, erfüllt die Anforderungen der Automobilindustrie)
- Enger Biegeradius
- Hervorragende UV- und Ozonbeständigkeit
- Temperaturbereich von -40°C bis +80°C
- Schnelle und einfache Montage
- Keine Schlauchklemmen erforderlich
- Verschiedene Farben



Vorteile

- Lange Lebensdauer
- Weniger Ausfallzeit bei der Anwendung
- Geringerer Wartungsaufwand im Vergleich zu anderen Lösungen
- Geeignet für Anlagen in der Automobilindustrie
- Leichte Erkennbarkeit der Schlauchfunktion an der Schlauchfarbe
- Sichere und schnelle Schlauchleitungs montage



830M – Push-Lok® Steck-Schlauch frei von lackbenetzenden Substanzen („lacs free“)



HAUPTMERKMALE

- **Sehr gute Abriebsfestigkeit**
- **Frei von lackbenetzungsstörenden Substanzen (lacs frei) (erfüllt die Anforderungen der Automobil-Industrie)**
- Farbvielfalt
- Montage mit Parker Push-Lok®-Armaturen (keine Schlauchklammern erforderlich)
- **Hervorragende UV- und Ozon-Beständigkeit**

ANWENDUNGSBEREICH

Druckluftsysteme; eine Vielzahl von hydraulischen Anwendungen (Medienbeständigkeit gemäß Seite A-8 ff.); Anwendungen im Automobilbereich für Luft, Wasser, Schmieröle und Frostschutzmittel.
Nicht empfohlen für Anwendungen mit extremer Impulsbeanspruchung.

AUFBAU

Innenschicht : Polyurethan
Druckträger : Eine Lage hochzugfester Synthefasern

Außenschicht : Polyurethan
Farbe : schwarz, rot, grün, blau, grau

TEMPERATURBEREICH

-40°C bis +80°C.

Artikelnummer #	DN size mm Zoll				mm	Max. Betriebsdruck MPa / psi		Min. Berstdruck MPa / psi		Min. Biegeradius mm	Gewicht kg/m	Arma- turen
	6	10	12	16		20	1,6	232	6,4			
830M-4-xxx-RL	6	-04	6,3	1/4	11,2	1,6	232	6,4	928	30	0,10	82
830M-6-xxx-RL	10	-06	9,5	3/8	15,0	1,6	232	6,4	928	50	0,14	82
830M-8-xxx-RL	12	-08	12,7	1/2	19,1	1,6	232	6,4	928	70	0,18	82
830M-10-xxx-RL	16	-10	16	5/8	23,0	1,6	232	6,4	928	75	0,24	82
830M-12-xxx-RL	20	-12	19	3/4	26,0	1,6	232	6,4	928	110	0,28	82

HINWEISE

Farbcode (xxx):

BLK = schwarz
BLU = blau
GRN = grün
GRY = grau
RED = rot

Beispiel: 830M-6-GRN-RL

838M – Push-Lok® Steck-Schlauch

elektrisch nichtleitend/

frei von lackbenetzenden Substanzen („labs free“)

**HAUPTMERKMALE**

- **Elektrisch nichtleitend**
- Sehr hohe Abriebsfestigkeit
- Frei von lackbenetzungsstörenden Substanzen (labs frei) (erfüllt die Anforderungen der Automobilindustrie)
- Montage mit Parker Push-Lok®-Armaturen (keine Schlauchklemmen erforderlich)
- Hervorragende UV- und OZON-Beständigkeit

ANWENDUNGSBEREICHE

Speziell für Anwendungsbereiche, in denen ein nichtleitender Schlauch benötigt wird (Minimum 5 MΩ/m), z.B. **Thyristoren-Kühlungen**; Druckluftsysteme; eine Vielzahl von hydraulischen Anwendungen (Medienbeständigkeit gemäß Seite A-8 ff.).

Nicht empfohlen für Anwendungen mit extremer Impulsbeanspruchung.

AUFBAU

Innenschicht : Polyurethan
Druckträger : Eine Lage hochzugfester Synthefasern

Außenschicht : Polyurethan
Farbe : schwarz, rot, grün, blau, grau

TEMPERATURBEREICH

-40°C bis +80°C.

Artikelnummer #	DN size mm Zoll				mm	Max. Betriebsdruck MPa / psi		Min. Berstdruck MPa / psi		Min. Biegeradius mm	Gewicht kg/m	Arma- turen
	mm	mm	mm	Zoll		MPa	psi	MPa	psi			
838M-4-RL	6	-04	6,3	1/4	11,2	1,6	232	6,4	928	30	0,10	82
838M-6-RL	10	-06	9,5	3/8	15,0	1,6	232	6,4	928	50	0,14	82
838M-8-RL	12	-08	12,7	1/2	19,1	1,6	232	6,4	928	70	0,18	82
838M-10-RL	16	-10	16	5/8	23,0	1,6	232	6,4	928	75	0,24	82
838M-12-RL	20	-12	19	3/4	26,0	1,6	232	6,4	928	110	0,28	82

HINWEISE



Elektrisch nichtleitend gemäß SAE J517 (unter 50 µA Leckstrom bei 250.000 V pro Meter).

CA – Dichtkegel mit Überwurfmutter und O-Ring – leichte Reihe

ISO 12151-2-SWS-L – DKOL

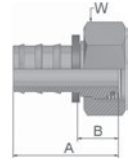
WERKSTOFF Stahl, verzinkt, transparent Cr(VI)-frei passiviert.
B: Messing; Armaturen mit Standard-O-Ringen können verwendet werden für Einsatztemperaturen von -30 °C bis +105 °C.



Artikelnummer #	DN size mm Zoll				Anschlussart					Max. WP MPa
	DN	size	mm	Zoll	Gewindegröße 	Rohr AD mm 	A mm	B mm	W mm 	
3CA82-6-4B	6	-4	6,4	1/4	M12x1,5	6	40	21	14	1,6
3CA82-6-4	6	-4	6,4	1/4	M12x1,5	6	40	21	14	1,6
3CA82-8-4	6	-4	6,4	1/4	M14x1,5	8	36	17	17	1,6
3CA82-8-4B	6	-4	6,4	1/4	M14x1,5	8	36	17	17	1,6
3CA82-10-4	6	-4	6,4	1/4	M16x1,5	10	36	17	19	1,6
3CA82-10-6	10	-6	9,5	3/8	M16x1,5	10	40	17	19	1,6
3CA82-10-6B	10	-6	9,5	3/8	M16x1,5	10	39	17	19	1,6
3CA82-12-6	10	-6	9,5	3/8	M18x1,5	12	40	17	22	1,6
3CA82-12-6B	10	-6	9,5	3/8	M18x1,5	12	39	17	22	1,6
3CA82-15-8	12	-8	12,7	1/2	M22x1,5	15	44	18	27	1,6
3CA82-15-8B	12	-8	12,7	1/2	M22x1,5	15	44	17	27	1,6
3CA82-15-10B	16	-10	15,9	5/8	M22x1,5	15	60	23	27	1,6
3CA82-18-10	16	-10	15,9	5/8	M26x1,5	18	56	19	32	1,6
3CA82-22-12B	19	-12	19,1	3/4	M30x2	22	58	21	36	1,6
3CA82-22-12	19	-12	19,1	3/4	M30x2	22	58	21	36	1,6

CE – Dichtkegel mit Überwurfmutter und O-Ring – leichte Reihe – 45° Bogen

ISO 12151-2-SWE 45°-L – DKOL 45°

WERKSTOFF Stahl, verzinkt, transparent Cr(VI)-frei passiviert.
Armaturen mit Standard-O-Ringen können verwendet werden für Einsatztemperaturen von -30 °C bis +105 °C.

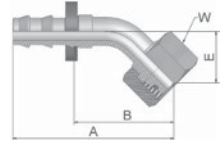

Artikelnummer #	DN size mm Zoll				Anschlussart		A mm	B mm	E mm	W mm	Max. WP MPa
	DN	size	mm	Zoll	Gewindegröße	Rohr AD mm					
3CE82-6-4	6	-4	6,4	1/4	M12x1,5	6	56	37	21	14	1,6
3CE82-8-4	6	-4	6,4	1/4	M14x1,5	8	51	31	16	17	1,6
3CE82-10-6	10	-6	9,5	3/8	M16x1,5	10	59	37	19	19	1,6
3CE82-12-6	10	-6	9,5	3/8	M18x1,5	12	60	37	19	22	1,6
3CE82-15-8	12	-8	12,7	1/2	M22x1,5	15	69	43	21	27	1,6
3CE82-18-10	16	-10	15,9	5/8	M26x1,5	18	83	46	23	32	1,6
3CE82-22-12	19	-12	19,1	3/4	M30x2	22	97	60	26	36	1,6

CF – Dichtkegel mit Überwurfmutter und O-Ring – leichte Reihe – 90° Bogen

ISO 12151-2-SWE-L – DKOL 90°

WERKSTOFF Stecknippel Messing, Überwurfmutter Stahl verzinkt
B: Messing; Armaturen mit Standard-O-Ringen können verwendet werden für Einsatztemperaturen von -30 °C bis +105 °C.

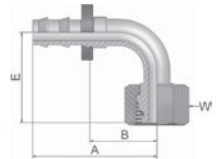

Artikelnummer #	DN size mm Zoll				Anschlussart		A mm	B mm	E mm	W mm	Max. WP MPa
	DN	size	mm	Zoll	Gewindegröße	Rohr AD mm					
3CF82-6-4	6	-4	6,4	1/4	M12x1,5	6	42	23	36	14	1,6
3CF82-8-4	6	-4	6,4	1/4	M14x1,5	8	41	23	29	17	1,6
3CF82-10-4	6	-4	6,4	1/4	M16x1,5	10	42	23	31	19	1,6
3CF82-10-6	10	-6	9,5	3/8	M16x1,5	10	49	27	35	19	1,6
3CF82-10-6B	10	-6	9,5	3/8	M16x1,5	10	49	27	35	19	1,6
3CF82-12-6B	10	-6	9,5	3/8	M18x1,5	12	49	27	35	22	1,6
3CF82-12-6	10	-6	9,5	3/8	M18x1,5	12	49	27	35	22	1,6
3CF82-15-8B	12	-8	12,7	1/2	M22x1,5	15	60	34	41	27	1,6
3CF82-15-8	12	-8	12,7	1/2	M22x1,5	15	60	34	41	27	1,6
3CF82-18-10	16	-10	15,9	5/8	M26x1,5	18	74	37	45	32	1,6
3CF82-22-12	19	-12	19,1	3/4	M30x2	22	88	52	55	36	1,6

D0 – Gewindezapfen leichte Reihe

ISO 12151-2-S-L – CEL

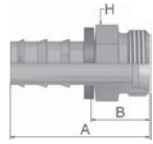

WERKSTOFF Stahl, verzinkt, transparent Cr(VI)-frei passiviert.
B: Messing; K: ohne Kunststoffring.

Artikelnummer #	DN size mm Zoll				Anschlussart		A mm	B mm	W mm	Max. WP MPa
	size	mm	Zoll	Gewindegröße	Rohr AD mm					
3D082-6-4	6	-4	6,4	1/4	M12x1,5	6	35	16	12	1,6
3D082-8-4	6	-4	6,4	1/4	M14x1,5	8	36	17	14	1,6
3D082-10-6B	10	-6	9,5	3/8	M16x1,5	10	41	18	17	1,6
3D082-10-6	10	-6	9,5	3/8	M16x1,5	10	41	18	17	1,6
3D082-12-6B	10	-6	9,5	3/8	M18x1,5	12	41	18	19	1,6
3D082-12-6	10	-6	9,5	3/8	M18x1,5	12	41	18	19	1,6
3D082-15-8BK	12	-8	12,7	1/2	M22x1,5	15	49	22	22	1,6
3D082-15-8B	12	-8	12,7	1/2	M22x1,5	15	49	22	22	1,6
3D082-15-8	12	-8	12,7	1/2	M22x1,5	15	49	23	22	1,6
3D082-18-8	12	-8	12,7	1/2	M26x1,5	18	48	21	27	1,6
3D082-18-10	16	-10	15,9	5/8	M26x1,5	18	58	21	27	1,6
3D082-22-12B	19	-12	19,1	3/4	M30x2	22	63	27	30	1,6
3D082-22-12	19	-12	19,1	3/4	M30x2	22	63	27	30	1,6
3D082-22-12BK	19	-12	19,1	3/4	M30x2	22	63	27	30	1,6



C3 – Dichtkopf mit Überwurfmutter leichte Reihe

DKL

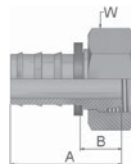
WERKSTOFF Stahl, verzinkt, transparent Cr(VI)-frei passiviert.
B: Messing; K: ohne Kunststoffring.



Push-Lok®

Artikelnummer #	DN size mm Zoll				Anschlussart		A mm	B mm	W mm	Max. WP MPa
					Gewindegröße 	Rohr AD mm 				
3C382-6-4	6	-4	6,4	1/4	M12x1,5	6	33	14	14	1,6
3C382-6-4BK	6	-4	6,4	1/4	M12x1,5	6	33	14	14	1,6
3C382-6-4B	6	-4	6,4	1/4	M12x1,5	6	33	14	14	1,6
3C382-8-4	6	-4	6,4	1/4	M14x1,5	8	33	14	17	1,6
3C382-8-4BK	6	-4	6,4	1/4	M14x1,5	8	36	17	19	1,6
3C382-8-4B	6	-4	6,4	1/4	M14x1,5	8	36	17	19	1,6
3C382-10-4	6	-4	6,4	1/4	M16x1,5	10	34	15	19	1,6
3C382-10-4BK	6	-4	6,4	1/4	M16x1,5	10	34	15	19	1,6
3C382-10-6	10	-6	9,5	3/8	M16x1,5	10	37	15	19	1,6
3C382-10-6BK	10	-6	9,5	3/8	M16x1,5	10	40	17	19	1,6
3C382-10-6B	10	-6	9,5	3/8	M16x1,5	10	40	17	19	1,6
3C382-12-6BK	10	-6	9,5	3/8	M18x1,5	12	40	17	22	1,6
3C382-12-6	10	-6	9,5	3/8	M18x1,5	12	38	16	22	1,6
3C382-15-8	12	-8	12,7	1/2	M22x1,5	15	42	15	27	1,6
3C382-15-8B	12	-8	12,7	1/2	M22x1,5	15	46	19	27	1,6
3C382-15-8BK	12	-8	12,7	1/2	M22x1,5	15	46	19	27	1,6
3C382-15-10	16	-10	15,9	5/8	M22x1,5	15	56	19	27	1,6
3C382-18-10B	16	-10	15,9	5/8	M26x1,5	18	58	22	32	1,6
3C382-18-10	16	-10	15,9	5/8	M26x1,5	18	53	17	32	1,6
3C382-18-10BK	16	-10	15,9	5/8	M26x1,5	18	58	22	32	1,6
3C382-22-12B	19	-12	19,1	3/4	M30x2	22	58	22	36	1,6
3C382-22-12	19	-12	19,1	3/4	M30x2	22	53	17	36	1,6
3C382-22-12BK	19	-12	19,1	3/4	M30x2	22	58	22	36	1,6
3C382-28-16	25	-16	25,4	1	M36x2	28	58	22	41	1,6
3C382-28-16-K	25	-16	25,4	1	M36x2	28	58	22	41	1,6
3C382-28-16BK	25	-16	25,4	1	M36x2	28	58	22	41	1,6

C4 – Dichtkopf mit Überwurfmutter leichte Reihe – 45° Bogen

DKL 45°

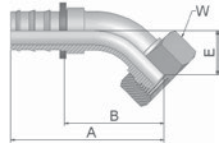

WERKSTOFF Stahl, verzinkt, transparent Cr(VI)-frei passiviert.
B: Messing; K: ohne Kunststoffring.

Artikelnummer #	DN size mm Zoll				Anschlussart		A mm	B mm	E mm	W mm	Max. WP MPa
	DN	size	mm	Zoll	Gewindegröße	Rohr AD mm					
3C482-6-4	6	-4	6,4	1/4	M12x1,5	6	51	32	16	14	1,6
3C482-6-4B	6	-4	6,4	1/4	M12x1,5	6	51	32	16	14	1,6
3C482-8-4	6	-4	6,4	1/4	M14x1,5	8	51	32	16	17	1,6
3C482-8-4B	6	-4	6,4	1/4	M14x1,5	8	51	32	16	17	1,6
3C482-10-6	10	-6	9,5	3/8	M16x1,5	10	58	35	18	19	1,6
3C482-10-6B	10	-6	9,5	3/8	M16x1,5	10	58	35	17	19	1,6
3C482-12-6	10	-6	9,5	3/8	M18x1,5	12	59	36	18	22	1,6
3C482-12-6B	10	-6	9,5	3/8	M18x1,5	12	58	36	18	22	1,6
3C482-15-8B	12	-8	12,7	1/2	M22x1,5	15	67	41	19	27	1,6
3C482-15-8	12	-8	12,7	1/2	M22x1,5	15	68	41	19	27	1,6
3C482-15-10	16	-10	15,9	5/8	M22x1,5	15	82	45	21	27	1,6
3C482-15-10B	16	-10	15,9	5/8	M22x1,5	15	82	45	21	27	1,6
3C482-18-10	16	-10	15,9	5/8	M26x1,5	18	81	45	21	32	1,6
3C482-18-10B	16	-10	15,9	5/8	M26x1,5	18	81	45	21	32	1,6
3C482-18-12	19	-12	19,1	3/4	M26x1,5	18	96	60	26	32	1,6
3C482-22-12	19	-12	19,1	3/4	M30x2	22	88	52	23	36	1,6
3C482-22-12B	19	-12	19,1	3/4	M30x2	22	88	52	23	36	1,6
3C482-28-16-K	25	-16	25,4	1	M36x2	28	110	73	31	41	1,6

C5 – Dichtkopf mit Überwurfmutter leichte Reihe – 90° Bogen DKL 90°

WERKSTOFF Stahl, verzinkt, transparent Cr(VI)-frei passiviert.
B: Messing; K: ohne Kunststoffring.

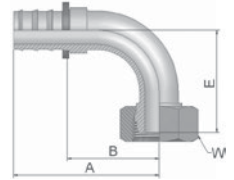

Push-Lok®

Artikelnummer #	DN size mm Zoll				Anschlussart		A mm	B mm	E mm	W mm	Max. WP MPa
	Gewindegröße	Rohr AD mm									
3C582-6-4	6	-4	6,4	1/4	M12x1,5	6	42	23	29	14	1,6
3C582-8-4	6	-4	6,4	1/4	M14x1,5	8	42	23	29	17	1,6
3C582-8-4B	6	-4	6,4	1/4	M14x1,5	8	41	23	29	17	1,6
3C582-10-4	6	-4	6,4	1/4	M16x1,5	10	42	23	29	19	1,6
3C582-10-6	10	-6	9,5	3/8	M16x1,5	10	49	27	33	19	1,6
3C582-12-6B	10	-6	9,5	3/8	M18x1,5	12	49	27	34	22	1,6
3C582-12-6	10	-6	9,5	3/8	M18x1,5	12	49	27	34	22	1,6
3C582-15-8	12	-8	12,7	1/2	M22x1,5	15	65	38	39	27	1,6
3C582-15-8B	12	-8	12,7	1/2	M22x1,5	15	65	38	39	27	1,6
3C582-18-10B	16	-10	15,9	5/8	M26x1,5	18	74	37	43	32	1,6
3C582-18-10	16	-10	15,9	5/8	M26x1,5	18	74	37	43	32	1,6
3C582-22-12B	19	-12	19,1	3/4	M30x2	22	88	52	50	36	1,6
3C582-22-12	19	-12	19,1	3/4	M30x2	22	88	51	50	36	1,6
3C582-28-16B	25	-16	25,4	1	M36x2	28	101	64	66	41	1,6
3C582-28-16-K	25	-16	25,4	1	M36x2	28	99	61	70	41	1,6

49 – Ringstutzen metrisch

DIN 7642

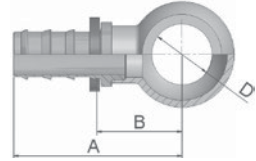

WERKSTOFF Stahl, verzinkt, transparent Cr(VI)-frei passiviert.

Artikelnummer #	DN	size	mm	Zoll	A mm	B mm	D mm	Max. WP MPa
34982-8-4	6	-4	6,4	1/4	36	17	8	1,6
34982-10-4	6	-4	6,4	1/4	38	19	10	1,6
34982-12-4	6	-4	6,4	1/4	40	21	12	1,6
34982-14-4	6	-4	6,4	1/4	42	23	14	1,6
34982-10-6	10	-6	9,5	3/8	42	19	10	1,6
34982-12-6	10	-6	9,5	3/8	44	21	12	1,6
34982-14-6	10	-6	9,5	3/8	47	24	14	1,6
34982-16-6	10	-6	9,5	3/8	49	26	16	1,6
34982-17-6	10	-6	9,5	3/8	49	26	17	1,6
34982-14-8	12	-8	12,7	1/2	51	25	14	1,6
34982-18-8	12	-8	12,7	1/2	55	28	18	1,6
34982-22-8	12	-8	12,7	1/2	57	31	22	1,6
34982-22-10	16	-10	15,9	5/8	68	32	22	1,6
34982-26-12	19	-12	19,1	3/4	74	38	26	1,6

9B – Dichtkopf mit Überwurfmutter leichte Reihe – 45° Bogen

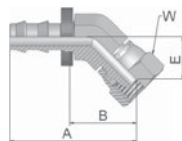

Push-Lok®

WERKSTOFF B: Messing; Standardausführung ohne Kunststoffring.
Bei Bestellung mit Kunststoffring Artikelnummer ohne „K“.

Artikelnummer #	DN size mm Zoll				Anschlussart		A mm	B mm	E mm	W mm	Max. WP MPa
	Gewindegröße	Rohr AD mm									
39B82-6-4BK	6	-4	6,4	1/4	M12x1,5	6	44	25	16	14	1,6
39B82-8-4BK	6	-4	6,4	1/4	M14x1,5	8	43	24	15	19	1,6
39B82-10-6BK	10	-6	9,5	3/8	M16x1,5	10	48	25	16	19	1,6
39B82-12-6BK	10	-6	9,5	3/8	M18x1,5	12	50	27	17	22	1,6
39B82-15-8BK	12	-8	12,7	1/2	M22x1,5	15	54	28	18	27	1,6

9C – Dichtkopf mit Überwurfmutter leichte Reihe – 90° Bogen

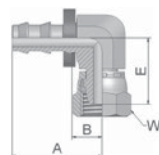

WERKSTOFF B: Messing; Standardausführung ohne Kunststoffring.
Bei Bestellung mit Kunststoffring Artikelnummer ohne „K“.

Artikelnummer #	DN size mm Zoll				Anschlussart		A mm	B mm	E mm	W mm	Max. WP MPa
	Gewindegröße	Rohr AD mm									
39C82-6-4BK	6	-4	6,4	1/4	M12x1,5	6	30	11	22	14	1,6
39C82-8-4BK	6	-4	6,4	1/4	M14x1,5	8	30	11	22	19	1,6
39C82-10-6BK	10	-6	9,5	3/8	M16x1,5	10	34	12	25	19	1,6
39C82-12-6BK	10	-6	9,5	3/8	M18x1,5	12	34	11	25	22	1,6
39C82-15-8BK	12	-8	12,7	1/2	M22x1,5	15	42	16	32	27	1,6

92 – Dichtkopf mit BSP-Überwurfmutter

BS5200-A – DKR

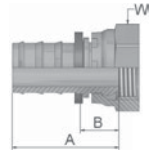

WERKSTOFF Stahl, verzinkt, transparent Cr(VI)-frei passiviert.
B: Messing

Artikelnummer #	DN	size	mm	Zoll	Gewindegröße	A mm	B mm	W mm	Max. WP MPa
39282-4-4	6	-4	6,4	1/4	G1/4x19	33	14	17	1,6
39282-4-4B	6	-4	6,4	1/4	G1/4x19	36	16	17	1,6
39282-6-4B	6	-4	6,4	1/4	G3/8x19	37	18	22	1,6
39282-6-6	10	-6	9,5	3/8	G3/8x19	37	14	19	1,6
39282-8-8B	12	-8	12,7	1/2	G1/2x14	46	19	27	1,6
39282-8-8	12	-8	12,7	1/2	G1/2x14	42	15	27	1,6
39282-10-10	16	-10	15,9	5/8	G5/8x14	53	16	30	1,6
39282-10-10B	16	-10	15,9	5/8	G5/8x14	55	18	30	1,6
39282-12-12	19	-12	19,1	3/4	G3/4x14	58	21	32	1,6
39282-16-16B	25	-16	25,4	1	G1x11	57	21	41	1,6

B1 – Dichtkopf mit BSP-Überwurfmutter 45° Bogen

BS 5200-D – DKR 45°

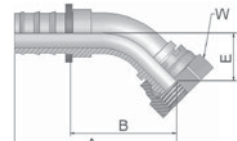

WERKSTOFF Stahl, verzinkt, transparent Cr(VI)-frei passiviert.
B: Messing; K: ohne Kunststoffring.

Artikelnummer #	DN	size	mm	Zoll	Gewindegröße	A mm	B mm	E mm	W mm	Max. WP MPa
3B182-4-4	6	-4	6,4	1/4	G1/4x19	51	32	16	17	1,6
3B182-6-6	10	-6	9,5	3/8	G3/8x19	58	35	17	19	1,6
3B182-6-6B	10	-6	9,5	3/8	G3/8x19	58	35	17	19	1,6
3B182-8-8B	12	-8	12,7	1/2	G1/2x14	67	41	19	27	1,6
3B182-8-8	12	-8	12,7	1/2	G1/2x14	68	41	19	27	1,6
3B182-10-10	16	-10	15,9	5/8	G5/8x14	81	45	21	30	1,6
3B182-12-12	19	-12	19,1	3/4	G3/4x14	92	55	27	32	1,6
3B182-16-16-K	25	-16	25,4	1	G1x11	107	70	33	41	1,6

B2 – Dichtkopf mit BSP-Überwurfmutter 90° Bogen

BS5200-B – DKR 90°

WERKSTOFF Stahl, verzinkt, transparent Cr(VI)-frei passiviert.
B: Messing; K: ohne Kunststoffring.

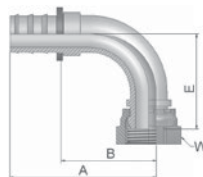

Push-Lok®

Artikelnummer #	DN	size	mm	Zoll	Gewindegröße	A mm	B mm	E mm	W mm	Max. WP MPa
3B282-4-4	6	-4	6,4	1/4	G1/4x19	42	23	29	17	1,6
3B282-6-6	10	-6	9,5	3/8	G3/8x19	49	26	33	19	1,6
3B282-8-8B	12	-8	12,7	1/2	G1/2x14	60	34	39	27	1,6
3B282-8-8	12	-8	12,7	1/2	G1/2x14	60	34	39	27	1,6
3B282-10-8	12	-8	12,7	1/2	G5/8x14	58	32	40	30	1,6
3B282-10-10	16	-10	15,9	5/8	G5/8x14	74	37	43	30	1,6
3B282-10-10B	16	-10	15,9	5/8	G5/8x14	74	37	44	30	1,6
3B282-12-12	19	-12	19,1	3/4	G3/4x14	83	46	53	32	1,6
3B282-12-12B	19	-12	19,1	3/4	G3/4x14	83	46	53	32	1,6
3B282-16-16-K	25	-16	25,4	1	G1x11	99	61	68	41	1,6

D9 – BSP-Einschraubzapfen

zylindrisch

BS5200 – AGR

WERKSTOFF Stahl, verzinkt, transparent Cr(VI)-frei passiviert.
B: Messing

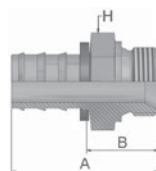

Artikelnummer #	DN	size	mm	Zoll	Gewindegröße	A mm	B mm	H mm	Max. WP MPa
3D982-2-4	6	-4	6,4	1/4	G1/8x28	36	17	14	1,6
3D982-4-4B	6	-4	6,4	1/4	G1/4x19	41	23	19	1,6
3D982-4-4	6	-4	6,4	1/4	G1/4x19	41	23	19	1,6
3D982-4-6B	10	-6	9,5	3/8	G1/4x19	44	21	19	1,6
3D982-4-6	10	-6	9,5	3/8	G1/4x19	44	21	19	1,6
3D982-6-6	10	-6	9,5	3/8	G3/8x19	45	23	22	1,6
3D982-8-8B	12	-8	12,7	1/2	G1/2x14	53	27	27	1,6
3D982-8-8	12	-8	12,7	1/2	G1/2x14	53	27	27	1,6
3D982-8-10	16	-10	15,9	5/8	G1/2x14	62	25	27	1,6
3D982-12-12	19	-12	19,1	3/4	G3/4x14	65	28	32	1,6



91 – BSP-Einschraubzapfen

kegelig

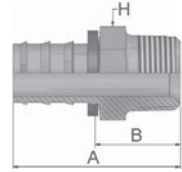
BS5200 – AGR-K



WERKSTOFF Stahl, verzinkt, transparent Cr(VI)-frei passiviert.
B: Messing

Artikelnummer #	DN	size	mm	Zoll	Gewindegröße 	A mm	B mm	H mm	Max. WP MPa 
39182-2-4B	6	-4	6,4	1/4	G1/8x28	37	18	12	1,6
39182-4-4B	6	-4	6,4	1/4	G1/4x19	40	21	14	1,6
39182-4-6B	10	-6	9,5	3/8	G1/4x19	44	21	14	1,6
39182-6-6B	10	-6	9,5	3/8	G3/8x19	45	22	19	1,6
39182-6-8B	12	-8	12,7	1/2	G3/8x19	49	22	19	1,6
39182-8-8B	12	-8	12,7	1/2	G1/2x14	55	29	22	1,6
39182-8-10B	16	-10	15,9	5/8	G1/2x14	65	28	22	1,6
39182-12-10B	16	-10	15,9	5/8	G3/4x14	69	32	30	1,6
39182-12-12B	19	-12	19,1	3/4	G3/4x14	69	32	30	1,6

34 – Rohrstutzen – zöllig

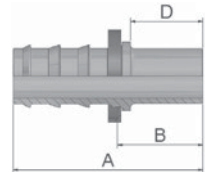

WERKSTOFF B: Messing

Artikelnummer #	DN	size	mm	Zoll	A mm	B mm	D mm	Max. WP MPa 
33482-4-4B	6	-4	6,4	1/4	48	29	26	1,6
33482-6-6B	10	-6	9,5	3/8	57	34	31	1,6
33482-8-8B	12	-8	12,7	1/2	55	28	25	1,6
33482-10-10B	16	-10	15,9	5/8	67	30	25	1,6
33482-12-12B	19	-12	19,1	3/4	67	30	25	1,6

01 – NPTF-Einschraubzapfen

SAE J476A / J516 – AGN

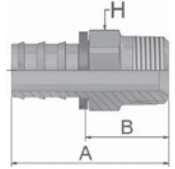

WERKSTOFF Stahl, verzinkt, transparent Cr(VI)-frei passiviert.
B: Messing; SM: Schlüsselweite metrisch



Artikelnummer #	DN	size	mm	Zoll	Gewindegröße 	A mm	B mm	H mm/Zoll	Max. WP MPa
30182-2-4B	6	-4	6,4	1/4	1/8x27NPTF	35	16	7/16"	1,6
30182-2-4SM	6	-4	6,4	1/4	1/8x27NPTF	35	16	12 mm	1,6
30182-4-4SM	6	-4	6,4	1/4	1/4x18NPTF	40	21	14 mm	1,6
30182-4-4B	6	-4	6,4	1/4	1/4x18NPTF	40	21	9/16"	1,6
30182-6-4	6	-4	6,4	1/4	3/8x18NPTF	42	22	11/16"	1,6
30182-6-4B	6	-4	6,4	1/4	3/8x18NPTF	42	22	11/16"	1,6
30182-4-6SM	10	-6	9,5	3/8	1/4x18NPTF	45	23	14 mm	1,6
30182-4-6B	10	-6	9,5	3/8	1/4x18NPTF	45	23	9/16"	1,6
30182-6-6SM	10	-6	9,5	3/8	3/8x18NPTF	45	23	19 mm	1,6
30182-8-6SM	10	-6	9,5	3/8	1/2x14NPTF	52	29	22 mm	1,6
30182-8-6B-SM	10	-6	9,5	3/8	1/2x14NPTF	52	29	22 mm	1,6
30182-6-8B	12	-8	12,7	1/2	3/8x18NPTF	49	22	11/16"	1,6
30182-8-8B-SM	12	-8	12,7	1/2	1/2x14NPTF	55	29	22 mm	1,6
30182-8-8-SM	12	-8	12,7	1/2	1/2x14NPTF	55	29	22 mm	1,6
30182-8-10B	16	-10	15,9	5/8	1/2x14NPTF	66	29	7/8"	1,6
30182-8-10-SM	16	-10	15,9	5/8	1/2x14NPTF	66	29	22 mm	1,6
30182-12-10	16	-10	15,9	5/8	3/4x14NPTF	66	29	1 1/16"	1,6
30182-8-12-SM	19	-12	19,1	3/4	1/2x14NPTF	66	29	22 mm	1,6
30182-8-12B	19	-12	19,1	3/4	1/2x14NPTF	66	29	7/8"	1,6
30182-12-12-SM	19	-12	19,1	3/4	3/4x14NPTF	66	30	27 mm	1,6
30182-12-12	19	-12	19,1	3/4	3/4x14NPTF	66	29	1 1/16"	1,6
30182-12-12B	19	-12	19,1	3/4	3/4x14NPTF	66	29	1 1/16"	1,6

02 – NPTF Innengewinde – Gerade

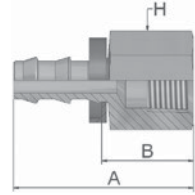
SAE J476A / J516



WERKSTOFF B: Messing

Artikelnummer #	DN	size	mm	Zoll	Gewindegröße 	A mm	B mm	H Zoll	Max. WP MPa 
30282-4-4B	6	-4	6,4	1/4	1/4x18NPTF	40	21	3/4	1,6
30282-6-6B	10	-6	9,5	3/8	3/8x18NPTF	46	23	7/8	1,6
30282-8-8B	12	-8	12,7	1/2	1/2x14NPTF	55	28	1 1/16	1,6



03 – Gewindezapfen

SAE (JIC) 37°

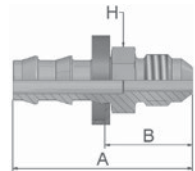
ISO12151-5-S – AGJ



WERKSTOFF Stahl, verzinkt, transparent Cr(VI)-frei passiviert.
B: Messing

Artikelnummer #	DN	size	mm	Zoll	Gewindegröße 	A mm	B mm	H Zoll	Max. WP MPa 
30382-4-4	6	-4	6,4	1/4	7/16x20UNF	40	21	1/2	1,6
30382-6-6	10	-6	9,5	3/8	9/16x18UNF	45	22	5/8	1,6
30382-6-6B	10	-6	9,5	3/8	9/16x18UNF	45	22	5/8	1,6
30382-8-8B	12	-8	12,7	1/2	3/4x16UNF	52	26	3/4	1,6
30382-8-8	12	-8	12,7	1/2	3/4x16UNF	52	26	3/4	1,6
30382-12-12B	19	-12	19,1	3/4	1 1/16x12UNF	69	32	1 1/8	1,6
30382-12-12	19	-12	19,1	3/4	1 1/16x12UNF	69	32	1 1/8	1,6

06/68 – Dichtkonus JIC 37°/SAE 45° mit Überwurfmutter

ISO12151-5-SWS – DKJ

WERKSTOFF Stahl, verzinkt, transparent Cr(VI)-frei passiviert.
B: Messing; SM: Schlüsselweite metrisch

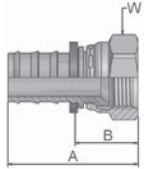

Push-Lok®

Artikelnummer #	DN	size	mm	Zoll	Gewindegröße	A mm	B mm	W mm/Zoll	Max. WP MPa
30682-4-4-SM	6	-4	6,4	1/4	7/16x20UNF	40	21	14 mm	1,6
30682-4-4B	6	-4	6,4	1/4	7/16x20UNF	39	19	9/16"	1,6
30682-5-4B	6	-4	6,4	1/4	1/2x20UNF	40	21	5/8"	1,6
30682-6-4B	6	-4	6,4	1/4	9/16x18UNF	42	22	11/16"	1,6
30682-5-6B	10	-6	9,5	3/8	1/2x20UNF	44	21	5/8"	1,6
30682-6-6-SM	10	-6	9,5	3/8	9/16x18UNF	45	22	19 mm	1,6
30682-6-6	10	-6	9,5	3/8	9/16x18UNF	46	22	11/16"	1,6
30682-6-6B-SM	10	-6	9,5	3/8	9/16x18UNF	45	22	19 mm	1,6
36882-8-6-SM	10	-6	9,5	3/8	3/4x16UNF	48	25	22 mm	1,6
30682-8-6B	10	-6	9,5	3/8	3/4x16UNF	47	24	7/8"	1,6
36882-8-8B-SM	12	-8	12,7	1/2	3/4x16UNF	51	25	22 mm	1,6
36882-8-8-SM	12	-8	12,7	1/2	3/4x16UNF	51	25	22 mm	1,6
30682-10-8B	12	-8	12,7	1/2	7/8x14UNF	52	25	1"	1,6
30682-10-10-SM	16	-10	15,9	5/8	7/8x14UNF	65	28	27 mm	1,6
30682-10-10B	16	-10	15,9	5/8	7/8x14UNF	62	25	1"	1,6
30682-12-12-SM	19	-12	19,1	3/4	1 1/16x12UNF	67	30	32 mm	1,6
30682-12-12B-SM	19	-12	19,1	3/4	1 1/16x12UNF	67	31	32 mm	1,6

08 – Dichtkonus mit Überwurfmutter

SAE 45°

SAE J516

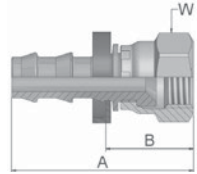

WERKSTOFF Stahl, verzinkt, transparent Cr(VI)-frei passiviert.
B: Messing; SM: Schlüsselweite metrisch

Artikelnummer #	DN	size	mm	Zoll	Gewindegröße	A mm	B mm	W mm/Zoll	Max. WP MPa
30882-4-4	6	-4	6,4	1/4	7/16x20UNF	39	19	9/16"	1,6
30882-4-4B	6	-4	6,4	1/4	7/16x20UNF	39	19	9/16"	1,6
30882-5-4B	6	-4	6,4	1/4	1/2x20UNF	40	21	5/8"	1,6
30882-6-6-SM	10	-6	9,5	3/8	5/8x18UNF	46	22	19 mm	1,6
30882-6-6B	10	-6	9,5	3/8	5/8x18UNF	46	23	3/4"	1,6
30882-8-8B	12	-8	12,7	1/2	3/4x16UNF	51	25	7/8"	1,6
30882-8-8	12	-8	12,7	1/2	3/4x16UNF	51	25	7/8"	1,6
30882-10-10B	16	-10	15,9	5/8	7/8x14UNF	65	28	1"	1,6
30882-10-10	16	-10	15,9	5/8	7/8x14UNF	65	28	1"	1,6
30882-12-12	19	-12	19,1	3/4	1 1/16x14UNF	67	30	1 1/4"	1,6
30882-12-12B	19	-12	19,1	3/4	1 1/16x14UNF	67	30	1 1/4"	1,6

37/3V – Dichtkonus mit Überwurfmutter

JIC 37°/SAE 45° – 45° Bogen

ISO 12151-5-SWE 45° – DKJ 45°

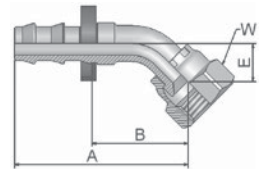

WERKSTOFF Stahl, verzinkt, transparent Cr(VI)-frei passiviert.
B: Messing; SM: Schlüsselweite metrisch



Artikelnummer #	DN	size	mm	Zoll	Gewindegröße	A mm	B mm	E mm	W mm/Zoll	Max. WP MPa
33V82-4-4B-SM	6	-4	6,4	1/4	7/16x20UNF	44	25	10	17 mm	1,6
33782-4-4	6	-4	6,4	1/4	7/16x20UNF	39	20	8	9/16"	1,6
33782-6-6-SM	10	-6	9,5	3/8	9/16x18UNF	51	28	11	19 mm	1,6
33782-8-8	12	-8	12,7	1/2	3/4x16UNF	54	35	14	7/8"	1,6

39/3W – Dichtkonus mit Überwurfmutter JIC 37°/SAE 45° – 90° Bogen

ISO 12151-5-SWES – DKJ 90°

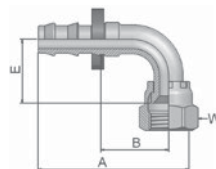
WERKSTOFF Stahl, verzinkt, transparent Cr(VI)-frei passiviert.
SM: Schlüsselweite metrisch



Artikelnummer #	DN	size	mm	Zoll	Gewindegröße 	A mm	B mm	E mm	W mm/Zoll 	Max. WP MPa 
33W82-4-4-SM	6	-4	6,4	1/4	7/16x20UNF	39	20	21	17 mm	1,6
33982-4-4	6	-4	6,4	1/4	7/16x20UNF	39	20	17	5/8"	1,6
33982-6-6	10	-6	9,5	3/8	9/16x18UNF	50	28	22	11/16"	1,6
33982-6-6-SM	10	-6	9,5	3/8	9/16x18UNF	47	25	23	19 mm	1,6
33982-8-8	12	-8	12,7	1/2	3/4x16UNF	59	33	28	7/8"	1,6
33W82-8-8-SM	12	-8	12,7	1/2	3/4x16UNF	55	29	28	22 mm	1,6
33982-10-10	16	-10	15,9	5/8	7/8x14UNF	74	37	31	1"	1,6
33982-12-12	19	-12	19,1	3/4	1 1/16x12UNF	84	46	46	1 1/4"	1,6
33982-12-12-SM	19	-12	19,1	3/4	1 1/16x12UNF	88	52	48	32 mm	1,6

JC – ORFS mit Überwurfmutter

ISO 12151-1 – SWSA

SAE J516 – ORFS

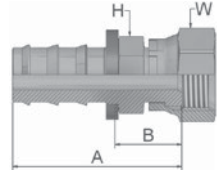

WERKSTOFF Stahl, verzinkt, transparent Cr(VI)-frei passiviert.
SM: Schlüsselweite metrisch

Artikelnummer	DN	size	mm	Zoll	Gewindegröße	A mm	B mm	H mm/Zoll	W mm/Zoll	Max. WP MPa
#										
3JC82-4-4	6	-4	6,4	1/4	9/16x18UNF	36	17	9/16"	11/16"	1,6
3JC82-6-6	10	-6	9,5	3/8	11/16x16UNF	40	18	11/16"	13/16"	1,6
3JC82-6-6-SM	10	-6	9,5	3/8	11/16x16UNF	40	18	19 mm	22 mm	1,6
3JC82-8-6-SM	10	-6	9,5	3/8	13/16x16UNF	43	21	22 mm	24 mm	1,6
3JC82-8-8-SM	12	-8	12,7	1/2	13/16x16UNF	47	21	22 mm	24 mm	1,6
3JC82-8-10	16	-10	15,9	5/8	13/16x16UNF	57	21	3/4"	15/16"	1,6
3JC82-10-10	16	-10	15,9	5/8	1x14UNF	61	24	15/16"	1 1/8"	1,6
3JC82-10-12	19	-12	19,1	3/4	1x14UNF	61	24	1"	1 1/8"	1,6
3JC82-12-12	19	-12	19,1	3/4	1 3/16x12UNF	67	30	1 1/8"	1 3/8"	1,6

FF – Metru-Lok Dichtkopf

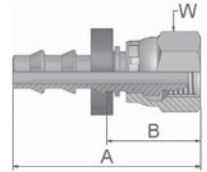

WERKSTOFF B: Messing

Artikelnummer #	DN size mm Zoll				Anschlussart		A mm	B mm	W mm	Max. WP MPa
	Gewindegröße	Rohr AD mm								
3FF82-6-4B	6	-4	6,4	1/4	M10x1	6	36	16	14	1,6
3FF82-8-4B	6	-4	6,4	1/4	M12x1	8	31	12	14	1,6
3FF82-10-6B	10	-6	9,5	3/8	M14x1	10	35	12	17	1,6
3FF82-12-6B	10	-6	9,5	3/8	M16x1	12	35	12	19	1,6
3FF82-14-8B	12	-8	12,7	1/2	M18x1	14	38	12	22	1,6
3FF82-16-8B	12	-8	12,7	1/2	M22x1,5	16	38	12	27	1,6
3FF82-18-10B	16	-10	15,9	5/8	M24x1,5	18	51	15	27	1,6
3FF82-22-12B	19	-12	19,1	3/4	M28x1,5	22	51	15	32	1,6

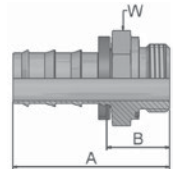
AF – Einschraubzapfen
zylindrisches BSP-Gewinde mit O-Ring-
Dichtung

WERKSTOFF B: Messing

Artikelnummer #	DN size mm Zoll				Gewindegröße	A mm	B mm	W mm	Max. WP MPa
									
3AF82-2-4B	6	-4	6,4	1/4	G1/8x28	34	15	17	1,6
3AF82-4-4B	6	-4	6,4	1/4	G1/4x19	39	20	19	1,6
3AF82-4-6B	10	-6	9,5	3/8	G1/4x19	43	20	19	1,6
3AF82-6-6B	10	-6	9,5	3/8	G3/8x19	46	23	22	1,6
3AF82-6-8B	12	-8	12,7	1/2	G3/8x19	49	22	22	1,6
3AF82-8-8B	12	-8	12,7	1/2	G1/2x14	53	26	27	1,6
3AF82-8-10B	16	-10	15,9	5/8	G1/2x14	63	27	27	1,6

82 – Push-Lok® Verbinder

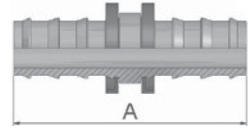

WERKSTOFF Stahl, verzinkt, transparent Cr(VI)-frei passiviert.
B: Messing

Artikelnummer #	DN	size	mm	Zoll	A mm	Max. WP MPa
38282-4-4	6	-4	6,4	1/4	45	1,6
38282-4-4B	6	-4	6,4	1/4	46	1,6
38282-6-6B	10	-6	9,5	3/8	54	1,6
38282-8-8B	12	-8	12,7	1/2	64	1,6
38282-8-8	12	-8	12,7	1/2	64	1,6
38282-10-10	16	-10	15,9	5/8	84	1,6
38282-10-10B	16	-10	15,9	5/8	84	1,6
38282-12-12	19	-12	19,1	3/4	84	1,6
38282-12-12B	19	-12	19,1	3/4	84	1,6

5C – Dichtkopf für 60° Konus

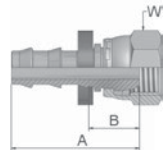



WERKSTOFF B: Messing; K: ohne Kunststoffring.

Artikelnummer #	DN	size	mm	Zoll	Gewindegröße	A mm	B mm	W mm	Max. WP MPa
35C82-6-4BK	6	-4	6,4	1/4	M12x1,5	33	14	14	1,6
35C82-10-6BK	10	-6	9,5	3/8	M16x1,5	38	15	19	1,6
35C82-10-6B	10	-6	9,5	3/8	M16x1,5	38	15	19	1,6
35C82-15-8BK	12	-8	12,7	1/2	M22x1,5	44	18	27	1,6
35C82-18-10BK	16	-10	15,9	5/8	M26x1,5	57	21	32	1,6

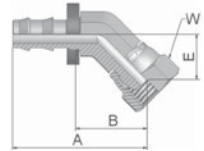
6C – Dichtkopf für 60° Konus 45° Bogen





WERKSTOFF B: Messing; K: ohne Kunststoffring.

Artikelnummer #	DN	size	mm	Zoll	Gewindegröße 	A mm	B mm	E mm	W mm 	Max. WP MPa 
36C82-6-4BK	6	-4	6,4	1/4	M12x1,5	44	25	16	14	1,6
36C82-10-6BK	10	-6	9,5	3/8	M16x1,5	48	26	16	19	1,6
36C82-15-8BK	12	-8	12,7	1/2	M22x1,5	54	28	18	27	1,6

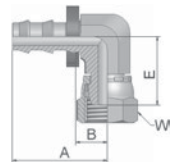
7C – Dichtkopf für 60° Konus 90° Bogen



WERKSTOFF B: Messing; K: ohne Kunststoffring.

Artikelnummer #	DN	size	mm	Zoll	Gewindegröße 	A mm	B mm	E mm	W mm 	Max. WP MPa 
37C82-6-4BK	6	-4	6,4	1/4	M12x1,5	30	11	22	14	1,6
37C82-10-6BK	10	-6	9,5	3/8	M16x1,5	34	11	25	19	1,6
37C82-15-8BK	12	-8	12,7	1/2	M22x1,5	43	16	32	27	1,6

Kapitel C**PTFE-/ Fluorpolymer-Schlauch und Armaturen****PTFE-Schlauch**

Einleitung	C-2
2030T	– PTFE-Schlauch	C-4
2030T-##CON	– PTFE-Wellschlauch	C-5
2030TB-##CON	– PTFE-Wellschlauch, leitfähig	C-6
2033T	– PTFE-Schlauch	C-7
919	– PTFE-Schlauch	C-8
919U	– PTFE-Schlauch mit PU-Außenschicht	C-9
929/929B	– Dickwandiger PTFE-Schlauch	C-10
939/939B	– PTFE-Wellschlauch	C-11
2380F	– FEP-Hochdruckschlauch	C-12
2246F	– FEP-Hochdruckschlauch	C-13

Armaturen für PTFE-Schlauch

Serie 91N	C-14
Serie 93N	C-28
Serie PC	C-31
Serie YX	C-42

Einleitung

PTFE (Polytetrafluorethylen) ist ein hochleistungsfähiges, hochkristallines Fluorpolymer mit einem hohen Molekulargewicht und wurde 1938 von Dr. Roy J. Plunkett, Chemiker bei DuPont, entwickelt.

Aufgrund der einzigartigen Eigenschaften dieses Materials bieten die PTFE-Schläuche von Parker ideale Lösungen der Medienförderung für viele verschiedene Branchen und Anwendungsgebiete. Das flexible Fluorpolymerrohr mit unerreichter chemischer Beständigkeit und einer Anti-Haft-Oberfläche sorgt für einwandfreien Durchfluss und verhindert so den Medienstau. Das PTFE-Schlauchprogramm von Parker reicht vom Schlauch mit glattem Durchgang über Wellschlauch bis zum Hochdruckschlauch mit FEP-Innenschicht für Betriebsdrücke von bis zu 42,5 MPa.



Anwendungsbereiche



PTFE-Schläuche kommen in vielen Industrien und Anwendungen zum Einsatz

- Transportwesen und Mobilhydraulik, wie z.B. Verdichtungsleitungen von Kompressoren und Kühlmittelleitungen
- Medientransport und -förderung wie bei Chemikalienförder- und Dampfleitungen, z.B. in der Verfahrenstechnik
- Industriehydraulik und -pneumatik, wie z.B. Thermoölleitungen und Heißluftzufuhrleitungen

Merkmale

- Beständig gegen fast alle Chemikalien und Mischmedien
- Extremes Temperaturbereich von -73 °C bis zu $+230\text{ °C}$
- Die geringe Reibung minimiert Druckverluste und Ablagerungen
- Wellschlauchkonstruktion für kleine Biegeradien und große Flexibilität
- Beständig gegen Feuchtigkeit - keine Hydrolyse
- Geringe Permeationsrate



Vorteile

- Hohe Betriebstemperatur
- Für aggressive Chemikalien geeignet
- Anti-Haft-Eigenschaften und leicht zu reinigen
- Geringe Hydrolyseneigung
- Die Wellschlauchversionen können bei sehr engen Platzverhältnissen und in kritischen Anwendungen eingesetzt werden, um ein Abknicken des Schlauchs zu verhindern

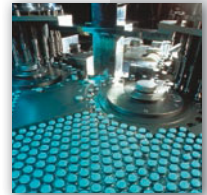

2030T – PTFE-Schlauch



HAUPTMERKMALE

- Geeignet für hohe Temperaturen
- Beständig gegen fast alle Hydraulikflüssigkeiten und Chemikalien

ANWENDUNGSBEREICH

Mitteldruckanwendungen mit hydraulischen Flüssigkeiten bei hohen Temperaturen sowie mit aggressiven Medien für die chemische Industrie, Oberflächentechnik, 2-Komponentenanlagen.
Das Material der Innenschicht entspricht FDA 21 CFR177.1550.

AUFBAU

Innenschicht : Polytetrafluorethylen
Druckträger : Eine Geflechtslage aus Edelstahldraht

Außenschicht : –
Farbe : –

TEMPERATURBEREICH

-50°C bis +150°C Dauertemperatur
+230°C bei Betriebsdrücken bis 2 MPa

Artikelnummer #	DN size				mm	Max. Betriebsdruck		Min. Berstdruck		Min. Biegeradius	Gewicht	Arma-turen
	mm	Zoll	mm	MPa / psi		MPa / psi	mm	kg/m				
2030T-03V70	5	-03	4,7	3/16	7,8	27,5	3 985	110,0	15 950	50	0,09	YX
2030T-04V70	6	-04	6,3	1/4	9,5	24,0	3 480	96,0	13 920	75	0,13	YX
2030T-05V70	8	-05	8,2	5/16	11,5	20,0	2 900	80,0	11 600	100	0,17	YX
2030T-06V70	10	-06	9,7	3/8	13,0	17,5	2 535	70,0	10 150	120	0,19	YX
2030T-08V70	12	-08	12,8	1/2	16,7	15,0	2 175	60,0	8 700	135	0,29	YX
2030T-10V70	16	-10	16,0	5/8	20,0	12,5	1 810	50,0	7 250	160	0,34	YX
2030T-12V70	20	-12	19,4	3/4	23,5	10,0	1 450	40,0	5 800	200	0,41	YX
2030T-16V70	25	-16	25,0	1	29,0	8,0	1 160	32,0	4 640	250	0,51	YX

HINWEISE

- Nicht zu empfehlen für dynamische Anwendungen.

2030T-##CON – PTFE-Wellenschlauch



HAUPTMERKMALE

- Geeignet für hohe Temperaturen
- Beständig gegen fast alle Hydraulikflüssigkeiten und Chemikalien
- **Sehr flexibel und mit kleinem Biegeradius**

ANWENDUNGSBEREICHE

Mitteldruckanwendungen mit Hydraulikflüssigkeiten bei **hohen Temperaturen** sowie mit **aggressiven Medien** für die chemische und sonstige Industrie, wenn **kleine Biegeradien und hohe Flexibilität** erforderlich sind. Das Material der Innenschicht entspricht u.a. FDA 21 CFR177.1550 und kann aufgrund der hohen Reinheit auch im Lebensmittelbereich eingesetzt werden.

AUFBAU

- Innenschicht** : Polytetrafluorethylen
- Druckträger** : Eine Geflechtsslage aus Edelstahldraht (AISI 304)
- Außenschicht** : -
- Farbe** : -

TEMPERATURBEREICH

-70°C bis +230°C

Artikelnummer #	DN size mm Zoll			min. max. mm mm		Max. Betriebsdruck MPa / psi		Min. Berstdruck MPa / psi		Min. Biegeradius mm	Gewicht kg/m	Arma-turen	
2030T-04CON	6	-04	6,4	1/4	9,3	9,9	17,2	2 500	68,8	10 000	18	0,11	PC
2030T-05CON	8	-05	8,2	5/16	12,3	12,9	15,5	2 250	62,0	9 000	25	0,16	PC
2030T-06CON	10	-06	9,9	3/8	13,8	14,5	13,8	2 000	55,2	8 000	30	0,21	PC
2030T-08CON	12	-08	12,8	1/2	17,8	18,5	10,3	1 500	41,2	6 000	40	0,25	PC
2030T-10CON	16	-10	16,0	5/8	22,2	23,1	8,3	1 200	33,2	4 800	51	0,30	PC
2030T-12CON	20	-12	19,3	3/4	24,0	25,2	6,9	1 000	27,6	4 000	64	0,37	PC
2030T-16CON	25	-16	25,5	1	32,2	33,3	4,6	670	18,4	2 680	89	0,54	PC
2030T-20CON	32	-20	32,2	1 1/4	40,2	41,5	3,4	490	13,6	1 960	125	0,69	1)

HINWEISE

- 1) Größe -20 nur als einbaufertige Schlauchleitung erhältlich.
- Für Temperaturen über 120 °C reduziert sich der max. Betriebsdruck um 1% pro 1 °C Temperaturanstieg (Beispiel: bei 170 °C beträgt der max. Betriebsdruck noch 50% vom angegebenen Tabellenwert).
 - Größere Abmessungen auf Anfrage.

2030TB-##CON – PTFE-Wellenschlauch, leitfähig



HAUPTMERKMALE

- Geeignet für hohe Temperaturen
- Beständig gegen fast alle Hydraulikflüssigkeiten und Chemikalien
- **Sehr flexibel und mit kleinem Biegeradius**
- **Zum Gebrauch in explosionsgeschützten Bereichen mit schwarzer, leitfähiger Innenschicht**

ANWENDUNGSBEREICHE

Mitteldruckanwendungen mit Hydraulikflüssigkeiten bei **hohen Temperaturen** sowie mit **aggressiven Medien** für die chemische und sonstige Industrie, wenn **kleine Biegeradien und hohe Flexibilität** erforderlich sind.

AUFBAU

Innenschicht : Polytetrafluorethylen, leitfähig
Druckträger : Eine Geflechtslage aus Edelstahldraht (AISI 304)

Außenschicht : –
Farbe : –

TEMPERATURBEREICH

-70°C bis +230°C

Artikelnummer #	DN			min. mm	max. mm	Max. Betriebsdruck MPa / psi		Min. Berstdruck MPa / psi		Min. Biegeradius mm	Gewicht kg/m	Arma- turen	
	size	mm	Zoll			MPa	psi	MPa	psi				
2030TB-04CON	6	-04	6,4	1/4	9,1	9,7	17,2	2 500	68,8	10 000	18	0,18	PC
2030TB-05CON	8	-05	7,9	5/16	12,2	12,7	15,5	2 250	62,0	9 000	25	0,20	PC
2030TB-06CON	10	-06	9,5	3/8	12,9	14,0	13,8	2 000	55,2	8 000	30	0,21	PC
2030TB-08CON	12	-08	12,7	1/2	18,2	19,2	10,3	1 500	41,2	6 000	40	0,30	PC
2030TB-10CON	16	-10	15,9	5/8	21,6	22,6	8,3	1 200	33,2	4 800	51	0,36	PC
2030TB-12CON	20	-12	19,1	3/4	24,0	25,3	6,9	1 000	27,6	4 000	80	0,43	PC
2030TB-16CON	25	-16	25,4	1	32,1	33,7	4,6	670	18,4	2 680	89	0,65	PC
2030TB-20CON	32	-20	32,2	1 1/4	40,2	41,2	3,4	490	13,6	1 960	125	0,75	1)

HINWEISE

- 1) Größe -20 nur als einbaufertige Schlauchleitung erhältlich.
- Für Temperaturen über 120 °C reduziert sich der max. Betriebsdruck um 1% pro 1 °C Temperaturanstieg (Beispiel: bei 170 °C beträgt der max. Betriebsdruck noch 50% vom angegebenen Tabellenwert).
 - Größere Abmessungen auf Anfrage.

2033T – PTFE-Schlauch



HAUPTMERKMALE

- Erhöhte Druckbeständigkeit durch zwei Lagen Edelstahlдраht
- Geeignet für hohe Temperaturen
- Beständig gegen fast alle Hydraulikflüssigkeiten und Chemikalien

ANWENDUNGSBEREICHE

Mitteldruckanwendungen mit hydraulischen Flüssigkeiten bei hohen Temperaturen sowie mit aggressiven Medien für die chemische Industrie, Oberflächentechnik, 2-Komponentenanlagen.
Das Material der Innenschicht entspricht FDA 21 CFR177.1550.

AUFBAU

Innenschicht : Polytetrafluorethylen
Druckträger : Zwei Geflechtlagen aus Edelstahlдраht
Außenschicht : –
Farbe : –

TEMPERATURBEREICH

-50°C bis +150°C Dauertemperatur
 +230°C bei Betriebsdrücken bis 2 MPa

Artikelnummer #	DN size				mm	Max. Betriebsdruck MPa / psi		Min. Berstdruck MPa / psi		Min. Biegeradius mm	Gewicht kg/m	Armaturen
	mm	Zoll	mm	mm		MPa	psi	MPa	psi			
2033T-04V70	6	-04	6,3	1/4	11,0	27,5	3 985	110,0	15 950	75	0,23	PX ¹⁾
2033T-05V70	8	-05	8,2	5/16	13,2	25,0	3 625	100,0	14 500	100	0,26	PX ¹⁾
2033T-06V70	10	-06	9,7	3/8	15,0	22,5	3 260	90,0	13 050	120	0,34	PX ¹⁾
2033T-08V70	12	-08	12,8	1/2	18,6	20,0	2 900	80,0	11 600	135	0,47	PX ¹⁾
2033T-10V70	16	-10	16,0	5/8	21,5	17,5	2 535	70,0	10 150	160	0,53	YX
2033T-12V70	20	-12	19,4	3/4	25,5	15,0	2 175	60,0	8 700	200	0,69	YX
2033T-16V70	25	-16	25,0	1	31,0	11,0	1 595	44,0	6 380	250	0,81	YX

HINWEISE

- 1) Die Armaturenserie PX finden Sie im Kapitel E ab Seite E-91.
- Nicht zu empfehlen für dynamische Anwendungen.

919 – PTFE-Schlauch

Druckwerte gemäß SAE 100 R14A



HAUPTMERKMALE

- Erfüllt die Anforderungen der Norm SAE 100R14
- 100% Betriebsdruck bis 204 °C Dauertemperatur
- Beständig gegen fast alle Hydraulikflüssigkeiten und Chemikalien
- Einteilige Schlaucharmaturen geeignet für das Parker-Montagesystem

ANWENDUNGSBEREICHE

Mitteldruckerwendungen mit hydraulischen Flüssigkeiten bei hohen Temperaturen, Dampf, sowie mit aggressiven Medien für die chemische Industrie. Speziell für den Lebensmittelbereich geeignet.
Das Material der Innenschicht entspricht FDA 21 CFR177.1550.

AUFBAU

Innenschicht : Polytetrafluorethylen
Druckträger : Eine Geflechtslage aus Edelstahlrad

Außenschicht : –
Farbe : –

TEMPERATURBEREICH

-73°C bis +232°C

Artikelnummer #	DN size mm Zoll				mm	Max. Betriebsdruck MPa / psi		Min. Berstdruck MPa / psi		Min. Biegeradius mm	Gewicht kg/m	Arma- turen
	mm	mm	mm	mm		MPa	psi	MPa	psi			
919-4	5	-4	4,7	3/16	7,8	21,0	3000	84,0	12000	51	0,09	91N
919-5	6	-5	6,5	1/4	9,5	21,0	3000	84,0	12000	76	0,13	91N
919-6	8	-6	7,9	5/16	11,0	17,5	2500	70,0	10000	102	0,15	91N
919-8	10	-8	10,5	13/32	13,5	14,0	2000	56,0	8000	127	0,19	91N
919-10	12	-10	12,7	1/2	15,9	10,5	1500	42,0	6000	165	0,22	91N
919-12	16	-12	15,9	5/8	19,1	8,4	1200	33,5	4800	191	0,28	91N
919-16	22	-16	22,2	7/8	26,2	7,0	1000	28,0	4000	229	0,40	91N

HINWEISE

- Vakuumbetrieb: 95 kPa (13,8 psi) size -4 bis -10
40 kPa (5,8 psi) size -12
47 kPa (6,8 psi) size -16.

919U – PTFE-Schlauch mit PU-Außenschicht

Druckwerte über SAE 100 R14A



HAUPTMERKMALE

- Mit Polyurethanaußenschicht
- Beständig gegen fast alle Hydraulikflüssigkeiten und Chemikalien
- Einteilige Schlaucharmaturen geeignet für das Parker-Montagesystem

ANWENDUNGSBEREICHE









Mitteldruckanwendungen mit Hydraulikflüssigkeiten bei hohen Temperaturen sowie mit aggressiven Medien für die chemische Industrie, bei denen **eine hohe Abriebsfestigkeit gefordert ist**. Für den Lebensmittelbereich geeignet. Das Material der Innenschicht entspricht FDA 21 CFR177.1550.

AUFBAU

- Innenschicht** : Polytetrafluorethylen
Druckträger : Eine Geflechtsslage aus Edelstahlraht
- Außenschicht** : Polyurethan
Farbe : schwarz

TEMPERATURBEREICH

-40°C bis +135°C

Artikelnummer #	ID mm 	ID Zoll 	OD mm 	OD Zoll 	Wall thickness mm	Max. Betriebsdruck MPa / psi 		Min. Berstdruck MPa / psi 		Min. Biegeradius mm 	Gewicht kg/m 	Armaturen 
919U-4	4,8	3/16	9,5	3/8	0,76	21,0	3 000	83,0	12 000	51	0,12	91N
919U-6	7,9	5/16	12,7	1/2	0,76	17,5	2 500	69,0	10 000	101	0,20	91N
919U-8	10,3	13/32	15,9	5/8	0,76	14,0	2 000	56,0	8 000	127	0,22	91N
919U-12	15,9	5/8	21,4	27/32	0,76	8,3	1 200	34,5	5 000	191	0,33	91N
919U-16	22,2	7/8	27,0	1 1/16	0,89	6,9	1 000	27,5	4 000	229	0,47	91N

HINWEISE

- Vakuumbetrieb: 95 kPa (13,8 psi) size -4 bis -8
40 kPa (5,8 psi) size -12
47 kPa (6,8 psi) size -16.
- Vor Montage der Armatur muss dort die Außenschicht abgeschält werden.

929/929B – Dickwandiger PTFE-Schlauch

929: Druckwerte gemäß oder über SAE 100 R14A

929B: Druckwerte über SAE 100 R14B



HAUPTMERKMALE

- **Dickwandiges Innenrohr**
- Geeignet für hohe Temperaturen
- Beständig gegen fast alle Hydraulikflüssigkeiten und Chemikalien
- Einteilige Schlaucharmaturen geeignet für das Parker-Montagesystem

ANWENDUNGSBEREICHE

Mitteldruckanwendungen mit Hydraulikflüssigkeiten bei hohen Temperaturen sowie mit Dampf und aggressiven Medien für die chemische Industrie, bei denen **geringe Diffusionsraten besonders gefordert sind**. Für den Lebensmittelbereich geeignet. Das Material der Innenschicht entspricht FDA 21 CFR177.1550 (außer 929B).

AUFBAU

Innenschicht : Dickwandiges Polytetrafluorethylen; 929B: leitfähig
Druckträger : Eine Geflechtlage aus Edelstahl Draht

Außenschicht : –

Farbe : –

TEMPERATURBEREICH

-73°C bis +232°C

Artikelnummer #	ID		OD		Wall thickness mm	Max. Betriebsdruck MPa / psi		Min. Berstdruck MPa / psi		Min. Biegeradius mm	Gewicht kg/m	Arma-turen
	mm	Zoll	mm	Zoll								
929/929B-4	4,8	3/16	7,9	5/16	1,02	21,0	3 000	83,0	12 000	38	0,12	91N
929/929B-6	7,9	5/16	11,1	7/16	1,02	17,5	2 500	69,0	10 000	89	0,18	91N
929/929B-8	10,3	13/32	14,3	9/16	1,07	14,0	2 000	56,0	8 000	114	0,23	91N
929/929B-12	15,9	5/8	19,1	3/4	1,22	8,4	1 200	33,6	4 800	165	0,28	91N
929/929B-16	22,2	7/8	28,6	1 1/8	1,22	8,8	1 250	35,0	5 000	188	0,73	91N

HINWEISE

- Vakuumbetrieb: 95 kPa (13,8 psi) size -4 bis -8
40 kPa (5,8 psi) size -12
47 kPa (6,8 psi) size -16.
- 929B zum Gebrauch in explosionsgeschützten Bereichen mit schwarzer, leitfähiger Innenschicht.

939/939B – PTFE-Wellenschlauch



HAUPTMERKMALE

- Geeignet für hohe Temperaturen
- Beständig gegen fast alle Hydraulikflüssigkeiten und Chemikalien
- **Sehr flexibel und mit kleinem Biegeradius**

ANWENDUNGSBEREICHE

Mitteldruckanwendungen mit Hydraulikflüssigkeiten bei **hohen Temperaturen** sowie mit **aggressiven Medien** für die chemische und sonstige Industrie, wenn **kleine Biegeradien und hohe Flexibilität** erforderlich sind. Das Material der Innenschicht entspricht FDA 21 CFR177.1550 (außer 939B).

AUFBAU

Innenschicht : Polytetrafluorethylen, 939B: leitfähig
Druckträger : Eine Geflechtsslage aus Edelstahlradht
Außenschicht : -
Farbe : -

TEMPERATURBEREICH

-73°C bis +232°C

Artikelnummer #	DN	size	mm	Zoll	mm	Max. Betriebsdruck MPa / psi		Min. Berstdruck MPa / psi		Min. Biegeradius mm	Gewicht kg/m	Arma- turen
939/939B-6	10	-06	9,5	3/8	15,0	10,3	1 500	41,5	6 000	57	0,18	93N
939/939B-8	12	-08	12,7	1/2	20,1	9,5	1 350	37,5	5 400	73	0,31	93N
939/939B-10	16	-10	15,9	5/8	22,4	6,9	1 000	27,5	4 000	76	0,36	93N
939/939B-12	20	-12	19,1	3/4	27,7	7,5	1 100	30,5	4 400	95	0,47	93N
939/939B-16	25	-16	25,4	1	33,8	6,9	1 000	27,5	4 000	127	0,67	93N
939/939B-20	32	-20	31,8	1 1/4	44,5	6,9	1 000	27,5	4 000	159	1,04	93N
939/939B-24	40	-24	38,1	1 1/2	52,1	5,0	750	21,0	3 000	191	1,18	93N
939/939B-32	50	-32	50,8	2	65,0	1,7	250	6,9	1 000	254	1,50	93N

HINWEISE

- Vakuumbetrieb: 95 kPa (13,8 psi) size -6 bis -16
 67 kPa (9,8 psi) size -20
 40 kPa (5,8 psi) size -24
 17 kPa (2,5 psi) size -32.

2380F – FEP-Hochdruck-Schlauch



HAUPTMERKMALE

- Drücke bis 42 MPa
- Mit Polyurethanaußenschicht
- Beständig gegen fast alle Hydraulikflüssigkeiten und Chemikalien

ANWENDUNGSBEREICH

Klebeanwendungen in der Automobilindustrie und Werkstoffleitungen für Temperaturen unter +80°C.

AUFBAU

Innenschicht : Fluorethylenpropylen
Druckträger : Zwei Wickellagen und zwei offene Wickellagen aus Stahldraht mit hoher Zugfestigkeit
Außenschicht : Polyurethan
Farbe : grau

TEMPERATURBEREICH

-40°C bis +80°C

Artikelnummer #	DN size				mm	Max. Betriebsdruck		Min. Berstdruck		Min. Biegeradius	Gewicht	Arma-turen
	mm	Zoll	mm	mm		MPa / psi	MPa / psi	mm	kg/m			
2380F-04V07	6	-04	6,3	1/4	12,5	42,5	6 160	170,0	24 650	60	0,26	NX ¹⁾
2380F-05V07	8	-05	8,0	5/16	14,3	37,5	5 435	150,0	21 750	85	0,35	NX ¹⁾
2380F-06V07	10	-06	9,7	3/8	17,0	35,0	5 075	140,0	20 300	110	0,41	NX ¹⁾
2380F-08V07	12	-08	12,8	1/2	20,5	32,5	4 710	130,0	18 850	140	0,58	NX ¹⁾
2380F-10V07	16	-10	16,0	5/8	24,5	30,0	4 350	120,0	17 400	175	0,75	NX ¹⁾
2380F-12V07	20	-12	19,4	3/4	28,5	27,5	3 985	110,0	15 950	205	0,96	NX ¹⁾
2380F-16V07	25	-16	25,0	1	34,0	22,5	3 260	90,0	13 050	240	1,28	NX ¹⁾

HINWEISE

- 1) Die Armaturenserie NX finden Sie im Kapitel E ab Seite E-81.
- Für geprickten Schlauch bitte „-P“ anfügen, z.B. **2380F-04V07-P**.
 - Nicht empfohlen für Anwendungen, bei denen extremes Pulsieren auftritt.

2246F – FEP-Hochdruck-Schlauch



HAUPTMERKMALE

- Drücke bis 41,5 MPa
- Ohne Schlauchaußenschicht
- Geeignet für Temperaturen bis 150 °C
- Beständig gegen fast alle Hydraulikflüssigkeiten und Chemikalien

ANWENDUNGSBEREICHE

- Anwendungen mit zusätzlichen Heizelementen
- Heißklebe-Verfahren in der Automobilindustrie

AUFBAU

- Innenschicht** : Fluorethylenpropylen
Druckträger : Zwei Wickellagen und eine Geflechtslage aus Stahldraht mit hoher Zugfestigkeit
Außenschicht : –
Farbe : –

TEMPERATURBEREICH

-50°C bis +150°C

Artikelnummer #	DN size mm Zoll				mm	Max. Betriebsdruck MPa / psi		Min. Berstdruck MPa / psi		Min. Biegeradius mm	Gewicht kg/m	Armaturen
	mm	mm	mm	mm		MPa	psi	MPa	psi			
2246F-04V70	6	-04	6,3	1/4	11,4	41,5	6 015	165,0	23 925	60	0,26	NX ¹⁾
2246F-05V70	8	-05	8,2	5/16	13,5	37,5	5 435	150,0	21 750	85	0,33	NX ¹⁾
2246F-06V70	10	-06	9,7	3/8	16,0	34,0	4 930	136,0	19 720	110	0,35	NX ¹⁾
2246F-08V70	12	-08	12,8	1/2	18,5	32,5	4 710	130,0	18 850	140	0,53	NX ¹⁾
2246F-10V70	16	-10	16,0	5/8	23,4	30,0	4 350	120,0	17 400	175	0,70	NX ¹⁾
2246F-12V70	20	-12	19,4	3/4	27,0	26,5	3 840	106,0	15 370	205	0,92	NX ¹⁾
2246F-16V70	25	-16	25,0	1	32,5	21,0	3 045	84,0	12 180	240	1,18	NX ¹⁾

HINWEISE

- 1) Die Armaturenserie NX finden Sie im Kapitel E ab Seite E-81.
- Nicht empfohlen für Anwendungen, bei denen extremes Pulsieren auftritt.



1C391N – Uni-Dichtkopf (24°/60°) mit Überwurfmutter

Leichte Reihe – Überwurfmutter metrisch

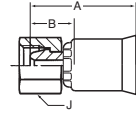

WERKSTOFF Stahl, verzinkt, transparent Cr(VI)-frei passiviert.
Für Edelstahl (AISI 316) bitte ein **C** an die Artikelnummer anfügen. Beispiel: 1C391N-6-4**C**.
Weitere Werkstoffe auf Anfrage.

Artikelnummer #	DN size mm Zoll				Anschlussart		A mm	B mm	J mm	Max. WP MPa
	DN	size	mm	Zoll	Gewindegröße	Rohr AD mm				
1C391N-6-4-RD	5	-04	4,8	3/16	M12x1,5	6	29	14	14	25,0
1C391N-6-5-RD	6	-05	6,4	1/4	M12x1,5	6	30	14	14	25,0
1C391N-8-5-RD	6	-05	6,4	1/4	M14x1,5	8	31	14	17	25,0
1C391N-8-6-RD	8	-06	7,9	5/16	M14x1,5	8	32	14	17	25,0
1C391N-10-6-RD	8	-06	7,9	5/16	M16x1,5	10	34	16	19	25,0
1C391N-10-8-RD	10	-08	10,3	13/32	M16x1,5	10	36	17	19	25,0
1C391N-12-8-RD	10	-08	10,3	13/32	M18x1,5	12	35	15	22	25,0
1C391N-12-10-RD	12	-10	12,7	1/2	M18x1,5	12	38	18	22	25,0
1C391N-15-10-RD	12	-10	12,7	1/2	M22x1,5	15	37	17	27	25,0
1C391N-18-10-RD	12	-10	12,7	1/2	M26x1,5	18	37	17	32	16,0
1C391N-18-12-RD	16	-12	15,9	5/8	M26x1,5	18	40	17	32	16,0
1C391N-22-16-RD	22	-16	22,2	7/8	M30x2	22	49	22	36	16,0

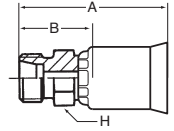
1D091N – 24° GewindezapfenLeichte Reihe
ISO 12151-2

WERKSTOFF Stahl, verzinkt, transparent Cr(VI)-frei passiviert.
Für Edelstahl (AISI 316) bitte ein **C** an die
Artikelnummer anfügen. Beispiel: 1D091N-8-6C.
Weitere Werkstoffe auf Anfrage.

Artikelnummer #	DN size mm Zoll				Anschlussart		A mm	B mm	H mm	Max. WP MPa
	size mm	Zoll	Gewindegröße	Rohr AD mm						
1D091N-6-4	5	-04	4,8	3/16	M12x1,5	6	31	16	12	25,0
1D091N-8-5	6	-05	6,4	1/4	M14x1,5	8	33	16	14	42,5
1D091N-8-6	8	-06	7,9	5/16	M14x1,5	8	34	16	14	42,5
1D091N-10-6	8	-06	7,9	5/16	M16x1,5	10	35	17	17	40,0
1D091N-10-8	10	-08	10,3	13/32	M16x1,5	10	39	19	17	40,0
1D091N-12-8	10	-08	10,3	13/32	M18x1,5	12	39	19	19	35,0
1D091N-12-10	12	-10	12,7	1/2	M18x1,5	12	41	20	19	35,0
1D091N-15-10	12	-10	12,7	1/2	M22x1,5	15	42	21	22	31,0
1D091N-18-12	16	-12	15,9	5/8	M26x1,5	18	46	23	27	28,0
1D091N-22-16	22	-16	22,2	7/8	M30x2	22	54	27	30	28,0



11D91N – Rohrstutzen metrisch

Leichte Reihe

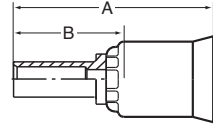

WERKSTOFF Stahl, verzinkt, transparent Cr(VI)-frei passiviert.
Für Edelstahl (AISI 316) bitte ein **C** an die Artikelnummer anfügen. Beispiel: 11D91N-8-6**C**.
Weitere Werkstoffe auf Anfrage.

Artikelnummer #	DN	size	mm	Zoll	Rohr AD mm	A mm	B mm	Max. WP MPa
11D91N-6-4	5	-04	4,8	3/16	6	44	29	25,0
11D91N-6-5	6	-05	6,4	1/4	6	43	26	25,0
11D91N-8-5	6	-05	6,4	1/4	8	47	30	25,0
11D91N-8-6	8	-06	7,9	5/16	8	46	28	25,0
11D91N-10-6	8	-06	7,9	5/16	10	45	27	25,0
11D91N-10-8	10	-08	10,3	13/32	10	47	27	25,0
11D91N-12-8	10	-08	10,3	13/32	12	53	34	25,0
11D91N-12-10	12	-10	12,7	1/2	12	47	27	25,0
11D91N-15-10	12	-10	12,7	1/2	15	49	29	25,0
11D91N-18-10	12	-10	12,7	1/2	18	50	30	16,0
11D91N-18-12	16	-12	15,9	5/8	18	53	30	16,0
11D91N-22-16	22	-16	22,2	7/8	22	60	33	16,0

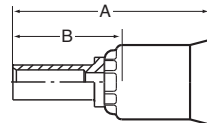
13D91N – Rohrstutzen metrisch**Schwere Reihe**

WERKSTOFF Stahl, verzinkt, transparent Cr(VI)-frei passiviert.
Für Edelstahl (AISI 316) bitte ein **C** an die
Artikelnummer anfügen. Beispiel: 13D91N-6-3C.
Weitere Werkstoffe auf Anfrage.

Artikelnummer #	DN	size	mm	Zoll	Rohr AD mm	A mm	B mm	Max. WP MPa
13D91N-6-3	3	-03	3,2	1/8	6	41	30	63,0
13D91N-8-4	5	-04	4,8	3/16	8	43	27	63,0
13D91N-10-5	6	-05	6,4	1/4	10	46	29	63,0
13D91N-12-6	8	-06	7,9	5/16	12	48	30	63,0
13D91N-14-8	10	-08	10,3	13/32	14	53	33	63,0
13D91N-16-10	12	-06	12,7	1/2	16	55	35	40,0
13D91N-20-12	16	-10	15,9	5/8	20	63	40	40,0
13D91N-25-16	22	-12	22,2	7/8	25	71	44	40,0
13D91N-30-16	22	-16	22,2	7/8	30	75	48	25,0



19291N – 60° Dichtkegel mit BSP-Überwurfmutter

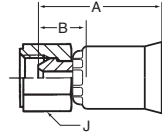

WERKSTOFF Stahl, verzinkt, transparent Cr(VI)-frei passiviert.
Für Edelstahl (AISI 316) bitte ein **C** an die Artikelnummer anfügen. Beispiel: 19291N-4-4**C**-RD.
Weitere Werkstoffe auf Anfrage.

Artikelnummer #	DN	size	mm	Zoll	Anschlussart		A mm	B mm	J mm	Max. WP MPa
					Gewindegröße	Rohr AD Zoll				
19291N-4-4-RD	5	-04	4,8	3/16	G 1/4	1/4	27	11	19	63,0
19291N-4-5-RD	6	-05	6,4	1/4	G 1/4	1/4	28	11	19	63,0
19291N-6-6-RD	8	-06	7,9	5/16	G 3/8	3/8	33	15	22	55,0
19291N-6-8-RD	10	-08	10,3	13/32	G 3/8	3/8	34	15	22	55,0
19291N-8-10-RD	12	-10	12,7	1/2	G 1/2	1/2	37	17	27	43,0
19291N-12-12-RD	16	-12	15,9	5/8	G 3/4	3/4	40	17	32	35,0
19291N-12-16-RD	22	-16	22,2	7/8	G 3/4	3/4	46	19	32	35,0

1D991N – BSP-Einschraubzapfen zylindrisch DIN 3852 Form A

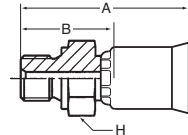



WERKSTOFF Stahl, verzinkt, transparent Cr(VI)-frei passiviert.
Für Edelstahl (AISI 316) bitte ein **C** an die Artikelnummer anfügen. Beispiel: 1D991N-6-6**C**.
Weitere Werkstoffe auf Anfrage.

Artikelnummer #	DN	size	mm	Zoll	Anschlussart		A mm	B mm	H mm	Max. WP MPa
					Gewindegröße	Rohr AD Zoll				
1D991N-4-4	5	-04	4,8	3/16	G 1/4	1/4	38	23	19	63,0
1D991N-4-5	6	-05	6,4	1/4	G 1/4	1/4	38	22	19	63,0
1D991N-6-6	8	-06	7,9	5/16	G 3/8	3/8	40	22	22	55,0
1D991N-6-8	10	-08	10,3	13/32	G 3/8	3/8	41	21	22	55,0
1D991N-8-10	12	-10	12,7	1/2	G 1/2	1/2	47	27	27	43,0
1D991N-12-12	16	-12	15,9	5/8	G 3/4	3/4	51	28	32	35,0
1D991N-12-16	22	-16	22,2	7/8	G 3/4	3/4	57	30	32	35,0

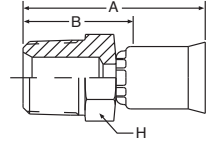
10191N – NPTF-Einschraubzapfen



WERKSTOFF Stahl, verzinkt, transparent Cr(VI)-frei passiviert.
Für Edelstahl (AISI 303) bitte ein **C** an die
Artikelnummer anfügen. Beispiel: 10191N-4-6**C**.
Weitere Werkstoffe auf Anfrage.

Artikelnummer #	DN	size	mm	Zoll	Anschlussart Gewindegröße 	A mm	B mm	H Zoll 	Max. WP MPa 
10191N-2-4	5	-04	4,8	3/16	1/8 - 27NPTF	32	19	1/2	34,5
10191N-4-4	5	-04	4,8	3/16	1/4 - 18NPTF	38	24	1/2	34,5
10191N-4-5	6	-05	6,4	1/4	1/4 - 18NPTF	39	25	9/16	34,5
10191N-4-6	8	-06	7,9	5/16	1/4 - 18NPTF	41	24	5/8	34,5
10191N-6-6	8	-06	7,9	5/16	3/8 - 18NPTF	42	25	5/8	27,5
10191N-4-8	10	-08	10,3	13/32	1/4 - 18NPTF	50	30	7/8	34,5
10191N-6-8	10	-08	10,3	13/32	3/8 - 18NPTF	43	25	3/4	27,5
10191N-8-8	10	-08	10,3	13/32	1/2 - 14NPTF	49	32	3/4	24,0
10191N-8-10	12	-10	12,7	1/2	1/2 - 14NPTF	50	32	7/8	24,0
10191N-8-12	16	-12	15,9	5/8	1/2 - 14NPTF	61	38	1 1/8	24,0
10191N-12-12	16	-12	15,9	5/8	3/4 - 14NPTF	56	35	1	21,0
10191N-16-16	22	-16	22,2	7/8	1 - 11 1/2NPTF	60	38	1 3/8	17,0



10691N – SAE (JIC) 37° Dichtkonus mit Überwurfmutter UNF-Überwurfmutter

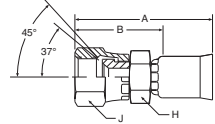

WERKSTOFF Stahl, verzinkt, transparent Cr(VI)-frei passiviert.
Für Edelstahl (AISI 303) bitte ein **C** an die
Artikelnummer anfügen. Beispiel: 10691N-6-6C.
Weitere Werkstoffe auf Anfrage.

Artikelnummer #	DN	size	mm	Zoll	Anschlussart		A mm	B mm	H Zoll	J Zoll	Max. WP MPa
					Gewindegröße	Rohr AD Zoll					
10691N-4-4	5	-04	4,8	3/16	7/16 - 20UNF	1/4	36	22	3/8	9/16	41,0
10691N-5-5	6	-05	6,4	1/4	1/2 - 20UNF	5/16	40	24	7/16	5/8	41,0
10691N-6-6	8	-06	7,9	5/16	9/16 - 18UNF	3/8	41	25	1/2	11/16	34,5
10691N-8-8	10	-08	10,3	13/32	3/4 - 16UNF	1/2	48	30	11/16	7/8	34,5
10691N-10-10	12	-10	12,7	1/2	7/8 - 14UNF	5/8	52	33	13/16	1	34,5
10691N-12-12	16	-12	15,9	5/8	1 1/16 - 12UNF	3/4	54	33	1	1 1/4	34,5
10691N-16-16	22	-16	22,2	7/8	1 5/16 - 12UNF	1	62	40	1 1/4	1 1/2	27,5

10791N – 60° Dichtkegel mit NPSM-Überwurfmutter

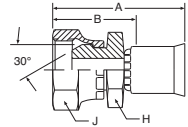

WERKSTOFF Stahl, verzinkt, transparent Cr(VI)-frei passiviert.
Für Edelstahl (AISI 303) bitte ein **C** an die
Artikelnummer anfügen. Beispiel: 10791N-4-4C.
Weitere Werkstoffe auf Anfrage.

Artikelnummer #	DN	size	mm	Zoll	Anschlussart		A mm	B mm	H Zoll	J Zoll	Max. WP MPa
					Gewindegröße	Rohr AD Zoll					
10791N-4-4	5	-04	4,8	3/16	1/4 - 18NPSM	1/4	38	24	9/16	3/4	34,5
10791N-6-6	8	-06	7,9	5/16	3/8 - 18NPSM	3/8	42	25	5/8	7/8	27,5
10791N-8-8	10	-08	10,3	13/32	1/2 - 14NPSM	1/2	46	29	3/4	1	24,0
10791N-12-12	16	-12	15,9	5/8	3/4 - 14NPSM	3/4	53	33	1	1 1/4	21,0
10791N-16-16	22	-16	22,2	7/8	1 - 11 1/2NPSM	1	57	33	1 3/16	1 3/8	17,0

13791N – SAE (JIC) 37° Dichtkonus mit Überwurfmutter

45° Bogen – UNF-Überwurfmutter

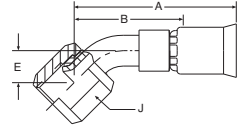

WERKSTOFF Stahl, verzinkt, transparent Cr(VI)-frei passiviert.
Weitere Werkstoffe auf Anfrage.

Artikelnummer #	DN size mm Zoll				Anschlussart		A mm	B mm	E mm	J Zoll	Max. WP MPa
	size mm	Zoll	Gewindegröße	Rohr AD Zoll	Gewindegröße	Rohr AD Zoll					
13791N-4-4	5	-04	4,8	3/16	7/16 - 20UNF	1/4	44	29	8	9/16	41,0
13791N-5-5	6	-05	6,4	1/4	1/2 - 20UNF	5/16	50	30	9	5/8	41,0
13791N-6-6	8	-06	7,9	5/16	9/16 - 18UNF	3/8	51	32	14	11/16	34,5
13791N-8-8	10	-08	10,3	13/32	3/4 - 16UNF	1/2	59	41	14	7/8	34,5
13791N-10-10	12	-10	12,7	1/2	7/8 - 14UNF	5/8	65	49	16	1	34,5
13791N-12-12	16	-12	15,9	5/8	1 1/16 - 12UNF	3/4	72	52	20	1 1/4	34,5
13791N-16-16	22	-16	22,2	7/8	1 5/16 - 12UNF	1	80	57	23	1 1/2	27,5

13991N – SAE (JIC) 37° Dichtkonus mit Überwurfmutter

90° Bogen – UNF-Überwurfmutter

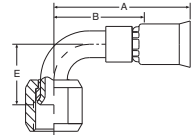

WERKSTOFF Stahl, verzinkt, transparent Cr(VI)-frei passiviert.
Weitere Werkstoffe auf Anfrage.

Artikelnummer #	DN size mm Zoll				Anschlussart		A mm	B mm	E mm	J Zoll	Max. WP MPa
	size mm	Zoll	Gewindegröße	Rohr AD Zoll	Gewindegröße	Rohr AD Zoll					
13991N-4-4	5	-04	4,8	3/16	7/16 - 20UNF	1/4	41	27	24	9/16	41,0
13991N-5-5	6	-05	6,4	1/4	1/2 - 20UNF	5/16	43	29	20	5/8	41,0
13991N-6-6	8	-06	7,9	5/16	9/16 - 18UNF	3/8	49	32	22	11/16	34,5
13991N-8-8	10	-08	10,3	13/32	3/8 - 16UNF	1/2	52	30	28	7/8	34,5
13991N-10-10	12	-10	12,7	1/2	7/8 - 14UNF	5/8	61	43	31	1	34,5
13991N-12-12	16	-12	15,9	5/8	1 1/16 - 12UNF	3/4	76	54	46	1 1/2	34,5
13991N-16-16	22	-16	22,2	7/8	1 5/16 - 12UNF	1	80	56	54	1 1/2	27,5



10891N – SAE (JIC) 37° Dichtkonus mit Überwurfmutter UNF-Überwurfmutter

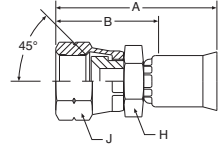

WERKSTOFF Stahl, verzinkt, transparent Cr(VI)-frei passiviert.
Weitere Werkstoffe auf Anfrage.

Artikelnummer #	DN size mm Zoll				Anschlussart		A mm	B mm	H Zoll	J Zoll	Max. WP MPa
	size mm	Zoll	Gewindegröße	Rohr AD Zoll							
10891N-6-6	8	-06	7,9	5/16	5/8 - 18UNF	3/8	43	27	5/8	3/4	34,5
10891N-12-12	16	-12	15,9	5/8	1 1/16 - 14UNF	3/4	54	33	1	1 1/4	34,5

17791N – SAE (JIC) 37° Dichtkonus mit Überwurfmutter 45° Bogen – UNF-Überwurfmutter

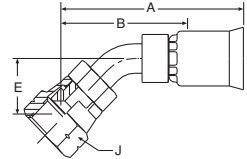

WERKSTOFF Stahl, verzinkt, transparent Cr(VI)-frei passiviert.
Weitere Werkstoffe auf Anfrage.

Artikelnummer #	DN size mm Zoll				Anschlussart		A mm	B mm	E mm	J Zoll	Max. WP MPa
	size mm	Zoll	Gewindegröße	Rohr AD Zoll							
17791N-6-6	8	-06	7,9	5/16	5/8 - 18UNF	3/8	52	33	10	3/4	34,5
17791N-12-12	16	-12	15,9	5/8	1 1/16 - 14UNF	3/4	78	62	20	1 1/4	34,5

17991N – SAE (JIC) 37° Dichtkonus mit Überwurfmutter

90° Bogen – UNF-Überwurfmutter

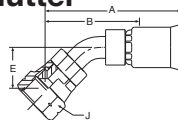

WERKSTOFF Stahl, verzinkt, transparent Cr(VI)-frei passiviert.
Weitere Werkstoffe auf Anfrage.

Artikelnummer #	DN size mm Zoll				Anschlussart Gewindegröße		Rohr AD Zoll	A mm	B mm	E mm	J Zoll	Max. WP MPa
17991N-6-6	8	-06	7,9	5/16	5/8 - 18UNF	3/8	52	49	30	3/4	34,5	
17991N-12-12	16	-12	15,9	5/8	1 1/16 - 14UNF	3/4	74	54	46	1 1/4	34,5	

1JC91N – O-Lok® ORFS-Überwurfmutter

Kurze Version – UNF-Überwurfmutter – ISO 12151-1

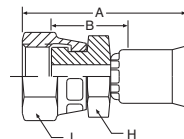

WERKSTOFF Stahl, verzinkt, transparent Cr(VI)-frei passiviert.
Für Edelstahl (AISI 303) bitte ein **C** an die
Artikelnummer anfügen. Beispiel: 1JC91N-8-8**C**.
Weitere Werkstoffe auf Anfrage.

Artikelnummer #	DN size mm Zoll				Anschlussart Gewindegröße		A mm	B mm	H Zoll	J Zoll	Max. WP MPa
1JC91N-4-4	5	-04	4,8	3/16	9/16 - 18UNF	37	16	9/16	11/16	41,0	
1JC91N-6-6	8	-06	7,9	5/16	11/16 - 16UNF	39	14	5/8	13/16	41,0	
1JC91N-8-8	10	-08	10,3	13/32	13/16 - 16UNF	49	21	3/4	15/16	41,0	
1JC91N-10-10	12	-10	12,7	1/2	1 - 14UNF	48	30	7/8	1 1/8	41,0	
1JC91N-12-10	12	-10	12,7	1/2	1 3/16 - 12UNF	50	32	15/16	1 1/4	41,0	
1JC91N-12-12	16	-12	15,9	5/8	1 3/16 - 12UNF	52	32	15/16	1 3/8	41,0	
1JC91N-16-16	16	-12	15,9	5/8	1 7/16 - 12UNF	65	40	1,1	1 5/8	41,0	
1JC91N-20-16	22	-16	22,2	7/8	1 11/16 - 12UNF	58	35	1 5/8	1 7/8	27,5	

1J791N – O-Lok® ORFS-Überwurfmutter 45° Bogen – UNF-Überwurfmutter

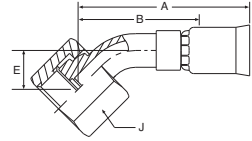

WERKSTOFF Stahl, verzinkt, transparent Cr(VI)-frei passiviert.
Weitere Werkstoffe auf Anfrage.

Artikelnummer #	DN			Anschlussart		Rohr AD Zoll	A mm	B mm	E mm	J Zoll	Max. WP MPa
	size	mm	Zoll	Gewindegröße	Gewindegröße						
1J791N-4-4	5	-04	4,8	3/16	9/16 - 18UNF	1/4	44	32	10	11/16	41,0
1J791N-4-6	8	-06	7,9	5/16	9/16 - 18UNF	1/4	49	33	10	11/16	41,0
1J791N-6-6	8	-06	7,9	5/16	11/16 - 16UNF	3/8	51	35	11	13/16	41,0
1J791N-8-8	10	-08	10,3	13/32	13/16 - 16UNF	1/2	55	38	15	15/16	41,0
1J791N-10-10	12	-10	12,7	1/2	1 - 14UNF	5/8	63	44	15	1 1/8	41,0
1J791N-12-12	16	-12	15,9	5/8	1 3/16 - 12UNF	3/4	70	49	21	1 3/8	41,0
1J791N-16-16	22	-16	22,2	7/8	1 7/16 - 12UNF	1	89	64	24	1 5/8	41,0

1J991N – O-Lok® ORFS-Überwurfmutter 90° Bogen – UNF-Überwurfmutter

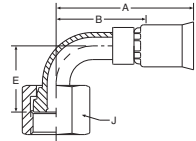

WERKSTOFF Stahl, verzinkt, transparent Cr(VI)-frei passiviert.
Weitere Werkstoffe auf Anfrage.

Artikelnummer #	DN			Anschlussart		Rohr AD Zoll	A mm	B mm	E mm	J Zoll	Max. WP MPa
	size	mm	Zoll	Gewindegröße	Gewindegröße						
1J991N-4-4	5	-04	4,8	3/16	9/16 - 18UNF	1/4	45	32	21	11/16	41,0
1J991N-6-6	8	-06	7,9	5/16	11/16 - 16UNF	3/8	47	32	23	13/16	41,0
1J991N-8-8	10	-08	10,3	13/32	13/16 - 16UNF	1/2	53	35	29	15/16	41,0
1J991N-10-10	12	-10	12,7	1/2	1 - 14UNF	5/8	57	38	32	1 1/8	41,0
1J991N-12-12	16	-12	15,9	5/8	1 3/16 - 12UNF	3/4	67	48	47	1 3/8	41,0
1J991N-16-16	22	-16	22,2	7/8	1 7/16 - 12UNF	1	88	65	56	1 5/8	41,0

1J191N – O-Lok® ORFS-Überwurfmutter

90° Bogen – Langer Bogen – UNF-Überwurfmutter

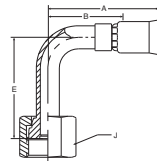

WERKSTOFF Stahl, verzinkt, transparent Cr(VI)-frei passiviert.
Weitere Werkstoffe auf Anfrage.

Artikelnummer #	DN size mm Zoll			Anschlussart		Rohr AD Zoll	A mm	B mm	E mm	J Zoll	Max. WP MPa
	size mm	mm	Zoll	Gewindegröße							
1J191N-4-4	5	-04	4,8	3/16	9/16 - 18UNF	1/4	42	27	46	11/16	41,0
1J191N-6-5	6	-05	6,4	1/4	11/16 - 16UNF	3/8	49	30	54	13/16	41,0
1J191N-6-6	8	-06	7,9	5/16	11/16 - 16UNF	3/8	49	30	54	13/16	41,0
1J191N-8-8	10	-08	10,3	13/32	13/16 - 16UNF	1/2	55	37	64	15/16	41,0
1J191N-16-16	22	-16	22,2	7/8	1 7/16 - 12UNF	1	80	57	114	1 1/2	41,0

PTFE / FEP

1AL91N – A-Lok®-Anschluss mit Klemmring

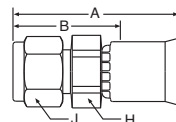

WERKSTOFF Nippel, Überwurfmutter und Klemmringe aus Edelstahl (AISI 316),
Hülse aus Edelstahl (AISI 303)

Artikelnummer #	DN	size	mm	Zoll	Rohr AD Zoll	A mm	B mm	H Zoll	J Zoll	Max. WP MPa
1AL91N-4-4C	5	-04	4,8	3/16	1/4	33	11	1/2	9/16	45,5
1AL91N-4-5C	6	-05	6,4	1/4	1/4	25	11	1/2	9/16	45,5
1AL91N-6-6C	8	-06	7,9	5/16	3/8	39	13	5/8	11/16	36,5
1AL91N-8-8C	10	-08	10,3	13/32	1/2	41	11	13/16	7/8	35,9
1AL91N-12-12C	16	-12	15,9	5/8	3/4	47	13	1 1/8	1 1/8	29,7
1AL91N-16-16C	22	-16	22,2	7/8	1	54	11	1 3/8	1 1/2	31,0



1P691N – CPI®-Anschluss mit Überwurfmutter u. Klemmring

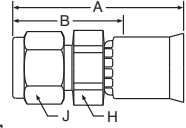

WERKSTOFF Nippel, Überwurfmutter und Klemmringe aus Edelstahl (AISI 316),
Hülse aus Edelstahl (AISI 303)

Artikelnummer #	DN	size	mm	Zoll	Rohr AD Zoll	A mm	B mm	H Zoll	J Zoll	Max. WP MPa
1P691N-4-4C	5	-04	4,8	3/16	1/4	33	11	1/2	9/16	45,5
1P691N-6-6C	8	-06	7,9	5/16	3/8	39	13	5/8	11/16	36,5
1P691N-8-8C	10	-08	10,3	13/32	1/2	41	11	13/16	7/8	35,9

1Q191N – „Ultra Seal“-Anschluss UNF-Überwurfmutter

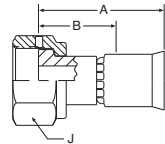

WERKSTOFF Nippel und Überwurfmutter aus Edelstahl (AISI 316),
Hülse aus Edelstahl (AISI 303)

Artikelnummer #	DN	size	mm	Zoll	Anschlussart		A mm	B mm	J Zoll	Max. WP MPa
					Gewindegröße	Rohr AD Zoll				
1Q191N-4-4C	5	-04	4,8	3/16	9/16 - 20UNF	1/4	41	19	11/16	21,0
1Q191N-8-8C	10	-08	10,3	13/32	7/8 - 20UNF	1/2	41	24	1	14,0

1TU91N – Rohrstutzen A-Lok® zöllig

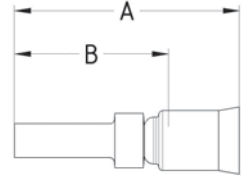

WERKSTOFF Edelstahl (AISI 303),
Weitere Werkstoffe auf Anfrage.

Artikelnummer #	DN	size	mm	Zoll	Rohr AD Zoll	A mm	B mm	Max. WP MPa
1TU91N-4-4C	5	-04	4,8	3/16	1/4	41,4	28,4	21,0
1TU91N-6-6C	8	-06	7,9	5/16	3/8	46,0	30,4	21,0
1TU91N-8-8C	10	-08	10,3	13/32	1/2	57,9	40,8	17,5
1TU91N-12-12C	16	-12	15,9	5/8	3/4	56,9	37,4	14,0
1TU91N-16-16C	22	-16	22,2	7/8	1	69,4	46,5	8,3

PTFE / FEP

1YW91N – Rohrstutzen A-Lok® metrisch

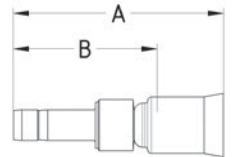

WERKSTOFF Edelstahl (AISI 303),
Weitere Werkstoffe auf Anfrage.

Artikelnummer #	DN	size	mm	Zoll	Rohr AD mm	A mm	B mm	Max. WP MPa
1YW91N-6-4C	5	-04	4,8	3/16	6	41,0	28,0	21,0
1YW91N-8-4C	5	-04	4,8	3/16	8	41,9	28,8	21,0
1YW91N-10-6C	8	-06	7,9	5/16	10	47,6	32,0	17,5
1YW91N-12-8C	10	-08	10,3	13/32	12	55,6	38,5	17,5



10193N – NPTF-Einschraubzapfen

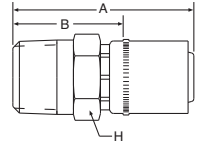

WERKSTOFF Stahl, verzinkt, transparent Cr(VI)-frei passiviert.
Für Edelstahl (Nippel AISI 316, Hülse AISI 303) bitte ein **C**
an die Artikelnummer anfügen. Beispiel: 10193N-8-8C.
Weitere Werkstoffe auf Anfrage.

Artikelnummer #	DN size mm		Zoll		Anschlussart Gewindegröße	A mm	B mm	H Zoll	Max. WP MPa
	⊙				⌚			⬡	↻
10193N-8-8	12	-08	12,7	1/2	1/2 - 14NPTF	50	38	7/8	24,0
10193N-12-12	20	-12	19,0	3/4	3/4 - 14NPTF	66	43	1 1/8	21,0
10193N-16-16	25	-16	25,4	1	1 - 11 1/2NPTF	76	44	1 3/8	17,0
10193N-20-20	32	-20	31,8	1 1/4	1 1/4 - 11 1/2NPTF	79	48	1 11/16	15,0
10193N-24-24	40	-24	38,1	1 1/2	1 1/2 - 11 1/2NPTF	87	52	2	14,0
10193N-32-32	50	-32	50,8	2	2 - 11 1/2NPTF	94	59	2 1/2	14,0

10693N – SAE (JIC) 37° Dichtkonus mit Überwurfmutter UNF-Überwurfmutter

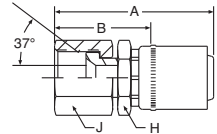

WERKSTOFF Stahl, verzinkt, transparent Cr(VI)-frei passiviert.
Für Edelstahl (Nippel AISI 316, Hülse AISI 303) bitte ein **C**
an die Artikelnummer anfügen. Beispiel: 10693N-8-8C.
Weitere Werkstoffe auf Anfrage.

Artikelnummer #	DN size mm		Zoll		Anschlussart Gewindegröße	A mm	B mm	H Zoll	J Zoll	Max. WP MPa
	⊙				⌚			⬡	⬡	↻
10693N-8-8	12	-08	12,7	1/2	3/4 - 16UNF	48	35	7/8	7/8	34,5
10693N-10-10	16	-10	15,9	5/8	7/8 - 14UNF	63	41	1	1	34,5
10693N-12-12	20	-12	19,0	3/4	1 1/16 - 12UNF	70	44	1 1/8	1 1/4	34,5
10693N-16-16	25	-16	25,4	1	1 5/16 - 12UNF	78	46	1 3/8	1 1/2	27,5
10693N-20-20	32	-20	31,8	1 1/4	1 5/8 - 12UNF	81	49	1 3/4	1 13/16	20,0
10693N-24-24	40	-24	38,1	1 1/2	1 7/8 - 12UNF	91	57	2	2 1/8	17,0
10693N-32-32	50	-32	50,8	2	2 1/2 - 12UNF	98	62	2 1/2	2 3/4	17,0

1JC93N – O-Lok® ORFS-Überwurfmutter

Kurze Version – UNF-Überwurfmutter – ISO 12151-1

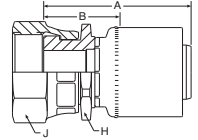

WERKSTOFF Stahl, verzinkt, transparent Cr(VI)-frei passiviert.
Für Edelstahl (Nippel AISI 316, Hülse AISI 303) bitte ein **C**
an die Artikelnummer anfügen. Beispiel: 1JC93N-16-16C.
Weitere Werkstoffe auf Anfrage.

Artikelnummer #	DN size mm Zoll				Anschlussart		A mm	B mm	H Zoll	J Zoll	Max. WP MPa
	DN	size	mm	Zoll	Gewindegröße	Rohr AD Zoll					
1JC93N-16-16	25	-16	25,4	1	1 7/16 - 12UNF	1	66	35	1 3/8	1 5/8	41,0
1JC93N-20-20	32	-20	31,8	1 1/4	1 11/16 - 12UNF	1 1/4	65	33	1 5/16	1 7/8	27,5

1J793N – O-Lok® ORFS-Überwurfmutter

45° Bogen – UNF-Überwurfmutter

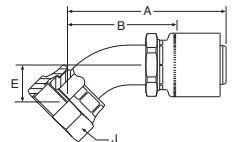

WERKSTOFF Stahl, verzinkt, transparent Cr(VI)-frei passiviert.
Für Edelstahl (AISI 316) bitte ein **C**
an die Artikelnummer anfügen. Beispiel: 1J793N-16-16C.
Weitere Werkstoffe auf Anfrage.

Artikelnummer #	DN size mm Zoll				Anschlussart		A mm	B mm	E mm	J Zoll	Max. WP MPa
	DN	size	mm	Zoll	Gewindegröße	Rohr AD Zoll					
1J793N-20-20	32	-20	31,8	1 1/4	1 11/16 - 12UNF	1 1/4	106	75	25	1 7/8	27,5



1J993N – O-Lok® ORFS-Überwurfmutter

90° Bogen – UNF-Überwurfmutter

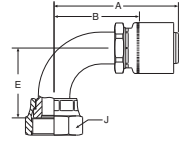

WERKSTOFF Stahl, verzinkt, transparent Cr(VI)-frei passiviert.
Für Edelstahl (AISI 316) bitte ein **C** an die Artikelnummer anfügen. Beispiel: 1J993N-16-16**C**.
Weitere Werkstoffe auf Anfrage.

Artikelnummer	DN size				Anschlussart		A mm	B mm	E mm	J Zoll	Max. WP MPa
	mm	Zoll	Gewindegröße	Rohr AD Zoll							
#											
1J993N-20-20	32	-20	31,8	1 1/4	1 11/16 - 12UNF	1 1/4	108	76	64	1 7/8	27,5

1C3PC – Uni-Dichtkopf (24°/60°) mit Überwurfmutter

Leichte Reihe – Überwurfmutter metrisch

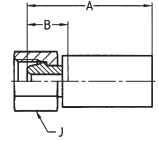

WERKSTOFF Stahl, verzinkt, transparent Cr(VI)-frei passiviert.
Weitere Werkstoffe auf Anfrage.

Artikelnummer #	DN size mm Zoll				Anschlussart		A mm	B mm	J mm	Max. WP MPa
	size mm	Zoll	Gewindegröße	Rohr AD mm						
1C3PC-8-04	6	-04	6,4	1/4	M14x1,5	8	46	18	17	25,0
1C3PC-10-04	6	-04	6,4	1/4	M16x1,5	10	46	18	19	25,0
1C3PC-10-05	8	-05	7,9	5/16	M16x1,5	10	46	18	19	25,0
1C3PC-10-06	10	-06	9,5	3/8	M16x1,5	10	49	20	22	25,0
1C3PC-12-06	10	-06	9,5	3/8	M18x1,5	12	48	19	22	25,0
1C3PC-12-08	12	-08	12,7	1/2	M18x1,5	12	52	20	24	25,0
1C3PC-15-08	12	-08	12,7	1/2	M22x1,5	15	51	20	27	25,0

1CAPC – 24° Dichtkegel mit Überwurfmutter und O-Ring

Leichte Reihe – Überwurfmutter metrisch – ISO 12151-2

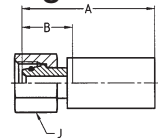

WERKSTOFF Stahl, verzinkt, transparent Cr(VI)-frei passiviert.
Weitere Werkstoffe auf Anfrage.

Artikelnummer #	DN size mm Zoll				Anschlussart		A mm	B mm	J mm	Max. WP MPa
	size mm	Zoll	Gewindegröße	Rohr AD mm						
1CAPC-6-04	6	-04	6,4	1/4	M12x1,5	6	48	20	17	31,5
1CAPC-8-04	6	-04	6,4	1/4	M14x1,5	8	51	23	17	42,5
1CAPC-10-04	6	-04	6,4	1/4	M16x1,5	10	50	22	19	40,0
1CAPC-10-05	8	-05	7,9	5/16	M16x1,5	10	50	22	19	40,0
1CAPC-12-05	8	-05	7,9	5/16	M18x1,5	12	50	22	22	35,0
1CAPC-10-06	10	-06	9,5	3/8	M16x1,5	10	51	22	22	40,0
1CAPC-12-06	10	-06	9,5	3/8	M18x1,5	12	52	23	22	35,0
1CAPC-15-08	12	-08	12,7	1/2	M22x1,5	15	59	28	27	31,5
1CAPC-18-10	16	-10	15,9	5/8	M26x1,5	18	56	25	32	31,5
1CAPC-22-12	20	-12	19,0	3/4	M30x2	22	62	27	36	28,0
1CAPC-28-16	25	-16	25,4	1	M36x2	28	64	29	41	21,0

1C9PC – 24° Dichtkegel mit Überwurfmutter und O-Ring

Schwere Reihe – Überwurfmutter metrisch – ISO 12151-2

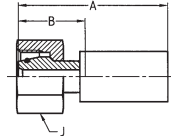

WERKSTOFF Stahl, verzinkt, transparent Cr(VI)-frei passiviert.
Weitere Werkstoffe auf Anfrage.

Artikelnummer #	DN				Anschlussart		Rohr AD mm	A mm	B mm	J mm	Max. WP MPa
	size	mm	Zoll	Gewindegröße	Gewindegröße						
1C9PC-10-04	6	-04	6,4	1/4	M18x1,5	10	55	27	22	63,0	
1C9PC-12-05	8	-05	7,9	5/16	M20x1,5	12	56	28	24	63,0	
1C9PC-12-06	10	-06	9,5	3/8	M20x1,5	12	54	25	24	63,0	
1C9PC-14-06	10	-06	9,5	3/8	M22x1,5	14	59	30	27	63,0	
1C9PC-16-08	12	-08	12,7	1/2	M24x1,5	16	65	34	30	42,0	
1C9PC-20-10	16	-10	15,9	5/8	M30x2	20	68	37	36	42,0	

1CEPC – 24° Dichtkegel mit Überwurfmutter und O-Ring

45° Bogen – Leichte Reihe – Überwurfmutter metrisch – ISO 12151-2

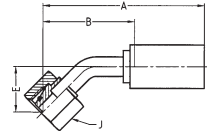

WERKSTOFF Stahl, verzinkt, transparent Cr(VI)-frei passiviert.
Weitere Werkstoffe auf Anfrage.



Artikelnummer #	DN				Anschlussart		Rohr AD mm	A mm	B mm	E mm	J mm	Max. WP MPa
	size	mm	Zoll	Gewindegröße	Gewindegröße							
1CEPC-6-04	6	-04	6,4	1/4	M12x1,5	6	72	43	23	17	31,5	
1CEPC-8-04	6	-04	6,4	1/4	M14x1,5	8	72	43	23	17	42,5	
1CEPC-10-05	8	-05	7,9	5/16	M16x1,5	10	72	43	20	19	40,0	
1CEPC-10-06	10	-06	9,5	3/8	M16x1,5	10	70	40	18	19	40,0	
1CEPC-12-06	10	-06	9,5	3/8	M18x1,5	12	70	40	18	22	35,0	
1CEPC-15-08	12	-08	12,7	1/2	M22x1,5	15	83	51	21	27	31,5	
1CEPC-18-10	16	-10	15,9	5/8	M26x1,5	18	96	65	27	32	31,5	
1CEPC-22-12	20	-12	19,0	3/4	M30x2	22	114	79	32	36	28,0	
1CEPC-28-16	25	-16	25,4	1	M36x2	28	112	77	35	41	21,0	

10CPC – 24° Dichtkegel mit Überwurfmutter und O-Ring

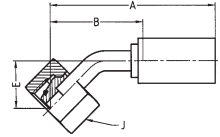
45° Bogen – Schwere Reihe – Überwurfmutter metrisch – ISO 12151-2



WERKSTOFF Stahl, verzinkt, transparent Cr(VI)-frei passiviert.
Weitere Werkstoffe auf Anfrage.

Artikelnummer #	DN	size	mm	Zoll	Anschlussart		A mm	B mm	E mm	J mm	Max. WP MPa
					Gewindegröße 	Rohr AD mm 					
10CPC-10-04	6	-04	6,4	1/4	M18x1,5	10	74	45	24	22	63,0
10CPC-12-05	8	-05	7,9	5/16	M20x1,5	12	71	42	20	24	63,0
10CPC-14-06	10	-06	9,5	3/8	M22x1,5	14	70	40	19	27	63,0
10CPC-16-08	12	-08	12,7	1/2	M24x1,5	16	85	53	23	30	42,0
10CPC-20-10	16	-10	15,9	5/8	M30x2	20	99	68	29	36	42,0



PTFE / FEP

1CFPC – 24° Dichtkegel mit Überwurfmutter und O-Ring

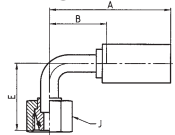
90° Bogen – Leichte Reihe – Überwurfmutter metrisch – ISO 12151-2



WERKSTOFF Stahl, verzinkt, transparent Cr(VI)-frei passiviert.
Weitere Werkstoffe auf Anfrage.

Artikelnummer #	DN	size	mm	Zoll	Anschlussart		A mm	B mm	E mm	J mm	Max. WP MPa
					Gewindegröße 	Rohr AD mm 					
1CFPC-6-04	6	-04	6,4	3/8	M12x1,5	6	59	30	33	17	31,5
1CFPC-8-04	6	-04	6,4	1/4	M14x1,5	8	59	30	33	17	42,5
1CFPC-10-05	8	-05	7,9	5/16	M16x1,5	10	59	30	33	19	40,0
1CFPC-10-06	10	-06	9,5	3/8	M16x1,5	10	60	30	35	19	40,0
1CFPC-12-06	10	-06	9,5	3/8	M18x1,5	12	60	30	35	22	35,0
1CFPC-15-08	12	-08	12,7	1/2	M22x1,5	15	74	42	42	27	31,5
1CFPC-18-10	16	-10	15,9	5/8	M26x1,5	18	84	53	52	32	31,5
1CFPC-22-12	20	-12	19,0	3/4	M30x2	22	100	65	62	36	28,0

11CPC – 24° Dichtkegel mit Überwurfmutter und O-Ring

90° Bogen – Schwere Reihe – Überwurfmutter metrisch – ISO 12151-2

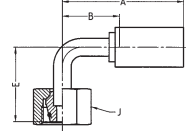

WERKSTOFF Stahl, verzinkt, transparent Cr(VI)-frei passiviert.
Weitere Werkstoffe auf Anfrage.

Artikelnummer #	DN				Anschlussart		Rohr AD mm	A mm	B mm	E mm	J mm	Max. WP MPa
	size	mm	Zoll	Gewindegröße	Gewindegröße							
11CPC-6-04	6	-04	6,4	1/4	M14x1,5	6	59	30	29	17	63,0	
11CPC-10-04	6	-04	6,4	1/4	M18x1,5	10	59	30	36	22	63,0	
11CPC-12-05	8	-05	7,9	5/16	M20x1,5	12	59	30	36	24	63,0	
11CPC-14-06	10	-06	9,5	3/8	M22x1,5	14	60	30	36	27	63,0	
11CPC-16-08	12	-08	12,7	1/2	M24x1,5	16	74	42	44	30	42,0	
11CPC-20-10	16	-10	15,9	5/8	M30x2	20	84	53	61	36	42,0	

1D0PC – 24° Gewindezapfen

Leichte Reihe – ISO 12151-2

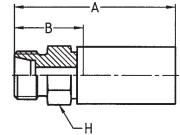

WERKSTOFF Stahl, verzinkt, transparent Cr(VI)-frei passiviert.
Weitere Werkstoffe auf Anfrage.

Artikelnummer #	DN				Anschlussart		Rohr AD mm	A mm	B mm	H mm	Max. WP MPa
	size	mm	Zoll	Gewindegröße	Gewindegröße						
1D0PC-6-04	6	-04	6,4	1/4	M12x1,5	6	51	23	14	25,0	
1D0PC-8-04	6	-04	6,4	1/4	M14x1,5	8	51	23	14	42,5	
1D0PC-10-05	8	-05	7,9	5/16	M16x1,5	10	54	26	17	40,0	
1D0PC-12-06	10	-06	9,5	3/8	M18x1,5	12	56	27	19	40,0	
1D0PC-15-06	10	-06	9,5	3/8	M22x1,5	15	57	28	22	31,0	
1D0PC-15-08	12	-08	12,7	1/2	M22x1,5	15	59	28	22	31,0	
1D0PC-18-10	16	-10	15,9	5/8	M26x1,5	18	59	28	27	28,0	
1D0PC-22-12	20	-12	19,0	3/4	M30x2	22	67	32	30	28,0	
1D0PC-28-16	25	-16	25,4	1	M36x2	28	67	32	36	21,0	

1D2PC – 24° Gewindezapfen

Schwere Reihe – ISO 12151-2

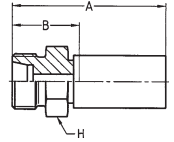

WERKSTOFF Stahl, verzinkt, transparent Cr(VI)-frei passiviert.
Weitere Werkstoffe auf Anfrage.

Artikelnummer #	DN size mm Zoll				Anschlussart		A mm	B mm	H mm	Max. WP MPa
	mm	Zoll	Gewindegröße	Rohr AD mm						
1D2PC-10-04	6	-04	6,4	1/4	M18x1,5	10	55	27	19	63,0
1D2PC-12-05	8	-05	7,9	5/16	M20x1,5	12	55	27	22	63,0
1D2PC-14-06	10	-06	9,5	3/8	M22x1,5	14	59	30	22	63,0
1D2PC-16-08	12	-08	12,7	1/2	M24x1,5	16	61	30	24	42,0
1D2PC-20-10	16	-10	15,9	5/8	M30x2	20	65	34	30	42,0
1D2PC-25-12	20	-12	19,0	3/4	M36x2	25	71	36	36	42,0
1D2PC-30-16	25	-16	25,4	1	M42x2	30	73	38	46	42,0

11DPC – Rohrstutzen metrisch

Leichte Reihe

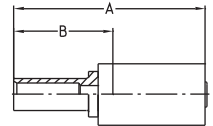

WERKSTOFF Stahl, verzinkt, transparent Cr(VI)-frei passiviert.
Weitere Werkstoffe auf Anfrage.



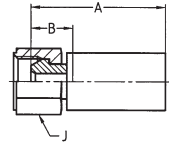

Artikelnummer #	DN size mm Zoll				Rohr AD mm	A mm	B mm	Max. WP MPa
	mm	Zoll	Rohr AD mm	Max. WP MPa				
11DPC-8-04	6	-04	6,4	1/4	8	58	30	25,0
11DPC-10-05	8	-05	7,9	5/16	10	59	31	25,0
11DPC-10-06	10	-06	9,5	3/8	10	79	32	25,0
11DPC-12-06	10	-06	9,5	3/8	12	79	32	25,0
11DPC-15-08	12	-08	12,7	1/2	15	65	34	25,0
11DPC-18-10	16	-10	15,9	5/8	18	66	35	16,0
11DPC-22-12	20	-12	19,0	3/4	22	72	37	16,0
11DPC-28-16	25	-16	25,4	1	28	74	39	10,0

HINWEIS: Nicht für Neuentwicklungen empfohlen. Bitte Endanschlüsse C3 oder CA verwenden.

192PC – 60° Dichtkegel mit BSP-Überwurfmutter





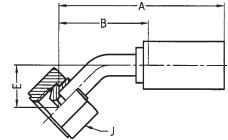

WERKSTOFF Stahl, verzinkt, transparent Cr(VI)-frei passiviert.
Weitere Werkstoffe auf Anfrage.

Artikelnummer #	DN size mm Zoll				Anschlussart Gewindegröße 	A mm	B mm	J mm 	Max. WP MPa 
									
192PC-4-04	6	-04	6,4	1/4	G 1/4	45	17	17	63,0
192PC-6-05	8	-05	7,9	5/16	G 3/8	45	17	19	55,0
192PC-6-06	10	-06	9,5	3/8	G 3/8	48	19	22	55,0
192PC-8-06	10	-06	9,5	3/8	G 1/2	48	19	27	43,0
192PC-8-08	12	-08	12,7	1/2	G 1/2	53	21	27	43,0
192PC-12-10	16	-10	15,9	5/8	G 3/4	50	19	32	35,0
192PC-12-12	20	-12	19,0	3/4	G 3/4	56	21	32	35,0
192PC-16-12	20	-12	19,0	3/4	G 1	56	22	41	28,0
192PC-16-16	25	-16	25,4	1	G 1	57	22	41	28,0
192PC-20-16	25	-16	25,4	1	G 1 1/4	58	24	50	21,0

1B1PC – 60° Dichtkegel mit BSP-Überwurfmutter 45° Bogen





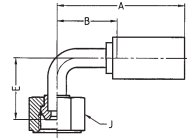

WERKSTOFF Stahl, verzinkt, transparent Cr(VI)-frei passiviert.
Weitere Werkstoffe auf Anfrage.

Artikelnummer #	DN size mm Zoll				Anschlussart Gewindegröße 	A mm	B mm	E mm	J mm 	Max. WP MPa 
										
1B1PC-4-04	6	-04	6,4	1/4	G 1/4	70	41	21	17	63,0
1B1PC-6-05	8	-05	7,9	5/16	G 3/8	68	39	17	22	55,0
1B1PC-6-06	10	-06	9,5	3/8	G 3/8	66	36	14	22	55,0
1B1PC-8-06	10	-06	9,5	3/8	G 1/2	67	37	15	27	43,0
1B1PC-8-08	12	-08	12,7	1/2	G 1/2	86	54	18	27	43,0
1B1PC-12-10	16	-10	15,9	5/8	G 3/4	99	68	26	32	35,0
1B1PC-12-12	20	-12	19,0	3/4	G 3/4	117	82	30	32	35,0
1B1PC-16-16	25	-16	25,4	1	G 1	120	85	43	41	28,0
1B1PC-20-16	25	-16	25,4	1	G 1 1/4	116	81	34	50	21,0



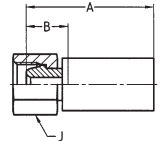

1B2PC – 60° Dichtkegel mit BSP-Überwurfmutter
90° Bogen

WERKSTOFF Stahl, verzinkt, transparent Cr(VI)-frei passiviert.
Weitere Werkstoffe auf Anfrage.

Artikelnummer #	DN size mm Zoll				Anschlussart Gewindegröße 	A mm	B mm	E mm	J mm 	Max. WP MPa 
										
1B2PC-4-04	6	-04	6,4	1/4	G 1/4	59	30	30	17	63,0
1B2PC-6-05	8	-05	7,9	5/16	G 3/8	59	30	28	22	55,0
1B2PC-6-06	10	-06	9,5	3/8	G 3/8	60	30	30	22	55,0
1B2PC-8-06	10	-06	9,5	3/8	G 1/2	60	30	31	27	43,0
1B2PC-8-08	12	-08	12,7	1/2	G 1/2	74	42	38	27	43,0
1B2PC-12-10	16	-10	15,9	5/8	G 3/4	84	53	50	32	35,0
1B2PC-12-12	20	-12	19,0	3/4	G 3/4	100	65	60	32	35,0
1B2PC-20-16	25	-16	25,4	1	G 1 1/4	100	65	70	50	21,0

1U0PC – Uni-Dichtkopf
BSP-Überwurfmutter

WERKSTOFF Stahl, verzinkt, transparent Cr(VI)-frei passiviert.
Weitere Werkstoffe auf Anfrage.



Artikelnummer #	DN size mm Zoll				Anschlussart Gewindegröße 	A mm	B mm	J mm 	Max. WP MPa 
									
1U0PC-4-04	6	-04	6,4	1/4	G 1/4	45	17	17	63,0
1U0PC-6-05	8	-05	7,9	5/16	G 3/8	45	17	19	55,0
1U0PC-6-06	10	-06	9,5	3/8	G 3/8	48	19	22	55,0
1U0PC-8-06	10	-06	9,5	3/8	G 1/2	48	19	27	43,0
1U0PC-8-08	12	-08	12,7	1/2	G 1/2	53	21	27	43,0
1U0PC-12-10	16	-10	15,9	5/8	G 3/4	50	19	32	35,0
1U0PC-12-12	20	-12	19,0	3/4	G 3/4	56	21	32	35,0
1U0PC-16-12	20	-12	19,0	3/4	G 1	56	22	41	25,0
1U0PC-16-16	25	-16	25,4	1	G 1	57	22	41	25,0
1U0PC-20-16	25	-16	25,4	1	G 1 1/4	58	24	50	21,0

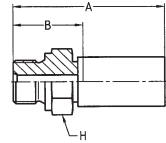

1D9PC – BSP-Einschraubzapfen zylindrisch DIN 3852 Form A





WERKSTOFF Stahl, verzinkt, transparent Cr(VI)-frei passiviert.
Weitere Werkstoffe auf Anfrage.

Artikelnummer #	DN size mm Zoll				Anschlussart Gewindegröße 	A mm	B mm	H mm 	Max. WP MPa 
	DN	size	mm	Zoll					
1D9PC-4-04	6	-04	6,4	1/4	G 1/4	57	29	19	63,0
1D9PC-6-05	8	-05	7,9	5/16	G 3/8	58	29	22	55,0
1D9PC-6-06	10	-06	9,5	3/8	G 3/8	60	30	22	55,0
1D9PC-8-06	10	-06	9,5	3/8	G 1/2	62	33	27	43,0
1D9PC-8-08	12	-08	12,7	1/2	G 1/2	64	33	27	43,0
1D9PC-12-10	16	-10	15,9	5/8	G 3/4	66	35	32	35,0
1D9PC-12-12	20	-12	19,0	3/4	G 3/4	72	37	32	35,0
1D9PC-16-12	20	-12	19,0	3/4	G 1	74	39	41	28,0
1D9PC-20-16	25	-16	25,4	1	G 1 1/4	76	41	50	21,0

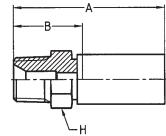
101PC – NPTF-Einschraubzapfen





WERKSTOFF Stahl, verzinkt, transparent Cr(VI)-frei passiviert.
Weitere Werkstoffe auf Anfrage.

Artikelnummer #	DN size mm Zoll				Anschlussart Gewindegröße 	A mm	B mm	H mm 	Max. WP MPa 
	DN	size	mm	Zoll					
101PC-4-04	6	-04	6,4	1/4	1/4 - 18NPTF	55	27	14	34,5
101PC-6-04	6	-04	6,4	1/4	3/8 - 18NPTF	57	29	19	27,5
101PC-6-05	8	-05	7,9	5/16	3/8 - 18NPTF	57	29	19	27,5
101PC-4-06	10	-06	9,5	3/8	1/4 - 18NPTF	57	28	14	34,5
101PC-6-06	10	-06	9,5	3/8	3/8 - 18NPTF	59	30	19	27,5
101PC-8-06	10	-06	9,5	3/8	1/2 - 14NPTF	64	35	22	24,0
101PC-6-08	12	-08	12,7	1/2	3/8 - 18NPTF	61	30	19	27,5
101PC-8-08	12	-08	12,7	1/2	1/2 - 14NPTF	66	35	22	24,0
101PC-12-10	16	-10	15,9	5/8	3/4 - 14NPTF	66	35	27	21,0
101PC-12-12	20	-12	19,0	3/4	3/4 - 14NPTF	70	35	27	21,0
101PC-16-16	25	-16	25,4	1	1 - 11 1/2NPTF	77	42	36	17,0

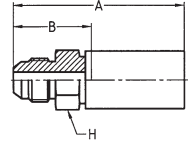
103PC – Einschraubzapfen SAE (JIC) 37°





WERKSTOFF Stahl, verzinkt, transparent Cr(VI)-frei passiviert.
Weitere Werkstoffe auf Anfrage.

Artikelnummer #	DN size mm Zoll				Anschlussart Gewindegröße 	A mm	B mm	H mm 	Max. WP MPa 
	DN	size	mm	Zoll					
103PC-5-04	6	-04	6,4	1/4	1/2 - 20UNF	57	29	14	41,0
103PC-6-04	6	-04	6,4	1/4	9/16 - 18UNF	57	29	17	34,5
103PC-6-05	8	-05	7,9	5/16	9/16 - 18UNF	57	29	17	34,5
103PC-8-06	10	-06	9,5	3/8	3/4 - 16UNF	62	33	22	34,5
103PC-10-08	12	-08	12,7	1/2	7/8 - 14UNF	70	38	24	34,5
103PC-12-10	16	-10	15,9	5/8	1 1/16 - 12UNF	71	40	30	34,5
103PC-16-12	20	-12	19,0	3/4	1 5/16 - 12UNF	76	41	36	27,5
103PC-20-16	25	-16	25,4	1	1 5/8 - 12UNF	78	43	46	20,0

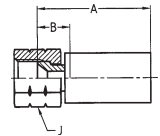
106PC – SAE (JIC) 37° Dichtkonus mit Überwurfmutter UNF-Überwurfmutter



WERKSTOFF Stahl, verzinkt, transparent Cr(VI)-frei passiviert.
Weitere Werkstoffe auf Anfrage.





Artikelnummer #	DN size mm Zoll				Anschlussart Gewindegröße 	A mm	B mm	J mm 	Max. WP MPa 
	DN	size	mm	Zoll					
106PC-4-04	6	-04	6,4	1/4	7/16 - 20UNF	43	15	17	41,0
106PC-5-04	6	-04	6,4	1/4	1/2 - 20UNF	43	15	19	41,0
106PC-6-05	8	-05	7,9	5/16	9/16 - 18UNF	45	17	19	34,5
106PC-6-06	10	-06	9,5	3/8	9/16 - 18UNF	47	18	19	34,5
106PC-8-06	10	-06	9,5	3/8	3/4 - 16UNF	48	19	24	34,5
106PC-10-08	12	-08	12,7	1/2	7/8 - 20UNF	49	18	27	34,5
106PC-12-10	16	-10	15,9	5/8	1 1/16 - 12UNF	50	19	32	34,5
106PC-16-12	20	-12	19,0	3/4	1 5/16 - 12UNF	56	22	41	27,5
106PC-20-16	25	-16	25,4	1	1 5/8 - 12UNF	56	22	50	20,0

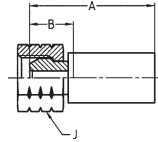

107PC – 60° Dichtkegel mit NPSM-Überwurfmutter





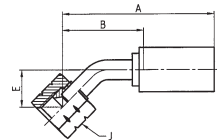

WERKSTOFF Stahl, verzinkt, transparent Cr(VI)-frei passiviert.
Für Armaturen wie oben, jedoch Nippel aus Edelstahl (AISI 303) bitte **C2W** an die Artikelnummer anfügen. Beispiel: 107PC-4-04 **C2W**.
Weitere Werkstoffe auf Anfrage.

Artikelnummer #	DN size mm Zoll				Anschlussart Gewindegröße 	A mm	B mm	J mm 	Max. WP MPa 
									
107PC-4-03	5	-03	4,8	3/16	1/4 - 18NPSM	44	19	17	34,5
107PC-2-03	5	-03	4,8	3/16	1/8 - 27NPSM	47	21	17	34,5
107PC-4-04	6	-04	6,4	1/4	1/4 - 18NPSM	47	19	19	34,5
107PC-6-05	8	-05	7,9	5/16	3/8 - 18NPSM	48	20	22	27,5
107PC-6-06	10	-06	9,5	3/8	3/8 - 18NPSM	50	21	22	27,5
107PC-8-08	12	-08	12,7	1/2	1/2 - 14NPSM	50	19	27	24,0
107PC-12-10	16	-10	15,9	5/8	3/4 - 14NPSM	53	22	32	21,0
107PC-12-12	20	-12	19,0	3/4	3/4 - 14NPSM	59	24	32	21,0

137PC – SAE (JIC) 37° Dichtkegel mit Überwurfmutter 45° Bogen – UNF-Überwurfmutter



WERKSTOFF Stahl, verzinkt, transparent Cr(VI)-frei passiviert.
Weitere Werkstoffe auf Anfrage.



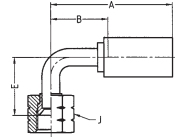

Artikelnummer #	DN size mm Zoll				Anschlussart Gewindegröße 	A mm	B mm	E mm	J mm 	Max. WP MPa 
										
137PC-5-04	6	-04	6,4	1/4	1/2 - 20UNF	70	41	21	19	41,0
137PC-6-05	8	-05	7,9	5/16	9/16 - 18UNF	67	38	16	19	34,5
137PC-10-08	12	-08	12,7	1/2	7/8 - 14UNF	81	49	19	27	34,5
137PC-12-10	16	-10	15,9	5/8	1 1/16 - 12UNF	96	65	27	32	34,5
137PC-16-12	20	-12	19,0	3/4	1 5/16 - 12UNF	114	79	32	41	27,5
137PC-20-16	25	-16	25,4	1	1 5/8 - 12UNF	113	78	36	50	20,0

139PC – SAE (JIC) 37° Dichtkonus mit Überwurfmutter

90° Bogen – UNF-Überwurfmutter



WERKSTOFF Stahl, verzinkt, transparent Cr(VI)-frei passiviert.
Weitere Werkstoffe auf Anfrage.

Artikelnummer #	DN size mm Zoll				Anschlussart Gewindegröße	A mm	B mm	E mm	J mm	Max. WP MPa
										
139PC-5-04	6	-04	6,4	1/4	1/2 - 20 UNF	59	30	31	19	41,0
139PC-6-05	8	-05	7,9	5/16	9/16 - 18 UNF	59	30	28	19	34,5
139PC-8-06	10	-06	9,5	3/8	3/4 - 16 UNF	60	30	31	24	34,5
139PC-10-08	12	-08	12,7	1/2	7/8 - 14 UNF	74	42	39	27	34,5
139PC-12-10	16	-10	15,9	5/8	1 1/16 - 12 UNF	84	53	52	32	34,5
139PC-16-12	20	-12	19,0	3/4	1 5/16 - 12 UNF	100	65	62	41	27,5
139PC-20-16	25	-16	25,4	1	1 5/8 - 12 UNF	100	65	73	50	20,0



1C3YX – Uni-Dichtkopf (24°/60°) mit Überwurfmutter

Leichte Reihe – Überwurfmutter metrisch

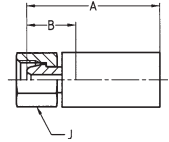





WERKSTOFF

Stahl, verzinkt, transparent Cr(VI)-frei passiviert.

Für Armaturen wie oben, jedoch Nippel aus Edelstahl (AISI 303)

bitte **C2W** an die Artikelnummer anfügen. Beispiel: 1C3YX-6-03 **C2W**.

Weitere Werkstoffe auf Anfrage.



Artikelnummer #	DN size mm Zoll				Anschlussart Gewindegröße 	A mm	B mm	J mm 	Max. WP MPa 
									
1C3YX-6-03	5	-03	4,8	3/16	M12x1,5	43	18	14	25,0
1C3YX-8-03	5	-03	4,8	3/16	M14x1,5	43	18	17	25,0
1C3YX-10-03	5	-03	4,8	3/16	M16x1,5	43	18	19	25,0
1C3YX-8-04	6	-04	6,4	1/4	M14x1,5	46	18	17	25,0
1C3YX-10-04	6	-04	6,4	1/4	M16x1,5	46	18	19	25,0
1C3YX-10-05	8	-05	7,9	5/16	M16x1,5	46	18	19	25,0
1C3YX-10-06	10	-06	9,5	3/8	M16x1,5	49	20	22	25,0
1C3YX-12-06	10	-06	9,5	3/8	M18x1,5	48	19	22	25,0
1C3YX-12-08	12	-08	12,7	1/2	M18x1,5	52	20	24	25,0
1C3YX-15-08	12	-08	12,7	1/2	M22x1,5	51	20	27	25,0
1C3YX-18-08	12	-08	12,7	1/2	M26x1,5	52	21	32	25,0
1C3YX-18-10	16	-10	15,9	5/8	M26x1,5	51	20	32	16,0
1C3YX-18-12	20	-12	19,0	3/4	M26x1,5	57	22	32	16,0
1C3YX-22-12	20	-12	19,0	3/4	M30x2	57	23	36	16,0
1C3YX-28-16	25	-16	25,4	1	M36x2	59	25	41	10,0

1CAYX – 24° Dichtkegel mit Überwurfmutter und O-Ring

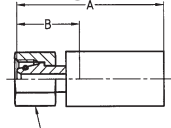
Leichte Reihe – Überwurfmutter metrisch – ISO 12151-2



WERKSTOFF Stahl, verzinkt, transparent Cr(VI)-frei passiviert.
Weitere Werkstoffe auf Anfrage.



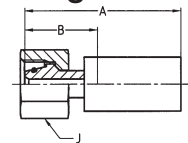

Artikelnummer #	DN size mm Zoll				Anschlussart Gewindegröße 	A mm	B mm	J mm 	Max. WP MPa 
	5	-03	4,8	3/16					
1CAYX-6-03	5	-03	4,8	3/16	M12x1,5	45	20	14	31,5
1CAYX-8-04	6	-04	6,4	1/4	M14x1,5	50	23	17	42,5
1CAYX-10-04	6	-04	6,4	1/4	M16x1,5	50	22	19	40,0
1CAYX-10-05	8	-05	7,9	5/16	M16x1,5	50	22	19	40,0
1CAYX-12-06	10	-06	9,5	3/8	M18x1,5	50	23	22	35,0
1CAYX-15-08	12	-08	12,7	1/2	M22x1,5	59	28	27	31,5
1CAYX-18-10	16	-10	15,9	5/8	M26x1,5	56	25	32	31,5
1CAYX-22-12	20	-12	19,0	3/4	M30x2	62	27	36	28,0
1CAYX-28-16	25	-16	25,4	1	M36x2	64	29	41	21,0

1C9YX – 24° Dichtkegel mit Überwurfmutter und O-Ring

Schwere Reihe – Überwurfmutter metrisch – ISO 12151-2



WERKSTOFF Stahl, verzinkt, transparent Cr(VI)-frei passiviert.
Weitere Werkstoffe auf Anfrage.

Artikelnummer #	DN size mm Zoll				Anschlussart		A mm	B mm	J mm 	Max. WP MPa 
	5	-03	4,8	3/16	Gewindegröße 	Rohr AD mm 				
1C9YX-8-03	5	-03	4,8	3/16	M16x1,5	8	47	22	19	63,0
1C9YX-8-04	6	-04	6,4	1/4	M16x1,5	8	51	24	19	63,0
1C9YX-10-04	6	-04	6,4	1/4	M18x1,5	10	54	27	22	63,0
1C9YX-12-05	8	-05	7,9	5/16	M20x1,5	12	56	28	24	63,0
1C9YX-14-06	10	-06	9,5	3/8	M22x1,5	14	57	30	27	63,0
1C9YX-16-08	12	-08	12,7	1/2	M24x1,5	16	65	34	30	42,0
1C9YX-20-10	16	-10	15,9	5/8	M30x2	20	68	37	36	42,0
1C9YX-25-12	20	-12	19,0	3/4	M36x2	25	77	42	46	42,0
1C9YX-30-16	25	-16	25,4	1	M42x2	30	79	45	50	42,0



1D0YX – 24° Gewindezapfen

Leichte Reihe – ISO 12151-2

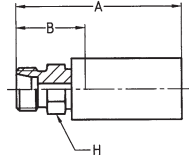

WERKSTOFF Stahl, verzinkt, transparent Cr(VI)-frei passiviert.
Weitere Werkstoffe auf Anfrage.

Artikelnummer #	DN size mm Zoll				Anschlussart Gewindegröße		A mm	B mm	H mm	Max. WP MPa
	DN	size	mm	Zoll	Gewindegröße	Rohr AD				
1D0YX-6-03	5	-03	4,8	3/16	M12x1,5	8	48	23	12	25,0
1D0YX-8-04	6	-04	6,4	1/4	M14x1,5	10	50	23	14	42,5
1D0YX-10-05	8	-05	7,9	5/16	M16x1,5	12	54	26	17	40,0
1D0YX-12-06	10	-06	9,5	3/8	M18x1,5	14	54	27	19	35,0
1D0YX-15-08	12	-08	12,7	1/2	M22x1,5	16	59	28	22	31,0
1D0YX-18-10	16	-10	15,9	5/8	M26x1,5	20	59	28	27	28,0
1D0YX-22-12	20	-12	19,0	3/4	M30x2	25	67	32	30	28,0
1D0YX-28-16	25	-16	25,4	1	M36x2	30	67	32	36	21,0

1D2YX – 24° Gewindezapfen

Schwere Reihe – ISO 12151-2

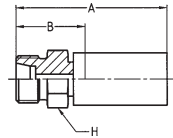

WERKSTOFF Stahl, verzinkt, transparent Cr(VI)-frei passiviert.
Weitere Werkstoffe auf Anfrage.

Artikelnummer #	DN size mm Zoll				Anschlussart Gewindegröße		A mm	B mm	H mm	Max. WP MPa
	DN	size	mm	Zoll	Gewindegröße	Rohr AD				
1D2YX-8-03	5	-03	4,8	3/16	M16x1,5	8	50	25	17	63,0
1D2YX-10-04	6	-04	6,4	1/4	M18x1,5	10	54	27	19	63,0
1D2YX-12-05	8	-05	7,9	5/16	M20x1,5	12	55	27	22	63,0
1D2YX-14-06	10	-06	9,5	3/8	M22x1,5	14	57	30	22	63,0
1D2YX-16-08	12	-08	12,7	1/2	M24x1,5	16	61	30	24	42,0
1D2YX-20-10	16	-10	15,9	5/8	M30x2	20	65	34	30	42,0
1D2YX-25-12	20	-12	19,0	3/4	M36x2	25	71	36	36	42,0
1D2YX-30-16	25	-16	25,4	1	M42x2	30	73	38	46	42,0



11DYX – Rohrstutzen metrisch

Leichte Reihe

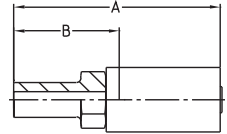

WERKSTOFF Stahl, verzinkt, transparent Cr(VI)-frei passiviert.
Weitere Werkstoffe auf Anfrage.

Artikelnummer #	DN	size	mm	Zoll	Rohr AD mm	A mm	B mm	Max. WP MPa
11DYX-6-03	5	-03	4,8	3/16	6	55	27	25,0
11DYX-6-04	6	-04	6,4	1/4	6	58	30	25,0
11DYX-8-04	6	-04	6,4	1/4	8	57	30	25,0
11DYX-10-05	8	-05	7,9	5/16	10	59	31	25,0
11DYX-10-06	10	-06	9,5	3/8	10	77	32	25,0
11DYX-12-06	10	-06	9,5	3/8	12	79	32	25,0
11DYX-15-08	12	-08	12,7	1/2	15	65	34	25,0
11DYX-18-10	16	-10	15,9	5/8	18	66	35	16,0
11DYX-22-12	20	-12	19,0	3/4	22	72	37	16,0
11DYX-28-16	25	-16	25,4	1	28	74	39	10,0

PTFE / FEP

192YX – 60° Dichtkegel mit BSP-Überwurfmutter

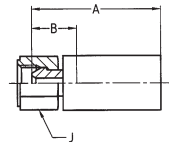

WERKSTOFF Stahl, verzinkt, transparent Cr(VI)-frei passiviert.
Weitere Werkstoffe auf Anfrage.

Artikelnummer #	DN	size	mm	Zoll	Anschlussart Gewindegröße	A mm	B mm	J mm	Max. WP MPa
192YX-4-03	5	-03	4,8	3/16	G 1/4	42	16	17	63,0
192YX-4-04	6	-04	6,3	1/4	G 1/4	44	17	17	63,0
192YX-6-05	8	-05	7,9	3/16	G 3/8	45	17	19	55,0
192YX-6-06	10	-06	9,5	3/8	G 3/8	46	19	22	55,0
192YX-8-06	10	-06	9,5	3/8	G 1/2	46	19	27	43,0
192YX-8-08	12	-08	12,7	1/2	G 1/2	52	21	27	43,0
192YX-12-10	16	-10	15,9	5/8	G 3/4	50	19	32	35,0
192YX-12-12	20	-12	19,0	3/4	G 3/4	56	21	32	35,0
192YX-16-12	20	-12	19,0	3/4	G 1	56	22	41	28,0
192YX-16-16	25	-16	25,4	1	G 1	57	22	41	28,0
192YX-20-16	25	-16	25,4	1	G 1 1/4	58	24	50	25,0



1B1YX – 60° Dichtkegel mit BSP-Überwurfmutter 45° Bogen

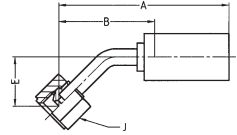

WERKSTOFF Stahl, verzinkt, transparent Cr(VI)-frei passiviert.
Weitere Werkstoffe auf Anfrage.

Artikelnummer #	DN	size	mm	Zoll	Anschlussart		A mm	B mm	E mm	J mm	Max. WP MPa
					Gewindegröße						
1B1YX-4-03	5	-03	4,8	3/16	G 1/4		58	32	17	17	63,0
1B1YX-4-04	6	-04	6,4	1/4	G 1/4		69	41	21	17	63,0
1B1YX-6-05	8	-05	7,9	5/16	G 3/8		68	39	17	22	55,0
1B1YX-6-06	10	-06	9,5	3/8	G 3/8		64	36	14	22	55,0
1B1YX-8-06	10	-06	9,5	3/8	G 1/2		65	37	15	27	43,0
1B1YX-8-08	12	-08	12,7	1/2	G 1/2		86	54	18	27	43,0
1B1YX-12-10	16	-10	15,9	5/8	G 3/4		99	68	26	32	35,0
1B1YX-12-12	20	-12	19,0	3/4	G 3/4		117	82	30	32	35,0
1B1YX-16-16	25	-16	25,4	1	G 1		120	85	43	41	28,0
1B1YX-20-16	25	-16	25,4	1	G 1 1/4		116	81	34	50	25,0

1B2YX – 60° Dichtkegel mit BSP-Überwurfmutter 90° Bogen

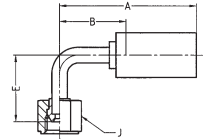



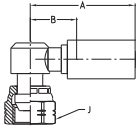

WERKSTOFF Stahl, verzinkt, transparent Cr(VI)-frei passiviert.
Weitere Werkstoffe auf Anfrage.

Artikelnummer #	DN	size	mm	Zoll	Anschlussart		A mm	B mm	E mm	J mm	Max. WP MPa
					Gewindegröße						
1B2YX-4-03	5	-03	4,8	3/16	G 1/4		48	22	24	17	63,0
1B2YX-4-04	6	-04	6,4	1/4	G 1/4		58	30	30	17	63,0
1B2YX-6-05	8	-05	7,9	5/16	G 3/8		59	30	28	22	55,0
1B2YX-6-06	10	-06	9,5	3/8	G 3/8		58	30	30	22	55,0
1B2YX-8-06	10	-06	9,5	3/8	G 1/2		58	30	31	27	43,0
1B2YX-8-08	12	-08	12,7	1/2	G 1/2		74	42	38	27	43,0
1B2YX-12-10	16	-10	15,9	5/8	G 3/4		84	53	50	32	35,0
1B2YX-12-12	20	-12	19,0	3/4	G 3/4		100	65	60	32	35,0
1B2YX-16-16	25	-16	25,4	1	G 1		100	65	69	41	28,0
1B2YX-20-16	25	-16	25,4	1	G 1 1/4		100	65	70	50	25,0

1B4YX – 60° Dichtkegel mit BSP-Überwurfmutter
90° Bogen – Kompakt





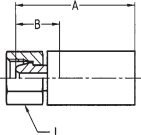

WERKSTOFF Stahl, verzinkt, transparent Cr(VI)-frei passiviert.
Weitere Werkstoffe auf Anfrage.

Artikelnummer #	DN size mm Zoll				Anschlussart Gewindegröße 	A mm	B mm	J mm 	Max. WP MPa 
									
1B4YX-4-04	6	-04	6,3	1/4	G 1/4	46	19	19	63,0
1B4YX-6-05	8	-05	7,9	3/16	G 3/8	51	23	22	55,0
1B4YX-6-06	10	-06	9,5	3/8	G 3/8	51	24	22	55,0
1B4YX-8-08	12	-08	12,7	1/2	G 1/2	57	26	27	43,0

1U0YX – Uni-Dichtkopf
BSP-Überwurfmutter



WERKSTOFF Stahl, verzinkt, transparent Cr(VI)-frei passiviert.
Für Armaturen wie oben, jedoch Nippel aus Edelstahl (AISI 303) bitte **C2W** an die Artikelnummer anfügen. Beispiel: 1U0YX-4-03 **C2W**.
Weitere Werkstoffe auf Anfrage.

Artikelnummer #	DN size mm Zoll				Anschlussart Gewindegröße 	A mm	B mm	J mm 	Max. WP MPa 
									
1U0YX-2-03	5	-03	4,8	3/16	G 1/8	43	18	17	41,0
1U0YX-4-03	5	-03	4,8	3/16	G 1/4	42	16	17	63,0
1U0YX-4-04	6	-04	6,4	1/4	G 1/4	45	17	17	63,0
1U0YX-6-03	5	-03	4,8	3/16	G 3/8	45	17	17	55,0
1U0YX-6-04	6	-04	6,4	1/4	G 3/8	45	17	17	55,0
1U0YX-6-05	8	-05	7,9	5/16	G 3/8	45	17	19	55,0
1U0YX-6-06	10	-06	9,5	3/8	G 3/8	48	19	22	55,0
1U0YX-8-06	10	-06	9,5	3/8	G 1/2	48	19	27	43,0
1U0YX-8-08	12	-08	12,7	1/2	G 1/2	53	21	27	43,0
1U0YX-10-08	12	-08	12,7	1/2	G 5/8	51	20	27	35,0
1U0YX-12-10	16	-10	15,9	5/8	G 3/4	50	19	32	35,0
1U0YX-12-12	20	-12	19,0	3/4	G 3/4	56	21	32	35,0
1U0YX-16-12	20	-12	19,0	3/4	G 1	56	22	41	28,0
1U0YX-16-16	25	-16	25,4	1	G 1	57	22	41	28,0
1U0YX-20-16	25	-16	25,4	1	G 1 1/4	58	24	50	21,0





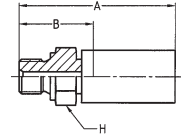

1D9YX – BSP-Einschraubzapfen zylindrisch

DIN 3852 Form A



WERKSTOFF Stahl, verzinkt, transparent Cr(VI)-frei passiviert.
Weitere Werkstoffe auf Anfrage.

Artikelnummer #	DN size mm Zoll				Anschlussart Gewindegröße	A mm	B mm	H mm	Max. WP MPa
									
1D9YX-2-03	5	-03	4,8	3/16	G 1/8	48	22	14	55,0
1D9YX-4-03	5	-03	4,8	3/16	G 1/4	54	29	19	63,0
1D9YX-4-04	6	-04	6,4	1/4	G 1/4	58	29	19	63,0
1D9YX-6-05	8	-05	7,9	5/16	G 3/8	58	29	22	55,0
1D9YX-4-06	10	-06	9,5	3/8	G 1/4	57	30	19	63,0
1D9YX-6-06	10	-06	9,5	3/8	G 3/8	58	30	22	55,0
1D9YX-8-06	10	-06	9,5	3/8	G 1/2	60	33	27	43,0
1D9YX-8-08	12	-08	12,7	1/2	G 1/2	64	33	27	43,0
1D9YX-12-10	16	-10	15,9	5/8	G 3/4	66	35	32	35,0
1D9YX-12-12	20	-12	19,0	3/4	G 3/4	72	37	32	35,0
1D9YX-16-12	20	-12	19,0	3/4	G 1	74	39	41	28,0
1D9YX-20-16	25	-16	25,4	1	G 1 1/4	76	41	50	21,0

101YX – NPTF-Einschraubzapfen

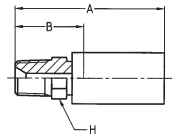

WERKSTOFF Stahl, verzinkt, transparent Cr(VI)-frei passiviert.
Weitere Werkstoffe auf Anfrage.

Artikelnummer #	DN size mm Zoll				Anschlussart Gewindegröße	A mm	B mm	H mm	Max. WP MPa
101YX-2-03	5	-03	4,8	3/16	1/8 - 27NPTF	48	23	12	34,5
101YX-4-03	5	-03	4,8	3/16	1/4 - 18NPTF	52	27	14	34,5
101YX-4-04	6	-04	6,4	1/4	1/4 - 18NPTF	54	27	14	34,5
101YX-6-04	6	-04	6,4	1/4	3/8 - 18NPTF	56	29	19	27,5
101YX-6-05	8	-05	7,9	5/16	3/8 - 18NPTF	57	29	19	27,5
101YX-4-06	10	-06	9,5	3/8	1/4 - 18NPTF	55	28	14	34,5
101YX-6-06	10	-06	9,5	3/8	3/8 - 18NPTF	57	30	19	27,5
101YX-6-08	12	-08	12,7	1/2	3/8 - 18NPTF	61	30	19	27,5
101YX-8-08	12	-08	12,7	1/2	1/2 - 14NPTF	66	35	22	24,0
101YX-12-10	16	-10	15,9	5/8	3/4 - 14NPTF	66	35	27	21,0
101YX-12-12	20	-12	19,0	3/4	3/4 - 14NPTF	70	35	27	21,0
101YX-16-16	25	-16	25,4	1	1 - 11 1/2NPTF	78	42	36	17,0

103YX – Einschraubzapfen SAE (JIC) 37°

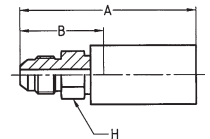

WERKSTOFF Stahl, verzinkt, transparent Cr(VI)-frei passiviert.
Weitere Werkstoffe auf Anfrage.

Artikelnummer #	DN size mm Zoll				Anschlussart Gewindegröße	A mm	B mm	H mm	Max. WP MPa
103YX-4-03	5	-03	4,8	3/16	7/16 - 20UNF	52	27	14	41 0
103YX-5-04	6	-04	6,4	1/4	1/2 - 20UNF	56	29	14	41 0
103YX-6-05	8	-05	7,9	5/16	9/16 - 18UNF	57	29	17	34 5
103YX-8-06	10	-06	9,5	3/8	3/4 - 16UNF	60	33	22	34 5
103YX-10-08	12	-08	12,7	1/2	7/8 - 14UNF	70	38	24	34 5
103YX-12-10	16	-10	15,9	5/8	1 1/16 - 12UNF	71	40	30	34 5
103YX-16-12	20	-12	19,0	3/4	1 5/16 - 12UNF	76	41	36	27 5
103YX-20-16	25	-16	25,4	1	1 5/8 - 12UNF	78	43	46	20 0



106YX – SAE (JIC) 37° Dichtkonus mit Überwurfmutter UNF-Überwurfmutter

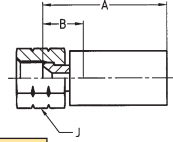

WERKSTOFF Stahl, verzinkt, transparent Cr(VI)-frei passiviert.
Weitere Werkstoffe auf Anfrage.

Artikelnummer #	DN size mm Zoll				Anschlussart Gewindegröße	A mm	B mm	J mm	Max. WP MPa
106YX-4-03	5	-03	4,8	3/16	7/16 - 20UNF	40	15	17	41,0
106YX-5-04	6	-04	6,4	1/4	1/2 - 20UNF	42	15	19	41,0
106YX-6-05	8	-05	7,9	5/16	9/16 - 18UNF	45	17	19	34,5
106YX-6-06	10	-06	9,5	3/8	9/16 - 18UNF	47	18	19	34,5
106YX-8-06	10	-06	9,5	3/8	3/4 - 16UNF	46	19	24	34,5
106YX-10-08	12	-08	12,7	1/2	7/8 - 14UNF	49	18	27	34,5
106YX-12-10	16	-10	15,9	5/8	1 1/16 - 12UNF	50	19	32	34,5
106YX-16-12	20	-12	19,0	3/4	1 5/16 - 12UNF	56	22	41	27,5
106YX-20-16	25	-16	25,4	1	1 5/8 - 12UNF	56	22	50	20,0

107YX – 60° Dichtkegel mit NPSM-Überwurfmutter

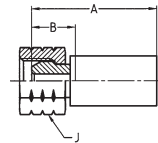

WERKSTOFF Stahl, verzinkt, transparent Cr(VI)-frei passiviert.
Für Armaturen wie oben, jedoch Nippel aus Edelstahl (AISI 303)
bitte **C2W** an die Artikelnummer anfügen. Beispiel: 107YX-4-04 **C2W**.
Weitere Werkstoffe auf Anfrage.

Artikelnummer #	DN size mm Zoll				Anschlussart Gewindegröße	A mm	B mm	J mm	Max. WP MPa
107YX-4-03	5	-03	4,8	3/16	1/4 - 18NPSM	44	19	17	34,5
107YX-2-03	5	-03	4,8	3/16	1/8 - 27NPSM	47	21	17	34,5
107YX-4-04	6	-04	6,4	1/4	1/4 - 18NPSM	47	19	19	34,5
107YX-6-05	8	-05	7,9	5/16	3/8 - 18NPSM	48	20	22	27,5
107YX-6-06	10	-06	9,5	3/8	3/8 - 18NPSM	50	21	22	27,5
107YX-8-08	12	-08	12,7	1/2	1/2 - 14NPSM	51	19	27	24,0
107YX-12-10	16	-10	15,9	5/8	3/4 - 14NPSM	53	22	32	21,0
107YX-12-12	20	-12	19,0	3/4	3/4 - 14NPSM	59	24	32	21,0

137YX – SAE (JIC) 37° Dichtkonus mit Überwurfmutter

45° Bogen – UNF-Überwurfmutter

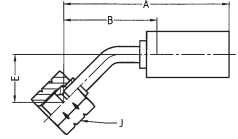

WERKSTOFF Stahl, verzinkt, transparent Cr(VI)-frei passiviert.
Weitere Werkstoffe auf Anfrage.

Artikelnummer #	DN size mm Zoll				Anschlussart Gewindegröße 	A mm	B mm	E mm	J mm	Max. WP MPa
	DN	size	mm	Zoll						
137YX-4-03	5	-03	4,8	3/16	7/16 - 20UNF	57	31	16	17	41,0
137YX-5-04	6	-04	6,4	1/4	1/2 - 20UNF	69	41	21	19	41,0
137YX-6-05	8	-05	7,9	5/16	9/16 - 18UNF	67	38	16	19	34,5
137YX-8-06	10	-06	9,5	3/8	3/4 - 16UNF	65	37	15	24	34,5
137YX-10-08	12	-08	12,7	1/2	7/8 - 14UNF	81	49	19	27	34,5
137YX-12-10	16	-10	15,9	5/8	1 1/16 - 12UNF	96	65	27	32	34,5
137YX-16-12	20	-12	19,0	3/4	1 5/16 - 12UNF	114	79	32	41	27,5
137YX-20-16	25	-16	25,4	1	1 5/8 - 12UNF	113	78	36	50	20,0

139YX – SAE (JIC) 37° Dichtkonus mit Überwurfmutter

90° Bogen – UNF-Überwurfmutter

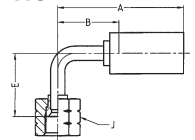

WERKSTOFF Stahl, verzinkt, transparent Cr(VI)-frei passiviert.
Weitere Werkstoffe auf Anfrage.

Artikelnummer #	DN size mm Zoll				Anschlussart Gewindegröße 	A mm	B mm	E mm	J mm	Max. WP MPa
	DN	size	mm	Zoll						
139YX-4-03	5	-03	4,8	3/16	7/16 - 20UNF	48	22	24	17	41,0
139YX-5-04	6	-04	6,4	1/4	1/2 - 20UNF	58	30	31	19	41,0
139YX-6-05	8	-05	7,9	5/16	9/16 - 18UNF	59	30	28	19	34,5
139YX-8-06	10	-06	9,5	3/8	3/4 - 16UNF	58	30	31	24	34,5
139YX-10-08	12	-08	12,7	1/2	7/8 - 14UNF	74	42	39	27	34,5
139YX-12-10	16	-10	15,9	5/8	1 1/16 - 12UNF	84	53	52	32	34,5
139YX-16-12	20	-12	19,0	3/4	1 5/16 - 12UNF	100	65	62	41	27,5
139YX-20-16	25	-16	25,4	1	1 5/8 - 12UNF	100	65	73	50	20,0

Kapitel D**Schläuche und Armaturen für alternative Kraftstoffe**

Einleitung	D-2
SCR-Schlauch		
SCR	– Parflex SCR-Schlauchleitungen	D-4
CNG-Schlauch		
5CNG	– 5CNG – Erdgasschlauch	D-5
LPG-Schlauch		
8LPG	– Schlauch für Erd- und Autogas	D-6
Armaturen		
Serie PX-LPG	D-7

Einleitung

Mit Thermoplastschlauch von Parker können strengere Emissionsnormen erfüllt werden. Als Beitrag zur Einhaltung künftiger Emissionswerte haben wir ein breites Spektrum an Schlauch für alternative Kraftstoffe entwickelt, wie z.B. Erdgas (CNG) oder Autogas (LPG).

Die für alternative Kraftstoffe geeigneten Schlauchtypen können im Fahrzeug als Kraftstoffzufuhrleitungen sowie als Betankungsschlauch an Tankanlagen verwendet werden.

SCR Katalysatoren verringern den Stickoxid-Ausstoß von Dieselmotoren. Parker hat hierfür eine Reihe von beheizten und unbeheizten SCR-Schlauchtypen für die Förderung von DEF/AdBlue® entwickelt.



Anwendungsbereiche



- Kraftstoffleitungen in LKWs, Land- und Baumaschinen, Bussen und PKWs
- Kraftstoffleitungen in stationären Anlagen wie Kompressoren oder Generatoren
- Betankungsschlauch für Tankanlagen in der Werkstatt oder an öffentlichen Tankstellen

Merkmale

- Betriebsdrücke von bis zu 34,5 MPa für CNG-Betankungsschlauch
- Leitfähige Schlauchmaterialien verfügbar
- Zugelassen gemäß ECE R67 & R110, CSA, AS/NZS 1869
- Flammbeständige Außenschicht; auch mit Abriebschutz und Wärmeschutzschild erhältlich
- Vorgeformter Schlauch auf Anfrage



Vorteile

- Hoher Design-Faktor (4:1)
- Umfassende Felderfahrung für alle Schläuche
- Umfangreiches Produktprogramm für den Einsatz als Betankungsschlauch und direkt im Fahrzeug
- Gesteigerte Produktivität und hohe Montagequalität mit vorgeformten Polyflex-Schlauchleitungen
- Hochleistungsmaterialien
- Längere Lebensdauer
- Weniger Leckagen



Parflex SCR-Schlauchleitungen

Elektrisch beheizt



HAUPTMERKMALE

- Hält Medium konsequent flüssig – zuverlässiger als mit Kühlmittel beheizte Leitungen.
- Viele verschiedene Optionen verfügbar – passend für jede Anwendung.
- Schützende Umspritzung
 - Zusätzlicher Schutz gegen Eindringen von Wasser und Beschädigung der elektrischen Komponenten
 - Unterstützt die Widerstandsfähigkeit der Armatur und die Schlagfestigkeit
- Das optionale Welschutzrohr sorgt für Abriebfestigkeit und wirkt als Hitzeschutz.

ANWENDUNGSBEREICHE

Zur Aufheizung und Förderung von AdBlue® (Flüssigkeit zur Abgasreinigung von Dieselmotoren) im kompletten SCR-System von Nutzfahrzeugen

AUFBAU

Innenschicht : Polyamid 4 und 6 mm / EPDM 4, 5,5 und 7,5mm
Druckträger : Synthefasergeflecht

Außenschicht : Thermoplast-Elastomer
Farbe : Schwarz

TEMPERATURBEREICH

Saug-/Rücklaufleitungen: -40° bis 70°C
 Druckleitungen: -40° bis 130°C

Konfigurator für SCR-Schlauchleitungen

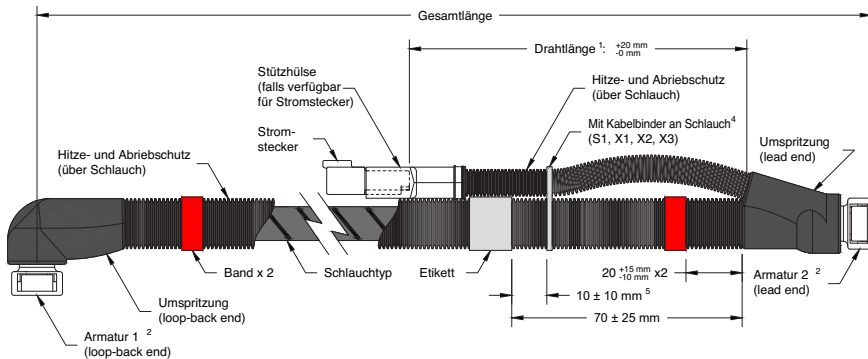

Schlauchfamilie	Schlauchtyp	Code für Gesamtlänge	Armatur 1 2	Armatur 2 2	Stromstecker	Spannung	Drahtlänge 1	Besondere Anforderungen
SCR	P2	100	B	A	FA	1	15	X1

HINWEISE

- Bitte kontaktieren Sie die PFDE zur Festlegung Ihrer kundenspezifischen Konstruktion und zur Erstellung Ihrer eigenen Artikelnummer
- Die verfügbaren Optionen finden Sie im SCR-Spezifikationsblatt.
- Weitere Informationen finden Sie unter www.scrhose.com

5CNG – Erdgasschlauch

Entspricht NFPA 52, AGA 1-93 und AGA/CGA,
ANSI-Normen 4.2/12.52,
verfügt über CSA- und ECE R110-Zulassung



HAUPTMERKMALE

- Hohe Flexibilität, kompakter Aufbau
- Widerstandsfähige Polyurethan-Außenschicht für hohe Verschleißfestigkeit
- Betriebsdruck 34,5 MPa
- Auch als Doppel- oder Mehrfachschlauch verfügbar
- Kundenspezifischer, vorgeformter Schlauch erhältlich (s. Bulletin 5200-Preformed)
- Elektrisch leitfähig

ANWENDUNGSBEREICHE

- Betankungsschlauch für Erdgas und andere Gase
- Stationäre Anwendungen wie Betankungsschlauch für Erdgastankstellen, Kompressoren, Chemiewerke oder Gasverarbeitungsanlagen
 - Mobile Anwendungen in Fahrzeugen

AUFBAU

- Innenschicht** : Elektrisch leitfähiges Polymer
Druckträger : Zwei oder mehr Geflechtlagen hochzugfester Synthefasern
Außenschicht : Polyurethan, geprickt
Farbe : Rot, weitere auf Anfrage

TEMPERATURBEREICH

-40°C bis +82°C

Artikelnummer #	DN size				mm	Max. Betriebsdruck		Min. Berstdruck		Min. Biegeradius	Gewicht	Arma- turen
	mm	Zoll	mm	MPa / psi		MPa / psi	mm	kg/m				
5CNG-3*	5	-03	4,8	3/16	10,9	34,5	5 000	138,0	20 000	38	0,07	55*
5CNG-4	6	-04	6,4	1/4	14,0	34,5	5 000	138,0	20 000	51	0,11	55*
5CNG-6	10	-06	9,9	3/8	16,3	34,5	5 000	138,0	20 000	76	0,13	55*
5CNG-8	12	-08	12,7	1/2	22,7	34,5	5 000	138,0	20 000	102	0,31	58*
5CNG-12	20	-12	19,3	3/4	29,2	34,5	5 000	138,0	20 000	191	0,36	58H*
5CNG-16	25	-16	26,0	1	40,4	34,5	5 000	138,0	20 000	254	0,53	58H*

*: Nur auf Anfrage erhältlich

• Einbaufähige Betankungsschlauchleitungen:

- 5CNG-4-3000, beidseitig JIC 7/16 x 20 UNF, Länge 3 m
- 5CNG-6-3000, beidseitig JIC 9/16 x 18 UNF, Länge 3 m
- 5CNG-8-3000, beidseitig JIC 7/8 x 14 UNF, Länge 3 m

HINWEISE

- Nicht für Farbspritzanwendungen geeignet
- Für Betankungssysteme sind Knickschutz und Warnhinweisschild mit zu bestellen
- Doppelkonstruktionen für Rücklaufleitungen erhältlich
- Die Schlauchleitungen mit CSA-Zulassung sind ab Werk oder von CSA-zertifizierten Parker-Partnern lieferbar

8LPG – Schlauch für Erd- und Autogas

Zertifiziert gemäß ECE R 67 Klasse 1,
ECE R110 und AS/NZS 1869



HAUPTMERKMALE

- Kompakte Konstruktion, hohe Flexibilität
- Betriebsdruck 3,0 MPa
- Hochbeständige Polymer-Innenschicht
- Widerstandsfähige, verschleißfeste Polymer-Außenschicht, witterungs-, UV- und ozonbeständig
- Kundenspezifischer, vorgeformter Schlauch erhältlich (s. Bulletin 5200-Preformed)

ANWENDUNGSBEREICHE

LPG- und CNG-Anlagen für PKWs, LKWs, Busse und Gabelstapler

AUFBAU

Innenschicht : Polyamid
Druckträger : Eine Geflechtslage hochzugfester Synthefasern

Außenschicht : Polyamid, geprickt; optional: zus. Oberdecke Typ -FR(*)
Farbe : schwarz, weitere Farben auf Anfrage

TEMPERATURBEREICH

-25°C bis +100 °C (kurzfristig +125°C)

Artikelnummer #	DN		size		mm	Max. Betriebsdruck MPa / psi		Min. Berstdruck MPa / psi		Min. Biegeradius mm	Gewicht kg/m	Fittings
	mm	Zoll	mm	Zoll		mm	MPa	psi	MPa			
8LPG-3	5	-03	4,8	3/16	8,0	3,0	435	15,0	2 175	50	0,033	PX-LPG
8LPG-4	6	-04	6,3	1/4	9,8	3,0	435	15,0	2 175	75	0,043	PX-LPG
8LPG-5	8	-05	7,9	5/16	12,2	3,0	435	15,0	2 175	90	0,067	PX-LPG
8LPG-6	10	-06	9,5	3/8	13,7	3,0	435	15,0	2 175	100	0,075	PX-LPG
8LPG-3-FR*	5	-03	4,8	3/16	9,5	3,0	435	15,0	2 175	50	0,058	PX-LPG
8LPG-4-FR*	6	-04	6,3	1/4	11,5	3,0	435	15,0	2 175	75	0,071	PX-LPG
8LPG-5-FR*	8	-05	7,9	5/16	13,8	3,0	435	15,0	2 175	90	0,085	PX-LPG
8LPG-6-FR*	10	-06	9,5	3/8	15,3	3,0	435	15,0	2 175	100	0,090	PX-LPG

*Verbesserter Schutz gegen mechanische und chemische Beanspruchung durch flammbeständige 2. Außenschicht

HINWEISE

- Die Schlauchleitungen werden gemäß den Anforderungen ECE R67 hergestellt und sind ab Werk oder von zertifizierten Parker-Partnern lieferbar.
- Die benötigte Ausrüstung inklusive Schlauchpresse für Klein- und Großmengenproduktion sowie Zertifizierung bitte bei der zuständigen Parker-Niederlassung anfragen

LPG-Armaturen gemäß ECE R67

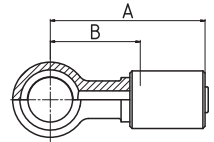
149PX – Ringanschluss metrisch
DIN 7642

WERKSTOFF Nippel: Stahl, verzinkt, transparent Cr(VI)-frei passiviert.
Hülse: Messing. Weitere Werkstoffe auf Anfrage.

Artikelnummer #	DN size mm Zoll				Anschlussart				Max. WP MPa
					Gewindegröße 	Rohr AD mm 	A mm	B mm	
149PX-10-03-LPG	5	-03	4,8	3/16	M10x1,5	10	35,0	20,7	3,0
149PX-10-04-LPG	6	-04	6,3	1/4	M10x1,5	10	35,0	20,7	3,0
149PX-12-04-LPG	6	-04	6,3	1/4	M12x1,5	10	36,5	21,7	3,0
149PX-10-05-LPG	8	-05	7,9	5/16	M10x1,5	10	41,0	22,3	3,0

Inklusive Hohlschraube metrisch M10x1 DIN 7643 mit 2 Dichtringen aus Kupfer
Schlüsselweite bei Hohlschraube: 14 mm

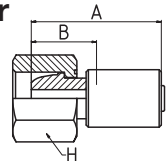
1C3PX – Uni-Dichtkopf (24°/60°) mit Überwurfmutter
Leichte Reihe – Überwurfmutter metrisch

WERKSTOFF Nippel: Stahl, verzinkt, transparent Cr(VI)-frei passiviert.
Hülse: Messing. Weitere Werkstoffe auf Anfrage.

Artikelnummer #	DN size mm Zoll				Anschlussart				Max. WP MPa	
					Gewindegröße 	Rohr AD mm 	A mm	B mm		H mm
1C3PX-6-03-LPG	5	-03	4,8	3/16	M12x1,5	8	30,3	15,5	17	3,0
1C3PX-8-03-LPG	5	-03	4,8	3/16	M14x1,5	8	30,0	15,0	17	3,0
1C3PX-8-04-LPG	6	-04	6,3	1/4	M14x1,5	8	30,0	15,0	17	3,0
1C3PX-8-05-LPG	8	-05	7,9	5/16	M14x1,5	8	35,4	16,7	17	3,0



1U0PX – Uni-Dichtkopf BSP-Überwurfmutter

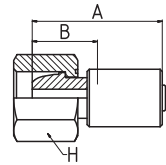

WERKSTOFF Nippel: Stahl, verzinkt, transparent Cr(VI)-frei passiviert.
Hülse: Messing. Weitere Werkstoffe auf Anfrage.

Artikelnummer #	DN size mm Zoll				Anschlussart		A mm	B mm	H mm	Max. WP MPa
	size	mm	Zoll	Gewindegröße	Rohr AD Zoll					
1U0PX-4-03-LPG	5	-03	4,8	3/16	G1/4	1/4	30,0	15,0	17	3,0
1U0PX-4-04-LPG	6	-04	6,3	1/4	G1/4	1/4	30,0	15,0	17	3,0
1U0PX-4-05-LPG	8	-05	7,9	5/16	G1/4	1/4	35,4	16,7	17	3,0

17APX – LPG-Dichtkopf 30° mit Überwurfschraube

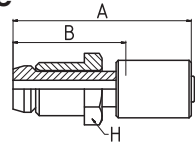

WERKSTOFF Nippel: Stahl, verzinkt, transparent Cr(VI)-frei passiviert.
Hülse: Messing. Weitere Werkstoffe auf Anfrage.

Artikelnummer #	DN size mm Zoll				Anschlussart		A mm	B mm	H mm	Max. WP MPa
	size	mm	Zoll	Gewindegröße	Rohr AD mm/Zoll					
17APX-6-03-LPG	5	-03	4,8	3/16	M10x1	8	42,3	28	17	3,0
17APX-8-04-LPG	6	-04	6,3	1/4	M12x1	8	45,3	31	17	3,0
17APX-4-03S-LPG	5	-03	4,8	3/16	7/16-20 UNF	1/4"	42,3	28	17	3,0
17APX-8-04S-LPG	6	-04	6,3	1/4	7/16-20 UNF	1/4"	45,3	31	17	3,0

108PX – SAE (JIC) 45° Dichtkonus mit Überwurfschraube UNF-Überwurfmutter

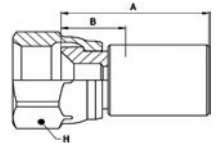

WERKSTOFF Nippel: Stahl, verzinkt, transparent Cr(VI)-frei passiviert.
Hülse: Messing. Weitere Werkstoffe auf Anfrage.

Artikelnummer #	DN size mm Zoll	Anschlussart		A mm	B mm	H mm	Max. WP MPa
		Gewindegröße	Gewindegröße				
108PX-8-06-LPG	10 -06 9,5 3/8			33,6	14,6	22	3,0

129PX – Dichtkonus mit Innengewinde

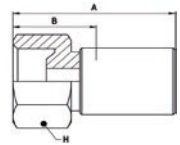

WERKSTOFF Nippel: Stahl, verzinkt, transparent Cr(VI)-frei passiviert.
Hülse: Messing. Weitere Werkstoffe auf Anfrage.

Artikelnummer #	DN size mm Zoll	Anschlussart		A mm	B mm	H mm	Max. WP MPa
		Gewindegröße	Gewindegröße				
129PX-8-06-LPG	10 -06 9,5 3/8			39,0	20,0	22	3,0



128PX – SAE (JIC) 45° Dichtkonus mit Überwurfschraube UNF-Überwurfmutter

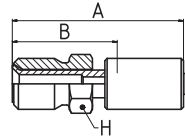

WERKSTOFF Nippel: Stahl, verzinkt, transparent Cr(VI)-frei passiviert.
Hülse: Messing. Weitere Werkstoffe auf Anfrage.

Artikelnummer #	DN size mm Zoll				Anschlussart			A mm	B mm	H mm	Max. WP MPa
	Gewindegröße	Rohr AD Zoll	Gewindegröße		Rohr AD Zoll	A mm	B mm				
128PX-4-03-LPG	5	-03	4,8	3/16	7/16-20 UNF	1/4	37	23	14	3,0	

11DPX – Rohrstützen metrisch Leichte Reihe

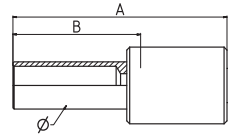

WERKSTOFF Nippel: Stahl, verzinkt, transparent Cr(VI)-frei passiviert.
Hülse: Messing. Weitere Werkstoffe auf Anfrage.

Artikelnummer #	DN size mm Zoll				Anschlussart			A mm	B mm	Ø mm	Max. WP MPa
	Gewindegröße	Rohr AD mm	Gewindegröße		Rohr AD mm	A mm	B mm				
11DPX-8-04-LPG	6	-04	6,3	1/4	–	8	36,3	22	8	3,0	

Inklusive Überwurfmutter G1/4" und Schneidring aus Messing

1PHPX – LPG-Steckanschluss

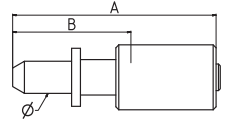

WERKSTOFF Nippel: Stahl, verzinkt, transparent Cr(VI)-frei passiviert.
Hülse: Messing. Weitere Werkstoffe auf Anfrage.

Artikelnummer #	DN size mm Zoll				Anschlussart						
	Gewindegröße	Rohr AD mm	A mm	B mm	Ø mm	Max. WP MPa					
1PHPX-5,5-03S-LPG	5	-03	4,8	3/16	-	5,5	34,5	21	5,5	3,0	

Weitere Armaturen auf Anfrage

Kapitel E**Schläuche und Armaturen für Hydraulik
und industrielle Anwendungen**

Einleitung	E-2
Teil 1 – Minimes- /Minihydraulik-Schläuche	E-4
Teil 2 – Mitteldruck-Schläuche	E-7
Teil 3 – Hochdruck-Schläuche.....	E-16
Teil 4 – Farbspritz-Schläuche	E-27
Teil 5 – Gas-Schläuche.....	E-33
Teil 6 – Armaturen.....	E-43

Einleitung

Das Parker-Thermoplast-Schlauchprogramm für Hydraulik- und Industrieanwendungen bietet genau die richtigen Lösungen für die Anforderungen der jeweiligen Industrie.

Es werden hochentwickelte Materialien und Fertigungstechniken eingesetzt, um die anspruchsvollen Anforderungen des Markts wie z.B. geringes Gewicht und langfristige Beständigkeit des Schlauchs gegen aggressive Chemikalien und Umwelteinflüsse zu erfüllen. Das Schlauchprogramm umfasst Mini-Hydraulik-Schlauchtypen ab einem Innendurchmesser von 2 mm und ebenso für Betriebsdrücke von bis zu 63 MPa geeignete Hochdruckschläuche.

Außerdem bietet Parker nicht nur Schlauch sondern auch kundenspezifische Lösungen wie Mehrfachschlauch, vorgeformten Schlauch und Schlauchbündel.

Für Betriebsdrücke ab 70 MPa geeigneten Schlauch finden Sie im Katalog „Thermoplast-Schläuche für die Höchstdrucktechnik“.



Anwendungsbereiche



- Industrieanlagen wie z.B.
 - Werkzeugmaschinen
 - Windturbinen
 - Metallwerke
- Transportwesen
- Mobile, geländegängige Maschinen wie z.B.
 - Baumaschinen
 - Förderzeuge
 - Landmaschinen
- Farbspritzanlagen
- Gasförderung und -Transport

Merkmale

- Extrem geringes Gewicht
- Beständigkeit gegen aggressive Medien
- Mini-Hydraulikschlauch ab 2 mm Innendurchmesser
- Betriebsdrücke bis zu 63 MPa
- Sehr gute Beständigkeit gegen aggressive Umwelteinflüsse wie UV-Strahlung, Ozon, Meerwasser
- Hervorragende Flexibilität
- Elektrisch nichtleitende Versionen
- Temperaturbereich von -57 °C bis $+120\text{ °C}$
- Kleiner Außendurchmesser
- Kleiner Biegeradius



Vorteile

- Reduziertes / optimiertes Gewicht
- Sichere und langlebige Schlauchinstallationen
- Schnelle und einfache Montage
- Optimierte Gesamtkonstruktion der Maschine mit geringerem Platzbedarf in kompakten Anlagen
- Kosten- und Gewichtseinsparungen insgesamt
- Hervorragende Abriebfestigkeit und chemische Beständigkeit



Teil 1 – Minimess-/Minihydraulik-Schläuche

2010H – Minimess-Schlauch/Minihydraulik-Schlauch bis 21 MPa.....E-5

2020N – Minimess-Schlauch/Minihydraulik-Schlauch bis 63 MPa.....E-6

2010H – Minimesch-Schlauch / Minihydraulik-Schlauch



HAUPTMERKMALE

- Kleine Abmessungen
- Kleine Biegeradien

ANWENDUNGSBEREICHE

- Mitteldruckanwendungen bei denen **sehr kleine Schlauchaußendurchmesser** erforderlich sind
- Vielseitig verwendbar in allen Bereichen der Minihydraulik und Gasanwendungen
- **Schmiersysteme**
- **Messtechnik / Diagnosesystem**

AUFBAU

- Innenschicht** : Polyester-Elastomer
Druckträger : Eine Geflechtsschicht hochzugfester Synthefasern
- Außenschicht** : Polyurethan, geprickt
Farbe : schwarz

TEMPERATURBEREICH

-40°C bis +100°C für Hydraulikflüssigkeiten auf Mineralöl- oder synthetischer Basis.

Artikelnummer	DN	size	mm	Zoll	mm	Max. Betriebsdruck MPa / psi	Min. Berstdruck MPa / psi	Min. Biegeradius mm	Gewicht kg/m	Armaturen
#										
2010H-025V00	4	-025	4	5/32	8,3	21,0 / 3 045	84,0 / 12 180	35	0,052	EX

HINWEISE -

2020N – Minimesch-Schlauch / Minihydraulik-Schlauch (Hochdruck)



HAUPTMERKMALE

- Kleine Abmessungen
- Kleine Biegeradien
- Betriebsdruck bis 63 MPa

ANWENDUNGSBEREICHE

- Hochdruckanwendungen, bei denen **sehr kleine Schlauchaußendurchmesser** erforderlich sind
- Vielseitig verwendbar in allen Bereichen der Minihydraulik und Gasanwendungen
- Messtechnik/Diagnosesystem

AUFBAU

- Innenschicht** : Polyamid
Druckträger : Eine Geflechtslage hochzugfester Synthefasern
- Außenschicht** : Polyamid, geprickt
Farbe : schwarz

TEMPERATURBEREICH

-40°C bis +100°C für Hydraulikflüssigkeiten auf Mineralöl- oder synthetischer Basis.

Artikelnummer #	DN size				mm	Max. Betriebsdruck		Min. Berstdruck		Min. Biegeradius	Gewicht	Arma-turen
	mm	Zoll	mm	mm		MPa / psi	MPa / psi	mm	kg/m			
2020N-012V30	2	-012	2	5/64	4,9	50,0	7 250	200,0	29 000	20	0,016	EX
2020N-016V30	2.5	-016	2,5	3/32	5,9	40,0	5 800	160,0	23 200	20	0,016	EX
2020N-02V30	3	-02	2,9	1/8	6,0	40,0	5 800	160,0	23 200	30	0,023	EX
2020N-025V30	4	-025	4	5/32	8,1	44,0	6 380	176,0	25 520	40	0,042	EX
2020N-012V50	2	-012	2	5/64	4,9	63,0	9 135	200,0	29 000	20	0,016	EX

HINWEISE

- V50: Design-Faktor reduziert für Diagnoseanwendungen.
- 2020N-02V30 und 2020N-025V30 mit DNV-Zulassung für hydraulische Systeme.

Teil 2 – Mitteldruck-Schläuche

515H	– Kompakter Vorsteuer-Schlauch	E-8
550H	– Standard-Hydraulik-Schlauch.....	E-9
540N	– Mitteldruck-Schlauch für aggressive Medien	E-10
560	– Mitteldruck-Schlauch mit Stahldrahteinlage.....	E-11
510A	– Kältemittel-Schlauch.....	E-12
518C	– Mitteldruck-Schlauch, elektrisch nichtleitend.....	E-13
53DM	– Niedertemperatur-Schlauch – konstanter Betriebsdruck .	E-14
55LT	– Niedertemperatur-Schlauch.....	E-15

515H – Kompakter Vorsteuer-Schlauch

Druckwerte über SAE 100 R3



HAUPTMERKMALE

- **Sehr kleine Biegeradien**
- Sehr gute Abriebsfestigkeit
- Kompakt und **mit sehr kleinem Außendurchmesser**
- Betriebsdruck bis 15 MPa

ANWENDUNGSBEREICHE

- Mitteldruckanwendungen mit Hydraulikflüssigkeiten auf Mineralöl-, synthetischer und Wasserbasis.
- Forderung nach Schlauch mit **sehr kleinem Außendurchmesser**
- **Vorsteuerleitungen** in hydraulischen Systemen

AUFBAU

- Innenschicht** : Polyester-Elastomer
Druckträger : Eine Geflechtslage hochzugfester Synthefasern
- Außenschicht** : Polyurethan, geprickt
Farbe : schwarz

TEMPERATURBEREICH

-40°C bis +100°C für Hydraulikflüssigkeiten auf Mineralölbasis, max. 57°C für synthetische und wasserbasierte Hydraulikflüssigkeiten.

Artikelnummer #	DN size mm Zoll				mm	Max. Betriebsdruck MPa / psi		Min. Berstdruck MPa / psi		Min. Biegeradius mm	Gewicht kg/m	Arma- turen
	5	6	8	10		15,0	2 175	60,0	8 700			
515H-3	5	-03	4,8	3/16	8,3	15,0	2 175	60,0	8 700	19	0,04	54
515H-4	6	-04	6,3	1/4	10,3	14,0	2 000	56,0	8 000	38	0,07	54
515H-5	8	-05	7,9	5/16	12,2	12,0	1 750	48,0	7 000	43	0,08	54
515H-6	10	-06	9,5	3/8	14,0	10,0	1 500	40,0	6 000	51	0,09	54

HINWEISE

-

550H – Standard-Hydraulik-Schlauch

Druckwerte über SAE 100 R7 / ISO 3949 Typ R7 /
DIN EN 855 Typ R7



HAUPTMERKMALE

- Sehr hohe Abriebsfestigkeit
- Kleiner Biegeradius
- Geringes Gewicht
- Hohe Flexibilität

ANWENDUNGSBEREICHE

Mitteldruckanwendungen für die allgemeine Industrie- und Mobilhydraulik wie z.B.

- Bau- und Landmaschinen
- Materialfördersysteme/Hubgeräte
- Werkzeugmaschinen

AUFBAU

Innenschicht : Polyester-Elastomer
Druckträger : Eine Geflechtsschicht hochzugfester Synthefasern

Außenschicht : Polyurethan, geprickt
Farbe : schwarz

TEMPERATURBEREICH

-40°C bis +100°C für Hydraulikflüssigkeiten auf Mineralölbasis, max. 57°C für synthetische und wasserbasierte Hydraulikflüssigkeiten.

Artikelnummer #	DN size				mm	Max. Betriebsdruck MPa / psi		Min. Berstdruck MPa / psi		Min. Biegeradius mm	Gewicht kg/m	Arma- turen
	mm	Zoll	mm	mm		MPa	psi	MPa	psi			
550H-3	5	-03	4,8	3/16	10,7	22,5	3 250	90,0	13 000	19	0,08	56
550H-4	6	-04	6,3	1/4	12,6	21,0	3 000	83,0	12 000	32	0,10	56
550H-5	8	-05	7,9	5/16	14,3	17,5	2 500	69,0	10 000	44	0,13	56
550H-6	10	-06	9,5	3/8	16,3	15,5	2 250	62,0	9 000	51	0,14	56
550H-8	12	-08	12,7	1/2	20,3	14,0	2 000	56,0	8 000	76	0,21	56
550H-10	16	-10	15,9	5/8	24,5	10,0	1 500	40,0	6 000	102	0,30	56
550H-12	20	-12	19,1	3/4	27,4	8,5	1 250	34,5	5 000	127	0,31	56
550H-16	25	-16	25,4	1	33,3	7,0	1 000	27,5	4 000	203	0,40	56

HINWEISE

Auch als Doppel- oder Mehrfachschlauch erhältlich, siehe Seite XVI.

540N – Mitteldruck-Schlauch

Druckwerte über SAE 100 R7 /
ISO 3949 Typ R7 / DIN EN 855 Typ R7



HAUPTMERKMALE

- Sehr hohe Abriebsfestigkeit
- Kleiner Biegeradius
- Geringes Gewicht
- **Hervorragende chemische Beständigkeit durch Polyamid-Innenschicht**

ANWENDUNGSBEREICHE

Mitteldruckanwendungen für die allgemeine Industrie- und Mobilhydraulik, insbesondere bei Hydraulikflüssigkeiten/Medien mit erhöhten Anforderungen bezüglich chemischer Beständigkeit.

AUFBAU

- Innenschicht** : Polyamid
Druckträger : Eine Geflechtslage hochzugfester Synthefasern
- Außenschicht** : Polyurethan, geprickt
Farbe : schwarz

TEMPERATURBEREICH

-40°C bis +100°C

Artikelnummer #	DN size mm Zoll				mm	Max. Betriebsdruck MPa / psi		Min. Berstdruck MPa / psi		Min. Biegeradius mm	Gewicht kg/m	Arma- turen
	mm	mm	mm	Zoll		MPa	psi	MPa	psi			
540N-2	3	-02	3,2	1/8	8,4	21,0	3 000	83,0	12 000	13	0,05	57
540N-3	5	-03	4,8	3/16	10,7	21,0	3 000	83,0	12 000	19	0,08	56
540N-4	6	-04	6,3	1/4	12,6	19,0	2 750	76,0	11 000	38	0,10	56
540N-5	8	-05	7,9	5/16	14,6	17,5	2 500	69,0	10 000	44	0,12	56
540N-6	10	-06	9,5	3/8	16,4	15,5	2 250	62,0	9 000	51	0,14	56
540N-8	12	-08	12,7	1/2	20,1	14,0	2 000	56,0	8 000	76	0,21	56
540N-12	20	-12	19,1	3/4	26,5	8,5	1 250	34,5	5 000	152	0,25	56

HINWEISE

Auch als Doppel- oder Mehrfachschlauch erhältlich, siehe Seite XVI.

560 – Mitteldruck-Schlauch

Druckwerte über SAE 100 R1 /
DIN EN 853-1SN



HAUPTMERKMALE

- Sehr hohe Abriebsfestigkeit
- Kleiner Biegeradius
- **Druckträger aus Stahldraht**

ANWENDUNGSBEREICHE Mitteldruckanwendungen für die allgemeine Industrie- und Mobilhydraulik

AUFBAU

- Innenschicht** : Polyester-Elastomer
Druckträger : Eine Geflechtstage Stahldraht hoher Zugfestigkeit
- Außenschicht** : Polyurethan
Farbe : schwarz

TEMPERATURBEREICH

-40°C bis +121°C für Hydraulikflüssigkeiten auf Mineralölbasis, max. 57°C für synthetische und wasserbasierte Hydraulikflüssigkeiten.

Artikelnummer #	DN size				mm	Max. Betriebsdruck		Min. Berstdruck		Min. Biegeradius	Gewicht	Arma-turen
	mm	Zoll	mm	MPa / psi		MPa / psi	mm	kg/m				
560-3	5	-03	4,8	3/16	10,7	24,0	3 500	96,0	14 000	19	0,11	56
560-4	6	-04	6,3	1/4	13,0	22,5	3 250	90,0	13 000	44	0,15	56
560-5	8	-05	7,9	5/16	14,4	21,0	3 000	83,0	12 000	50	0,19	55
560-6	10	-06	9,5	3/8	16,3	19,0	2 750	76,0	11 000	57	0,22	56
560-8	12	-08	12,7	1/2	20,1	17,5	2 500	62,0	9 000	83	0,30	55
560-10	16	-10	15,9	5/8	23,4	14,0	2 000	56,0	8 000	151	0,46	56
560-12	20	-12	19,1	3/4	28,4	12,0	1 750	48,0	7 000	178	0,60	58

HINWEISE

Auch als Doppel- oder Mehrfachschlauch erhältlich, siehe Seite XVI.

510A – Kältemittel-Schlauch

Druckwerte über SAE 100 R7 /
 ISO 3949 Typ R7 / DIN EN 855 Typ R7



HAUPTMERKMALE

- Geeignet für zahlreiche gängige Kältemittel
- Hohe Abriebfestigkeit
- Kleine Biegeradien
- Geringes Gewicht

ANWENDUNGSBEREICH

Einsatz in der Kältemitteltechnik mit Medien wie z.B. Freon®/R12/R22/R134A.
 Schlauch für weitere Kältemittel auf Anfrage.

AUFBAU

Innenschicht : Polyamid-Copolymer
Druckträger : Zwei Geflechtsschichten hochzugfester Synthefasern

Außenschicht : Polyurethan, geprickt
Farbe : schwarz

TEMPERATURBEREICH

-40°C bis +100°C

Artikelnummer #	DN size				mm	Max. Betriebsdruck		Min. Berstdruck		Min. Biegeradius	Gewicht	Arma-turen
	mm	Zoll	mm	MPa / psi		MPa / psi	mm	kg/m				
510A-3	5	-03	4,8	3/16	10,7	21,0	3 000	83,0	12 000	51	0,07	56
510A-4	6	-04	6,3	1/4	11,7	19,0	2 750	76,0	11 000	64	0,08	56
510A-6	10	-06	9,5	3/8	16,0	15,5	2 250	62,0	9 000	102	0,12	56
510A-8	12	-08	12,7	1/2	20,3	14,0	2 000	56,0	8 000	140	0,19	56

HINWEISE

- Auf Anfrage auch Schraubarmaturen erhältlich.
- Freon® ist ein eingetragenes Warenzeichen der E. I. DuPont de Nemours Co. Inc.

518C – Mitteldruck-Schlauch

elektrisch nichtleitend –

Druckwerte über SAE 100 R7 / ISO 3949 Typ R7 /

DIN EN 855 Typ R7



HAUPTMERKMALE

- Elektrisch nichtleitend
- Sehr hohe Abriebsfestigkeit
- Kleiner Biegeradius
- Geringes Gewicht

ANWENDUNGSBEREICHE

Mitteldruckanwendungen für die allgemeine Industrie- und Mobilhydraulik wenn **elektrisch nichtleitende** Leitungen gefordert sind, z.B.:

- bei Arbeitsbühnen für Reparaturen von Hochspannungsleitungen
- Aluminium-Schmelzöfen

AUFBAU

Innenschicht : Polyester-Elastomer, außer -02: Polyamid
Druckträger : Eine Geflechtsslage hochzugfester Synthefasern

Außenschicht : Polyurethan
Farbe : orange

TEMPERATURBEREICH

-40°C bis +100°C für Hydraulikflüssigkeiten auf Mineralölbasis, max. 57°C für synthetische und wasserbasierte Hydraulikflüssigkeiten.

Artikelnummer #	DN size mm Zoll				mm	Max. Betriebsdruck MPa / psi		Min. Berstdruck MPa / psi		Min. Biegeradius mm	Gewicht kg/m	Arma- turen
	mm	mm	mm	mm		MPa	psi	MPa	psi			
518C-2	3	-02	3,2	1/8	8,4	17,5	2 500	69,0	10 000	13	0,05	56
518C-3	5	-03	4,8	3/16	10,7	22,5	3 250	90,0	13 000	19	0,07	56
518C-4	6	-04	6,3	1/4	11,7	20,7	3 000	83,0	12 000	38	0,08	56
518C-5	8	-05	7,9	5/16	14,3	17,5	2 500	69,0	10 000	44	0,11	56
518C-6	10	-06	9,5	3/8	16,0	15,5	2 250	62,0	9 000	51	0,14	56
518C-8	12	-08	12,7	1/2	20,4	15,5	2 250	62,0	9 000	76	0,22	56
518C-10	16	-10	15,9	5/8	24,9	10,5	1 500	42,0	6 000	102	0,30	56
518C-12	20	-12	19,1	3/4	27,4	8,5	1 250	34,5	5 000	152	0,31	56
518C-16	25	-16	25,4	1	33,5	7,0	1 000	27,5	4 000	203	0,40	56

HINWEISE

- Auf Anfrage auch Schraubarmaturen erhältlich.
- Elektrisch nichtleitend gemäß SAE J517 (unter 50 µA Leckstrom bei 250.000 V pro Meter).

53DM – Niedertemperatur-Schlauch

Gleicher Betriebsdruck über alle Nennweiten

Druckwerte über SAE 100 R18 / ISO 3949 Typ R18



HAUPTMERKMALE

- Betriebsdruck von 21 MPa für alle Nennweiten
- Ideal für Tieftemperaturanwendungen mit dynamischen Bewegungen
- Sehr hohe Abriebsfestigkeit
- Kleiner Biegeradius
- Sehr geringes Gewicht

ANWENDUNGSBEREICHE

- Mitteldruckanwendungen für die allgemeine Industrie- und Mobilhydraulik, insbesondere für Systeme unter **sehr tiefen Betriebstemperaturen**, z.B.:
- Gabelstapler in Kühlhäusern,
 - Bau- und Landmaschinen beim Einsatz in kälteren Klimazonen.

AUFBAU

- Innenschicht** : Polyester-Elastomer
Druckträger : Eine oder zwei Geflechtlagen hochzugfester Synthesfasern
Außenschicht : Spezial-Polyester, geprickt
Farbe : schwarz

TEMPERATURBEREICH

-57°C bis +100°C für Hydraulikflüssigkeiten auf Mineralölbasis, max. 57°C für synthetische und wasserbasierte Hydraulikflüssigkeiten.

Artikelnummer #	DN		size mm	Zoll	mm	Max. Betriebsdruck MPa / psi		Min. Berstdruck MPa / psi		Min. Biegeradius mm	Gewicht kg/m	Arma- turen
	mm	in				MPa	psi	MPa	psi			
53DM-6	10	-06	10,0	3/8	17,0	21,0	3 000	84,0	12 000	51	0,16	56
53DM-8	12	-08	12,5	1/2	21,0	21,0	3 000	84,0	12 000	89	0,26	56
53DM-10	16	-10	16,0	5/8	26,0	21,0	3 000	84,0	12 000	102	0,33	56

HINWEISE

Auch als Doppel- oder Mehrfachschlauch erhältlich, siehe Seite XVI.

55LT – Niedertemperatur-Schlauch

Druckwerte über SAE 100 R7 / ISO 3949 Typ R7 /
DIN EN 855 Typ R7



HAUPTMERKMALE

- Geeignet für Tieftemperaturanwendungen
- Sehr hohe Abriebsfestigkeit
- Kleiner Biegeradius
- Geringes Gewicht

ANWENDUNGSBEREICHE

Mitteldruckanwendungen für die allgemeine Industrie- und Mobilhydraulik, insbesondere für Systeme unter **sehr tiefen Betriebstemperaturen**, z.B.:

- Gabelstapler in Kühlhäusern,
- Bau- und Landmaschinen beim Einsatz in kälteren Klimazonen.

AUFBAU

Innenschicht : Polyester-Elastomer, außer -02: Polyamid
Druckträger : Zwei Geflechtlagen hochzugfester Synthefasern

Außenschicht : Spezial-Polyester, geprickt
Farbe : schwarz

TEMPERATURBEREICH

-57°C bis +100°C für Hydraulikflüssigkeiten auf Mineralölbasis, max. 57°C für synthetische und wasserbasierte Hydraulikflüssigkeiten.

Artikelnummer #	DN	size	mm	Zoll	mm	Max. Betriebsdruck MPa / psi		Min. Berstdruck MPa / psi		Min. Biegeradius mm	Gewicht kg/m	Arma- turen
55LT-2	3	-02	3,2	1/8	8,6	21,0	3 000	79,0	11 500	13	0,05	57
55LT-3	5	-03	4,8	3/16	10,9	22,5	3 250	90,0	13 000	19	0,08	56
55LT-4	6	-04	6,3	1/4	13,0	21,0	3 000	83,0	12 000	32	0,10	56
55LT-5	8	-05	7,9	5/16	14,3	17,5	2 500	69,0	10 000	44	0,13	56
55LT-6	10	-06	9,5	3/8	16,3	15,5	2 250	62,0	9 000	51	0,14	56
55LT-8	12	-08	12,7	1/2	20,3	14,0	2 000	56,0	8 000	76	0,21	56

HINWEISE

Auch als Doppel- oder Mehrfachschlauch erhältlich, siehe Seite XVI.

Teil 3 – Hochdruck-Schläuche

2040N	– Mehrzweck-Schlauch	E-17
2040H	– Standard-Hydraulik-Schlauch.....	E-18
520N	– Standard-Hydraulik-Schlauch.....	E-19
528N	– Elektrisch nichtleitender Schlauch.....	E-20
580N	– Standard-Hydraulik-Schlauch.....	E-21
588N	– Elektrisch nichtleitender Schlauch.....	E-22
590	– Hybrid-Hochdruck-Schlauch	E-23
575X	– Hochdruck-Schlauch, niedrige volum. Expansion..	E-24
2370N/2370H	– Mehrzweck-Schlauch	E-25
2245N/2244N	– Hochdruck-Schlauch	E-26

2040N – Mehrzweck-Schlauch

Druckwerte über DIN EN 853-1SN,
DNV-zugelassen



HAUPTMERKMALE

- **Hervorragende chemische Beständigkeit durch Polyamid-Innenschicht**
- Sehr hohe Abriebsfestigkeit
- Kleiner Biegeradius
- Druckträger aus Stahldraht

ANWENDUNGSBEREICHE

Hochdruckanwendungen für die allgemeine Industrie- und Mobilhydraulik, insbesondere bei Hydraulikflüssigkeiten/Medien mit **erhöhten Anforderungen** bezüglich **chemischer Beständigkeit**. Aufgrund der Polyamid-Innenschicht **für eine große Vielfalt von Medien einsetzbar**. Polyamid-Außenschicht beständig gegenüber aggressiven Medien, z.B. **Kältemittel** bei Werkzeugmaschinen und beim Einsatz im Öltank

AUFBAU

Innenschicht : Polyamid
Druckträger : Eine Geflechtstage Stahldraht hoher Zugfestigkeit

Außenschicht : V00: Polyurethan
Farbe : schwarz

TEMPERATURBEREICH

-40°C bis +100°C für Hydraulikflüssigkeiten auf Mineralöl- oder synth. Basis.

Artikelnummer #	DN size				mm	Max. Betriebsdruck		Min. Berstdruck		Min. Biegeradius	Gewicht	Arma-turen
	mm	Zoll	mm	MPa / psi		MPa / psi	mm	kg/m				
2040N-02V00	3	-02	3,2	1/8	7,0	35,0	5 075	140,0	20 300	30	0,07	PX
2040N-03V00	5	-03	4,7	3/16	9,8	34,0	4 930	136,0	19 720	30	0,11	56/PX
2040N-04V00	6	-04	6,3	1/4	11,9	31,0	4 495	124,0	17 980	40	0,16	56/PX
2040N-05V00	8	-05	8,2	5/16	14,0	25,0	3 625	100,0	14 500	50	0,21	56/PX
2040N-06V00	10	-06	9,7	3/8	15,9	24,0	3 480	96,0	13 920	60	0,24	56/PX
2040N-08V00	12	-08	12,8	1/2	19,3	18,5	2 680	74,0	10 730	75	0,29	56/PX
2040N-10V00	16	-10	16,0	5/8	23,5	14,0	2 030	56,0	8 120	110	0,39	PX
2040N-12V00	20	-12	19,4	3/4	26,7	12,5	1 810	50,0	7 250	170	0,50	PX
2040N-16V00	25	-16	25,0	1	33,5	10,0	1 450	40,0	5 800	230	0,60	PX

HINWEISE

- 2040N mit DNV-Zulassung für hydraulische Systeme.
- Für geprickten Schlauch bitte „-P“ anfügen, z.B. **2040N-02V00-P**.
- Als V00 auch als Doppel- oder Mehrfachschlauch erhältlich, siehe Seite XVI.

2040H – Standard-Hydraulik-Schlauch

Druckwerte über DIN EN 853-1SN,
DNV zugelassen



HAUPTMERKMALE

- Sehr hohe Abriebsfestigkeit
- Kleiner Biegeradius
- Druckträger aus Stahldraht
- **Hervorragende Flexibilität**

ANWENDUNGSBEREICHE

Hochdruckanwendungen für die allgemeine Industrie- und Mobilhydraulik.

AUFBAU

- Innenschicht** : Polyester-Elastomer
Druckträger : Eine Geflechtslage Stahldraht hoher Zugfestigkeit
- Außenschicht** : Polyurethan
Farbe : schwarz

TEMPERATURBEREICH

-40°C bis +100°C für Hydraulikflüssigkeiten auf Mineralölbasis, max. 57°C für synthetische oder wasserbasierte Hydraulikflüssigkeiten.

Artikelnummer #	DN size				mm	Max. Betriebsdruck		Min. Berstdruck		Min. Biegeradius	Gewicht	Arma-turen
	mm	Zoll	mm	MPa / psi		MPa / psi	mm	kg/m				
2040H-03V10	5	-03	4,7	3/16	9,8	34,0	4 930	136,0	19 720	30	0,12	56/PX
2040H-04V10	6	-04	6,3	1/4	11,9	31,0	4 495	124,0	17 980	40	0,17	56/PX
2040H-05V10	8	-05	8,2	5/16	14,0	25,0	3 625	100,0	14 500	50	0,21	56/PX
2040H-06V10	10	-06	9,7	3/8	15,9	24,0	3 480	96,0	13 920	60	0,26	56/PX
2040H-08V10	12	-08	12,8	1/2	19,3	18,5	2 680	74,0	10 730	75	0,31	56/PX
2040H-10V10	16	-10	16,0	5/8	23,5	14,0	2 030	56,0	8 120	110	0,43	PX
2040H-12V10	20	-12	19,4	3/4	26,7	12,5	1 810	50,0	7 250	170	0,53	PX
2040H-16V10	25	-16	25,0	1	33,5	10,0	1 450	40,0	5 800	230	0,72	PX

HINWEISE

- 2040H mit DNV-Zulassung für hydraulische Systeme.
- Auch als Doppel- oder Mehrfachschlauch erhältlich, siehe Seite XVI.

520N – Standard-Hydraulik-Schlauch

Druckwerte über SAE 100 R8 / ISO 3949 Typ R8 /
DIN EN 855 Typ R8



HAUPTMERKMALE

- **Sehr kleine Außendurchmesser**
- **Sehr hohe Abriebsfestigkeit**
- **Kleiner Biegeradius**
- **Geringes Gewicht**
- **Hervorragende chemische Beständigkeit durch Polyamid-Innen-schicht**

ANWENDUNGSBEREICHE

Hochdruckanwendungen für die allgemeine Industrie- und Mobilhydraulik sowie gasförmige Medien. Aufgrund der Polyamid-Innenschicht für eine große Vielfalt von Medien einsetzbar.
Ausführung mit weißer Außenschicht: **seewasserbeständig, zusätzlich erhöhte UV-Beständigkeit** und daher bestens für Boote und Yachten geeignet.

AUFBAU

- Innenschicht** : Polyamid
Druckträger : Eine Geflechtsschicht hochzugfester Aramidfasern
- Außenschicht** : Polyurethan, geprickt
Farbe : schwarz

TEMPERATURBEREICH

-40°C bis +100°C für Hydraulikflüssigkeiten auf Mineralöl- oder synth. Basis.

Artikelnummer #	DN size mm Zoll				mm	Max. Betriebsdruck MPa / psi		Min. Berstdruck MPa / psi		Min. Biegeradius mm	Gewicht kg/m	Armaturen
	5	6	8	10		12	34,5	5 000	138,0			
520N-3	5	-03	4,8	3/16	10,6	34,5	5 000	138,0	20 000	38	0,07	56
520N-4	6	-04	6,3	1/4	12,7	34,5	5 000	138,0	20 000	51	0,10	56
520N-5	8	-05	7,9	5/16	14,5	31,0	4 500	124,0	18 000	64	0,12	56
520N-6	10	-06	9,5	3/8	16,1	27,5	4 000	110,0	16 000	64	0,13	56
520N-8	12	-08	12,7	1/2	20,4	24,0	3 500	96,0	14 000	102	0,20	56

HINWEISE

- Auch als Doppel- oder Mehrfachschlauch erhältlich, siehe Seite XVI.
- Nicht empfohlen für Gabelstapler-Hubmast-Anwendungen.

528N – Elektrisch nichtleitender Schlauch

Druckwerte über SAE 100 R8 / ISO 3949 Typ R8 /
DIN EN 855 Typ R8

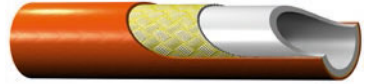

HAUPTMERKMALE

- Elektrisch nichtleitend
- Sehr kleine Außendurchmesser
- Sehr hohe Abriebsfestigkeit
- Kleiner Biegeradius
- Geringes Gewicht
- Hervorragende chemische Beständigkeit durch Polyamid-Innenschicht

ANWENDUNGSBEREICHE

Hochdruckanwendungen für die allgemeine Industrie- und Mobilhydraulik, bei denen ein elektrisch nichtleitender Schlauch gefordert ist.

AUFBAU

- Innenschicht** : Polyamid
Druckträger : Eine Geflechtslage hochzugfester Aramidfasern
- Außenschicht** : Polyurethan, nicht geprickt
Farbe : orange

TEMPERATURBEREICH

-40°C bis +100°C für Hydraulikflüssigkeiten auf Mineralöl- oder synth. Basis.

Artikelnummer #	DN size				mm	Max. Betriebsdruck		Min. Berstdruck		Min. Biegeradius	Gewicht	Arma-turen
	mm	Zoll	MPa	psi		MPa	psi	mm	kg/m			
528N-3	5	-03	4,8	3/16	10,6	34,5	5 000	138,0	20 000	38	0,07	56
528N-4	6	-04	6,3	1/4	12,7	34,5	5 000	138,0	20 000	51	0,10	56
528N-5	8	-05	7,9	5/16	14,5	31,0	4 500	124,0	18 000	64	0,12	56
528N-6	10	-06	9,5	3/8	16,1	27,5	4 000	110,0	16 000	64	0,13	56
528N-8	12	-08	12,7	1/2	20,4	24,0	3 500	96,0	14 000	102	0,20	56

HINWEISE

- Elektrisch nichtleitend gemäß SAE J517 (unter 50 µA Leckstrom bei 250.000 V pro Meter).
- Nicht empfohlen für Gabelstapler-Hubmast-Anwendungen.

580N – Standard-Hydraulik-Schlauch

Druckwerte über SAE 100 R8 / ISO 3949 Typ R8 /
DIN EN 855 Typ R8



HAUPTMERKMALE

- Sehr hohe Abriebsfestigkeit
- Kleiner Biegeradius
- Geringes Gewicht
- Hervorragende chemische Beständigkeit durch Polyamid-Innenschicht

ANWENDUNGSBEREICHE

Hochdruckanwendungen für die allgemeine Industrie- und Mobilhydraulik sowie gasförmige Medien. Aufgrund der Polyamid-Innenschicht für eine große Vielfalt von Medien einsetzbar.

AUFBAU

Innenschicht : Polyamid
Druckträger : Mehrere Geflechtlagen hochzugfester Synthefasern
Außenschicht : Polyurethan, geprickt
Farbe : schwarz

TEMPERATURBEREICH

-40°C bis +100°C für Hydraulikflüssigkeiten auf Mineralöl- oder synth. Basis.

Artikelnummer #	DN size				mm	Max. Betriebsdruck		Min. Berstdruck		Min. Biegeradius mm	Gewicht kg/m	Arma- turen
	mm	Zoll	MPa	psi		MPa	psi					
580N-8	12	-08	12,5	1/2	23,0	24,0	3 500	96,0	14 000	102	0,31	56
580N-10	16	-10	15,9	5/8	24,9	19,0	2 750	76,0	11 000	152	0,32	56
580N-12	20	-12	19,1	3/4	29,5	15,5	2 250	62,0	9 000	203	0,35	56
580N-16	25	-16	25,4	1	37,6	14,0	2 000	56,0	8 000	254	0,56	56

HINWEISE

Auch als Doppel- oder Mehrfachschlauch erhältlich, siehe Seite XVI.

588N – Elektrisch nichtleitender Schlauch

Druckwerte über SAE 100 R8 / ISO 3949 Typ R8 /
DIN EN 855 Typ R8

**HAUPTMERKMALE**

- Elektrisch nichtleitend
- Sehr kleine Außendurchmesser
- Sehr hohe Abriebsfestigkeit
- Kleiner Biegeradius
- Geringes Gewicht
- Hervorragende chemische Beständigkeit durch Polyamid-Innenschicht

ANWENDUNGSBEREICHE

Hochdruckanwendungen für die allgemeine Industrie- und Mobilhydraulik, bei denen ein elektrisch nichtleitender Schlauch gefordert ist.

AUFBAU

Innenschicht : Polyamid
Druckträger : Zwei Geflechtsschichten hochzugfester Synthefasern

Außenschicht : Polyurethan
Farbe : orange

TEMPERATURBEREICH

-40°C bis +100°C für Hydraulikflüssigkeiten auf Mineralöl- oder synth. Basis.

Artikelnummer #	DN size				mm	Max. Betriebsdruck		Min. Berstdruck		Min. Biegeradius mm	Gewicht kg/m	Arma- turen
	mm	Zoll	MPa / psi	MPa / psi								
588N-8	12	-08	12,7	1/2	23,0	24,0	3 500	96,0	14 000	102	0,31	56
588N-10	16	-10	15,9	5/8	24,9	19,0	2 750	76,0	11 000	152	0,32	56
588N-12	20	-12	19,1	3/4	29,5	15,5	2 250	62,0	9 000	203	0,35	56
588N-16	25	-16	25,4	1	37,6	14,0	2 000	56,0	8 000	254	0,56	56

HINWEISE

Elektrisch nichtleitend gemäß SAE J517 (unter 50 µA Leckstrom bei 250.000 V pro Meter).

590 – Hybrid-Hochdruck-Schlauch

Druckwerte über SAE 100 R2



HAUPTMERKMALE

- Sehr hohe Abriebsfestigkeit
- **Kleiner Biegeradius**
- Spezielle Druckträgerkonstruktion aus Stahldraht/Textilfaser
- **Hervorragende Flexibilität**
- **Geringes Gewicht**

ANWENDUNGSBEREICHE

Hochdruckanwendungen für die allgemeine Industrie- und Mobilhydraulik, insbesondere für Teleskopausleger von Telehandlern sowie Ladekranen – oft als Doppelschlauch eingesetzt.

AUFBAU

- Innenschicht** : Polyester-Elastomer
Druckträger : Stahldraht hoher Zugfestigkeit oder eine Kombination aus Stahldraht und Aramidfasern
Außenschicht : Polyurethan
Farbe : schwarz

TEMPERATURBEREICH

-40°C bis +121°C für Hydraulikflüssigkeiten auf Mineralölbasis, max. 57°C für synthetische oder wasserbasierte Hydraulikflüssigkeiten.

Artikelnummer #	DN size				mm	Max. Betriebsdruck		Min. Berstdruck		Min. Biegeradius mm	Gewicht kg/m	Armaturen
	mm	Zoll	mm	MPa / psi		MPa / psi	mm	kg/m				
590-4	6	-04	6,3	1/4	13,0	34,5	5 000	138,0	20 000	44	0,21	55
590-6	10	-06	9,5	3/8	16,3	27,5	4 000	110,0	16 000	57	0,29	56
590-8	12	-08	12,7	1/2	19,8	24,0	3 500	96,0	14 000	83	0,37	56
590-12	20	-12	19,1	3/4	27,9	17,5	2 500	69,0	10 000	178	0,66	58
590-16	25	-16	25,4	1	36,1	14,0	2 000	55,0	8 000	203	0,88	58

HINWEISE

Auch als Doppel- oder Mehrfachschlauch erhältlich, siehe Seite XVI.

575X – Hochdruck-Schlauch

Geringe volumetrische Expansion

Gleicher Betriebsdruck über alle Nennweiten



HAUPTMERKMALE

- Gleicher Betriebsdruck von 34,5 MPa für alle Nennweiten
- Sehr hohe Abriebsfestigkeit
- Kleiner Biegeradius und sehr kleine Außendurchmesser
- **Sehr geringes Gewicht**
- Hervorragende chemische Beständigkeit durch Polyamid-Innenschicht
- **Geringe volumetrische Expansion**

ANWENDUNGSBEREICHE

Hochdruckanwendungen für die allgemeine Industrie- und Mobilhydraulik.

AUFBAU

Innenschicht : Polyamid
Druckträger : Eine oder zwei Geflechtlagen hochzugfester Aramidfasern
Außenschicht : Polyurethan
Farbe : schwarz

TEMPERATURBEREICH

-40°C bis +100°C für Hydraulikflüssigkeiten auf Mineralöl- oder synth. Basis.

Artikelnummer #	DN size				mm	Max. Betriebsdruck		Min. Berstdruck		Min. Biegeradius	Gewicht	Volum. expans.	Armatoren
	mm	Zoll	mm	MPa / psi		MPa / psi	mm	kg/m	ml/m				
575X-3	5	-03	4,8	3/16	10,8	34,5	5 000	138,0	20 000	38	0,07	5,2	55
575X-4	6	-04	6,3	1/4	12,8	34,5	5 000	138,0	20 000	51	0,10	6,9	55
575X-6	10	-06	9,5	3/8	16,3	34,5	5 000	138,0	20 000	76	0,13	10,2	55
575X-8	12	-08	12,7	1/2	20,6	34,5	5 000	138,0	20 000	102	0,20	15,1	55

HINWEISE

-

2370N – Mehrzweck-Schlauch
 Druckwerte über DIN EN 853-2SN



HAUPTMERKMALE

- Betriebsdrücke bis 46,5 MPa
- Hervorragende chemische Beständigkeit durch Polyamid-Innenschicht

ANWENDUNGSBEREICHE

Hochdruckanwendungen für die allgemeine Industrie- und Mobilhydraulik sowie gasförmige Medien. Aufgrund der Polyamid-Innenschicht für eine große Vielfalt von Medien einsetzbar.

AUFBAU

- Innenschicht** : Polyamid
- Druckträger** : Zwei Wickellagen aus Stahldraht hoher Zugfestigkeit, zwei offene Wickellagen Synthesefasern
- Außenschicht** : Polyurethan
- Farbe** : schwarz; weitere Farben auf Anfrage

TEMPERATURBEREICH

-40°C bis +100°C (kurzzeitig +120°C) für Hydraulikflüssigkeiten auf Mineralöl- oder synth. Basis.

Artikelnummer #	DN size				mm	Max. Betriebsdruck		Min. Berstdruck		Min. Biegeradius	Gewicht	Arma-turen
	mm	Zoll	MPa / psi	MPa / psi		mm	kg/m					
2370N-04V10	6	-04	6,3	1/4	12,4	46,5	6 740	186,0	26 970	70	0,19	NX
2370N-05V10	8	-05	8,2	5/16	14,3	44,0	6 380	176,0	25 520	100	0,25	NX
2370N-06V10	10	-06	9,8	3/8	16,4	42,0	6 090	168,0	24 360	120	0,33	9X
2370N-08V10	12	-08	12,8	1/2	20,0	35,0	5 075	140,0	20 300	150	0,42	9X

HINWEISE

- Auch als Doppel- oder Mehrfachschlauch erhältlich, siehe Seite XVI.
- Für geprickten Schlauch bitte „-P“ anfügen, z.B. **2370N-04V10-P**.

2245N – Hochdruck-Schlauch

Druckwerte über SAE100R9



HAUPTMERKMALE

- Hohe Betriebsdrücke bei großen Nennweiten
- Hervorragende chemische Beständigkeit durch Polyamid-Innenschicht

ANWENDUNGSBEREICH

Hochdruckanwendungen für die allgemeine Industrie- und Mobilhydraulik sowie gasförmige Medien. Aufgrund der Polyamid-Innenschicht für eine große Vielfalt von Medien einsetzbar.

AUFBAU

- Innenschicht** : Polyamid
Druckträger : Zwei Wickellagen aus Stahldraht hoher Zugfestigkeit, eine Geflechtslage Stahldraht
Außenschicht : Polyurethan; ab size -10: Polyamid
Farbe : schwarz

TEMPERATURBEREICH

-40°C bis +100°C (kurzzeitig +120°C) für Hydraulikflüssigkeiten auf Mineralöl- oder synth. Basis.

Artikelnummer #	DN size				mm	Max. Betriebsdruck		Min. Berstdruck		Min. Biegeradius	Gewicht	Arma-turen
	mm	Zoll	mm	MPa / psi		MPa / psi	mm	kg/m				
2245N-04V00	6	-04	6,3	1/4	12,5	45,0	6 525	180,0	26 100	70	0,25	NX
2245N-05V00	8	-05	8,2	5/16	14,3	40,0	5 800	160,0	23 200	100	0,32	NX
2245N-06V00	10	-06	9,7	3/8	17,0	37,5	5 435	150,0	21 750	120	0,42	NX
2245N-08V00	12	-08	12,8	1/2	20,7	35,0	5 075	140,0	20 300	165	0,52	9X
2245N-10V30	16	-10	16,0	5/8	24,5	33,0	4 785	132,0	19 140	200	0,72	NX
2245N-12V30	20	-12	19,6	3/4	28,5	30,0	4 350	120,0	17 400	240	0,92	NX
2245N-16V30	25	-16	25,0	1	34,0	27,5	3 985	110,0	15 950	280	1,15	NX

HINWEISE

- 2245N mit DNV-Zulassung für hydraulische Systeme.
- Für geprickten Schlauch bitte „-P“ anfügen, z.B. **2245N-04V00-P**.

Teil 4 – Farbspritz-Schläuche

Druckluftlose Farbspritz-Anwendungen – Allgemeine Hinweise....	E-28
2040N – Mitteldruck-Schlauch.....	E-29
2370N – Hochdruck-Schlauch.....	E-30
2030T – PTFE-Schlauch.....	E-31
2033T – PTFE-Schlauch.....	E-32

Druckluftlose Farbspritz-Anwendungen – Allgemeine Hinweise

Schlauchmontage

Schlauchleitungen für druckluftlose Farbspritzanwendungen erfordern ein spezielles Montageverfahren. Eine Montage-Schulung durch Parker am jeweiligen Produkt ist daher unerlässlich.

Die Schlauchleitung muss silikonfrei sein, da Silikon die Qualität des Farbauftrags beeinflusst. Diese Forderung gilt für alle Komponenten und auch die Prüfmedien.

Für jeden Schlauchtyp sind spezielle Montageanweisungen und Prüfvorschriften von Parker zu beachten.

Leitfähigkeit

Die Schlauchleitung muss leitfähig sein, um elektrostatische Aufladungen abzuleiten. Die Leitfähigkeit der Schlauchleitung muss gemäß der Parker-Spezifikation sichergestellt und nachgewiesen werden (100%-Prüfung).

2040N – Mitteldruck-Schlauch

Druckwerte über DIN EN 853-1SN,
DNV-zugelassen



HAUPTMERKMALE

- Betriebsdrücke bis 35 MPa
- Hervorragende chemische Beständigkeit durch Polyamid-Innenschicht
- Sehr hohe Abriebsfestigkeit

ANWENDUNGSBEREICHE Mitteldruck-Farbspritzanwendungen.

AUFBAU

- Innenschicht** : Polyamid
Druckträger : Eine Geflechtlage Stahldraht hoher Zugfestigkeit
- Außenschicht** : Polyurethan
Farbe : schwarz

TEMPERATURBEREICH -40°C bis +100°C

Artikelnummer #	DN size				mm	Max. Betriebsdruck MPa / psi		Min. Berstdruck MPa / psi		Min. Biegeradius mm	Gewicht kg/m	Arma- turen
	mm	Zoll	mm	mm		MPa	psi	MPa	psi			
2040N-02V00	3	-02	3,2	1/8	7,0	35,0	5 075	140,0	20 300	30	0,07	PX
2040N-03V00	5	-03	4,7	3/16	9,8	34,0	4 930	136,0	19 720	30	0,11	56/PX
2040N-04V00	6	-04	6,3	1/4	11,9	31,0	4 495	124,0	17 980	40	0,16	56/PX
2040N-05V00	8	-05	8,2	5/16	14,0	25,0	3 625	100,0	14 500	50	0,21	56/PX
2040N-06V00	10	-06	9,7	3/8	15,9	24,0	3 480	96,0	13 920	60	0,24	56/PX
2040N-08V00	12	-08	12,8	1/2	19,3	18,5	2 680	74,0	10 730	75	0,29	56/PX
2040N-10V00	16	-10	16,0	5/8	23,5	14,0	2 030	56,0	8 120	110	0,39	PX
2040N-12V00	20	-12	19,4	3/4	26,7	12,5	1 810	50,0	7 250	170	0,50	PX
2040N-16V00	25	-16	25,0	1	33,5	10,0	1 450	40,0	5 800	230	0,60	PX

HINWEISE

Größen -03, -04 und -06 auch in blau erhältlich, Artikelnummer ändern in:
2040N-03V02, 2040N-04V02, bzw. 2040N-06V02

2370N – Hochdruck-Schlauch

Druckwerte über DIN EN 853-2SN



HAUPTMERKMALE

- Betriebsdrücke bis 46,5 MPa
- Hervorragende chemische Beständigkeit durch Polyamid-Innenschicht
- Sehr hohe Abriebsfestigkeit

ANWENDUNGSBEREICHE Hochdruck-Farbspritzanwendungen.

AUFBAU

- Innenschicht** : Polyamid
Druckträger : Zwei Wickellagen aus Stahldraht hoher Zugfestigkeit, zwei offene Wickellagen Synthefasern
Außenschicht : Polyurethan
Farbe : schwarz

TEMPERATURBEREICH -40°C bis +100°C

Artikelnummer #	DN size				mm	Max. Betriebsdruck		Min. Berstdruck		Min. Biegeradius	Gewicht	Arma-turen
	mm	Zoll	MPa / psi	MPa / psi		mm	kg/m					
2370N-04V10	6	-04	6,3	1/4	12,4	46,5	6 740	186,0	26 970	70	0,19	NX
2370N-05V10	8	-05	8,2	5/16	14,3	44,0	6 380	176,0	25 520	100	0,25	NX
2370N-06V10	10	-06	9,8	3/8	16,4	42,0	6 090	168,0	24 360	120	0,33	9X
2370N-08V10	12	-08	12,8	1/2	20,0	35,0	5 075	140,0	20 300	150	0,42	9X

HINWEISE

Größen -04 und -06 auch in blau erhältlich; Artikelnummer ändern in:
2370N-04V02, bzw. **2370N-06V02**

2030T – PTFE-Schlauch



HAUPTMERKMALE

- Betriebsdrücke bis 27,5 MPa
- Hervorragende chemische Beständigkeit
- Geeignet für hohe Temperaturen

ANWENDUNGSBEREICHE Mitteldruck-Farbspritzanwendungen

AUFBAU

Innenschicht : Polytetrafluorethylen
Druckträger : Eine Geflechtsslage aus Edelstahlradht
Außenschicht : –
Farbe : –

TEMPERATURBEREICH

-50°C bis +150°C Dauertemperatur
 +230°C bei Betriebsdrücken bis 2 MPa

Artikelnummer #	DN size				mm	Max. Betriebsdruck		Min. Berstdruck		Min. Biegeradius	Gewicht	Armaturen
	mm	Zoll	mm	MPa / psi		MPa / psi	mm	kg/m				
2030T-03V70	5	-03	4,7	3/16	7,8	27,5	3 985	110,0	15 950	50	0,09	YX
2030T-04V70	6	-04	6,3	1/4	9,5	24,0	3 480	96,0	13 920	75	0,13	YX
2030T-05V70	8	-05	8,2	5/16	11,5	20,0	2 900	80,0	11 600	100	0,17	YX
2030T-06V70	10	-06	9,7	3/8	13,0	17,5	2 535	70,0	10 150	120	0,19	YX
2030T-08V70	12	-08	12,8	1/2	16,7	15,0	2 175	60,0	8 700	135	0,29	YX
2030T-10V70	16	-10	16,0	5/8	20,0	12,5	1 810	50,0	7 250	160	0,34	YX
2030T-12V70	20	-12	19,4	3/4	23,5	10,0	1 450	40,0	5 800	200	0,41	YX
2030T-16V70	25	-16	25,0	1	29,0	8,0	1 160	32,0	4 640	250	0,51	YX

HINWEISE –

2033T – PTFE-Schlauch



HAUPTMERKMALE

- Erhöhte Druckbeständigkeit durch zwei Lagen Edelstahldraht
- Geeignet für hohe Temperaturen
- Hervorragende chemische Beständigkeit

ANWENDUNGSBEREICHE Mitteldruck-Farbspritzanwendungen

AUFBAU

Innenschicht : Polytetrafluorethylen
Druckträger : Zwei Geflechtsschichten Edelstahldraht

Außenschicht : –
Farbe : –

TEMPERATURBEREICH

-50°C bis +150°C Dauertemperatur
+230°C bei Betriebsdrücken bis 2 MPa

Artikelnummer #	DN size				mm	Max. Betriebsdruck MPa / psi		Min. Berstdruck MPa / psi		Min. Biegeradius mm	Gewicht kg/m	Arma- turen
	mm	Zoll	mm	mm		MPa	psi	MPa	psi			
2033T-04V70	6	-04	6,3	1/4	11,0	27,5	3 985	110,0	15 950	75	0,23	PX
2033T-05V70	8	-05	8,2	5/16	13,2	25,0	3 625	100,0	14 500	100	0,26	PX
2033T-06V70	10	-06	9,7	3/8	15,0	22,5	3 260	90,0	13 050	120	0,34	PX
2033T-08V70	12	-08	12,8	1/2	18,6	20,0	2 900	80,0	11 600	135	0,47	PX
2033T-10V70	16	-10	16,0	5/8	21,5	17,5	2 535	70,0	10 150	160	0,53	YX
2033T-12V70	20	-12	19,4	3/4	25,5	15,0	2 175	60,0	8 700	200	0,69	YX
2033T-16V70	25	-16	25,0	1	31,0	11,0	1 595	44,0	6 380	250	0,81	YX

HINWEISE –

Teil 5 – Gas-Schläuche

Einleitung	E-34
Thermoplast-Schläuche für Anwendungen mit technischen Gasen	E-35
Thermoplast-Schlauchtypen mit spezifischen Zulassungen	E-37
- 2040N – Schlauch für CO ₂ -Feuerlöschsysteme mit GL-Zulassung ..	E-38
- 2040N – Schlauch für Vordruckleitungen in Getränkezapfanlagen	E-39
- 526BA – Druckluft(Atemluft)-Nachfüllschlauch	E-40
- 5CNG – Erdgasschlauch	E-41
- 8LPG – Schlauch für Erd- und Autogas	E-42

Gasschlauch-Anwendungen – Allgemeine Hinweise

Schlauchauswahl für technische Gase

Parker Thermoplast-Schläuche sind hervorragend für den Einsatz mit technischen Gasen geeignet und haben sich seit vielen Jahren in der Praxis bewährt.

Drei Kriterien sind bei der Schlauchauswahl für technische Gase besonders zu beachten:

1. Chemische Beständigkeit

Aufgrund ihrer hochwertigen Innenschicht sind die Thermoplast-Schläuche von Parker beständig gegen die meisten technischen Gase, z. B. Acetylen, Propan, Butan, Methan, Erdgas, CNG, Kohlendioxid, Stickstoff und Edelgasen (siehe Beständigkeitstabelle Seite A-10).

2. Permeation

Parker Thermoplast-Schläuche haben eine vergleichsweise geringe Permeationsrate, wodurch Gasverluste minimiert werden. Betriebskosten werden dadurch optimiert und potentielle Gasanreicherungen in der Umgebung durch Leitungsverluste minimiert.

3. Perforation

Für Gasanwendungen müssen grundsätzlich perforierte (geprickte) Schläuche eingesetzt werden, um eine Blasenbildung der Außenschicht zu vermeiden.

Weitere Informationen können Sie unserem Engineering Standard PFDE-ES01 entnehmen, der auf Anfrage bei Parker Polyflex erhältlich ist.

Thermoplast-Schläuche für Anwendungen mit technischen Gasen

Gemäß den in der Einleitung genannten technischen Anforderungen eignen sich manche Schlauchtypen besonders gut für Gasanwendungen. Diese lassen sich in drei Typen einteilen:

- 1) **Schläuche mit Druckträger aus Textilfaser** – diese haben standardmäßig eine geprickte Außenschicht:
540N 5CNG
520N 8LPG
2010H
2020N

- 2) **Schläuche mit Druckträger aus Stahldraht** – hier muss die Außenschicht speziell für Gasanwendungen geprickt werden:
2040N
2370N
2245N

- 3) **Schläuche mit Innenschicht aus Fluorpolymer** – diese eignen sich besonders gut für aggressive Medien bzw. höhere Temperaturen:
2030T
2033T
939
2246F

Die Auswahl des gewünschten Schlauchtyps nach Nennweite und Betriebsdruck sollte anhand der nachstehenden Tabelle erfolgen.

Allgemeine Hinweise

		Betriebsdruck (WP) in MPa															Armaturen- serie	S.
Nennweite	DN	2	2,5	3	4	5	6	8	10	12	16	20	25	32	40	50		
	size	-012	-016	-02	-025	-03	-04	-05	-06	-08	-10	-12	-16	-20	-24	-32		
	mm*	2,0	2,4	3,2	4,0	4,8	6,4	7,9	9,5	12,7	15,9	19,0	25,4	31,8	38,1	50,8		
	Zoll	5/64	3/32	1/8	5/32	3/16	1/4	5/16	3/8	1/2	5/8	3/4	1	1 1/4	1 1/2	2		
Schläuche mit Textilfaserverstärkung																		
540N			21,0		21,0	19,0	17,5	15,5	14,0	8,5							56/57	E-10
520N					34,5	34,5	31,0	27,5	24,0								56	E-19
2020N (V30)	47,5	40,0	40,0	44,0													EX	E-6
5CNG					34,5	34,5		34,5	34,5		34,5	34,5					55/58/58H	E-41
8LPG					3,0	3,0	3,0	3,0									PX-LPG	E-42
Schläuche mit Stahldrahtverstärkung																		
2040N (V00)			35,0		34,0	31,0	25,0	24,0	18,5	14,0	12,5	10,0					56/PX	E-29
2370N						46,5	44,0	42,0	35,0								9X/NX	E-30
2245N						45,0	40,0	37,5	35,0	33,0	30,0	27,5					NX	E-26
Schläuche mit Innenschichten aus Fluorpolymeren																		
2030T					27,5	24,0	20,0	17,5	15,0	12,5	10,0	8,0					YX	C-4
2033T						27,5	25,0	22,5	20,0	17,5	15,0	11,0					PX/YX	C-7
939/939B								10,3	9,5	6,9	7,5	6,9	6,9	5,0	1,7		93N	C-11
2246F						41,5	37,5	34,0	32,5	30,0	26,5	21,0					NX	C-13

*: Der genaue Werte kann variieren; bitte prüfen Sie die Schlauchspezifikationen

Bei Gasanwendungen sind Temperaturbeschränkungen zu berücksichtigen. Für die meisten Gase sind die oben genannten Parker-Schlauchtypen bei Temperaturen von bis zu 50 °C geeignet. Im Falle von Anwendungen mit höheren Temperaturen setzen Sie sich bitte mit Parker Polyflex in Verbindung.

Wenn Schlauch für Gase eingesetzt werden soll, sind die gesetzlichen Bestimmungen sowie die Vorschriften der Versicherungen zu beachten. Die Angabe der chemischen Beständigkeit ersetzt keinesfalls die Zulassung durch bestimmte Behörden oder für spezifische Anwendungen.

Die Auswahl der Schläuche, die Überprüfung der Anwendung und der Umgebungsbedingungen sowie die Freigabe für die jeweilige Anwendung liegen allein in der Verantwortung des Anwenders.

Bitte beachten Sie bei der Schlauchauswahl außerdem unsere Standards, Zulassungen und Zertifizierungen (siehe Seite A-15).

Thermoplast-Schlauchtypen mit spezifischen Zulassungen

Einige Schlauchtypen besitzen für bestimmte Abmessungen Zulassungen für spezifische Gasanwendungen. Nachfolgend eine Übersicht:

Anwendung	Zulassung	Schlauchtyp	Seite
Mobile und stationäre Feuerlöschsysteme mit Kohlendioxid (CO ₂)	DNV/GL	2040N (-03, -04, -05, -06, -08, -10, -12, -16)	E-38
Vordruckgasleitungen für Getränkezapfanlagen	SK Zert	2040N-04V74 2040N-04V78	E-39
Erdgas, CNG	AGA/CSA-Zulassung gemäß ANSI 4.2/12.52	5CNG	D-5, E-41
	ECE R110	5CNG-3 und -8	D-5, E-41
LPG	ECE R67 ECE R110 AZ/NZS 1869	8LPG (-3, -4, -5, -6)	D-7, E-42

2040N – Schlauch für CO₂-Feuerlöschsysteme mit GL-Zulassung



HAUPTMERKMALE

- GL-Zulassung
- Sehr hohe Abriebsfestigkeit
- Kleiner Biegeradius

ANWENDUNGSBEREICHE

Flexible Verbindungen zwischen CO₂-Flaschenventilen und Verteilern in CO₂-Feuerlöschsystemen und mobilen sowie stationären CO₂-Feuerlöschern.

AUFBAU

Innenschicht : Polyamid
Druckträger : Eine Geflechtslage Stahldraht hoher Zugfestigkeit
Außenschicht : Polyurethan, geprickt
Farbe : schwarz

TEMPERATURBEREICH

-40 °C bis +80 °C

Artikelnummer #	DN size				mm	Max. Betriebsdruck		Min. Berstdruck		Min. Biegeradius	Gewicht	Arma-turen
	mm	Zoll	MPa / psi	MPa / psi		mm	kg/m					
2040N-03V00-P	5	-03	4,7	3/16	9,8	34,0	4 930	136,0	19 720	30	0,11	56/PX
2040N-04V00-P	6	-04	6,3	1/4	11,9	31,0	4 495	124,0	17 980	40	0,16	56/PX
2040N-05V00-P	8	-05	8,2	5/16	14,0	25,0	3 625	100,0	14 500	50	0,21	56/PX
2040N-06V00-P	10	-06	9,7	3/8	15,9	24,0	3 480	96,0	13 920	60	0,24	56/PX
2040N-08V00-P	12	-08	12,8	1/2	19,3	18,5	2 680	74,0	10 730	75	0,29	56/PX
2040N-10V00-P	16	-10	16,0	5/8	23,5	14,0	2 030	56,0	8 120	110	0,39	PX
2040N-12V00-P	20	-12	19,4	3/4	26,7	12,5	1 810	50,0	7 250	170	0,50	PX
2040N-16V00-P	25	-16	25,0	1	33,5	10,0	1 450	40,0	5 800	230	0,60	PX

HINWEISE

Auch als Doppel- oder Mehrfachschlauch erhältlich, siehe Seite XVI.

2040N – Schlauch für Vordruckgasleitungen in Getränkezapfanlagen



HAUPTMERKMALE

- SK-Zulassung
- Sehr hohe Abriebsfestigkeit
- Kleiner Biegeradius

ANWENDUNGSBEREICHE

Vordruckgasleitungen für Kohlendioxid, Stickstoff und Kohlendioxid-Stickstoffgemische in Getränkezapfanlagen.

AUFBAU

Innenschicht : Polyamid, mit SK-Freigabe
Druckträger : Eine Geflechtstage Stahldraht hoher Zugfestigkeit
Außenschicht : Polyurethan, geprickt
Farbe : 2040N-04V74: schwarz, 2040N-04V78: grau

TEMPERATURBEREICH

-40 °C bis +100 °C

Artikelnummer #	DN size				mm	Max. Betriebsdruck		Min. Berstdruck		Min. Biegeradius	Gewicht	Armaturen
	mm	Zoll	MPa / psi	MPa / psi								
2040N-04V74-P	6	-04	6,3	1/4	11,9	25,0	3 626	124,0	17 980	40	0,16	PX
2040N-04V78-P	6	-04	6,3	1/4	11,9	25,0	3 626	124,0	17 980	40	0,16	PX

HINWEISE

Auch als Doppel- oder Mehrfachschlauch erhältlich, siehe Seite XVI.

526BA – Druckluft(Atemluft)-Nachfüllschlauch

Entspricht CGA G7.1-1997 „Grade E Breathing Air Standards“ der Compressed Gas Association



HAUPTMERKMALE

- Entspricht CGA G7.1-1997 „Grade E Breathing Air Standards“
- Sehr hohe Abriebsfestigkeit
- Gleicher Betriebsdruck von 41,4 MPa für alle Nennweiten

ANWENDUNGSBEREICHE

- Atemluft-Kompressoren
- SCBA Druckluftflaschen-Nachfüllstationen
- Mobile Nachfüllstationen
- Kaskaden-Systeme

AUFBAU

- Innenschicht** : Polyamid
Druckträger : Eine Geflechtslage hochzugfester Aramidfasern
- Außenschicht** : Polyurethan, geprickt
Farbe : grau

TEMPERATURBEREICH

-40°C bis +82°C

Artikelnummer #	DN size				mm	Max. Betriebsdruck MPa / psi		Min. Berstdruck MPa / psi		Min. Biegeradius mm	Gewicht kg/m	Armatu- ren
	mm	Zoll	mm	mm		MPa	psi	MPa	psi			
526BA-3	5	-03	4,8	3/16	11,0	41,4	6 000	165,5	24 000	38	0,08	55
526BA-4	6	-04	6,3	1/4	13,0	41,4	6 000	165,5	24 000	51	0,10	55
526BA-6	10	-06	9,5	3/8	16,0	41,4	6 000	165,5	24 000	76	0,13	55

NOTES

- Knickschutz empfohlen (siehe Seite F-6)
- Auch als Mehrfachschlauch erhältlich (siehe Seite XVI)
- Vakuumbetrieb: 95 kPa
- Bei der Montage der Armatur nur Wasser oder ungiftiges Seifenwasser verwenden, es dürfen auf keinen Fall ölige Gleitmittel verwendet werden!
- **Dieser Schlauch darf nicht zwischen Druckregler und Atemmaske verwendet werden.**
- Der Schlauch ist nicht leitfähig; daher darf er nicht mit explosiven Gasen wie reinem Sauerstoff und Wasserstoff eingesetzt werden!
- Schläuche und Schlauchleitungen nicht mit Lösungsmittel o.ä. spülen. Falls ein Spülen notwendig ist, nur Wasser oder Luft verwenden.
- Die Luftqualität hängt von allen Systemkomponenten ab. Auch wenn die einzelnen Systemkomponenten entsprechen, kann es vorkommen, dass der Systemverbund nicht die Vorgaben „Grade E“ erfüllt. Dies ist durch den Systemhersteller zu verifizieren.

5CNG – Erdgasschlauch

Entspricht NFPA 52, AGA 1-93 und AGA/CGA, ANSI-Normen 4.2/12.52, verfügt über CSA- und ECE R110-Zulassung



HAUPTMERKMALE

- Hohe Flexibilität, kompakter Aufbau
- Widerstandsfähige Polyurethan-Außenschicht für hohe Verschleißfestigkeit
- Betriebsdruck 34,5 MPa
- Auch als Doppel- oder Mehrfachschlauch verfügbar
- Kundenspezifischer, vorgeformter Schlauch erhältlich (s. Bulletin 5200-Preformed)
- Elektrisch leitfähig

ANWENDUNGSBEREICHE

- Betankungsschlauch für Erdgas und andere Gase
- Stationäre Anwendungen wie Betankungsschlauch für Erdgastankstellen, Kompressoren, Chemiewerke oder Gasverarbeitungsanlagen
 - Mobile Anwendungen in Fahrzeugen

AUFBAU

- Innenschicht** : Elektrisch leitfähiges Polymer
Druckträger : Zwei oder mehr Geflechtlagen hochzugfester Synthefasern
Außenschicht : Polyurethan, geprickt
Farbe : Rot, weitere auf Anfrage

TEMPERATURBEREICH

-40°C bis +82°C

Artikelnummer #	DN size				mm	Max. Betriebsdruck		Min. Berstdruck		Min. Biegeradius	Gewicht	Arma-turen
	mm	Zoll	mm	mm		MPa / psi	MPa / psi	mm	kg/m			
5CNG-3*	5	-03	4,8	3/16	10,9	34,5	5 000	138,0	20 000	38	0,07	55*
5CNG-4	6	-04	6,4	1/4	14,0	34,5	5 000	138,0	20 000	51	0,11	55*
5CNG-6	10	-06	9,9	3/8	16,3	34,5	5 000	138,0	20 000	76	0,13	55*
5CNG-8	12	-08	12,7	1/2	22,7	34,5	5 000	138,0	20 000	102	0,31	58*
5CNG-12	20	-12	19,3	3/4	29,2	34,5	5 000	138,0	20 000	191	0,36	58H*
5CNG-16	25	-16	26,0	1	40,4	34,5	5 000	138,0	20 000	254	0,53	58H*

*: Nur auf Anfrage erhältlich

• Einbaufähige Betankungsschlauchleitungen:

- 5CNG-4-3000, beidseitig JIC 7/16 x 20 UNF, Länge 3 m
- 5CNG-6-3000, beidseitig JIC 9/16 x 18 UNF, Länge 3 m
- 5CNG-8-3000, beidseitig JIC 7/8 x 14 UNF, Länge 3 m

HINWEISE

- Nicht für Farbspritzanwendungen geeignet
- Für Betankungssysteme sind Knickschutz und Warnhinweisschild mit zu bestellen
- Doppelkonstruktionen für Rücklaufleitungen erhältlich
- Die Schlauchleitungen mit CSA-Zulassung sind ab Werk oder von CSA-zertifizierten Parker-Partnern lieferbar

8LPG – Schlauch für Autogas und Erdgas

Zertifiziert gemäß ECE R 67 Klasse 1,
 ECE R110 und AS/NZS 1869



HAUPTMERKMALE

- Kompakte Konstruktion, hohe Flexibilität
- Betriebsdruck 3,0 MPa
- Widerstandsfähige Polymer-Innenschicht
- Polymer-Außenschicht mit hoher Abnutzungs- und Verschleißbeständigkeit, witterungs-, UV- und ozonbeständig
- Kundenspezifischer, vorgeformter Schlauch erhältlich (s. Bulletin 5200-Preformed)

ANWENDUNGSBEREICHE

LPG- und CNG-Anlagen für PKWs, LKWs, Busse und Gabelstapler

AUFBAU

- Innenschicht** : Polyamid
Druckträger : Eine Lage hochzugfester Synthefasern
- Außenschicht** : Polyamid, geprickt; optional: zus. Außenschicht Typ -FR(*)
Farbe : schwarz, weitere Farben auf Anfrage

TEMPERATURBEREICH

-25°C bis +100 °C (kurzfristig +125°C)

Artikelnummer #	DN		size		mm	Max. Betriebsdruck MPa / psi		Min. Berstdruck MPa / psi		Min. Biegeradius mm	Gewicht kg/m	Fittings
	mm	Zoll	mm	Zoll		mm	psi	MPa	psi			
8LPG-3	5	-03	4,8	3/16	8,0	3,0	435	15,0	2 175	50	0,033	PX-LPG
8LPG-4	6	-04	6,3	1/4	9,8	3,0	435	15,0	2 175	75	0,043	PX-LPG
8LPG-5	8	-05	7,9	5/16	12,2	3,0	435	15,0	2 175	90	0,067	PX-LPG
8LPG-6	10	-06	9,5	3/8	13,7	3,0	435	15,0	2 175	100	0,075	PX-LPG
8LPG-3-FR*	5	-03	4,8	3/16	9,5	3,0	435	15,0	2 175	50	0,058	PX-LPG
8LPG-4-FR*	6	-04	6,3	1/4	11,5	3,0	435	15,0	2 175	75	0,071	PX-LPG
8LPG-5-FR*	8	-05	7,9	5/16	13,8	3,0	435	15,0	2 175	90	0,085	PX-LPG
8LPG-6-FR*	10	-06	9,5	3/8	15,3	3,0	435	15,0	2 175	100	0,090	PX-LPG

*Verbesserter Schutz gegen mechanische und chemische Beanspruchung durch flammwidrige 2. Außenschicht

HINWEISE

- Die Schlauchleitungen werden nach Richtlinie ECE R67 hergestellt und sind ab Werk oder von zertifizierten Parker-Partnern lieferbar.
- Die benötigte Ausrüstung inklusive Schlauchpresse für Klein- und Großmengenproduktion sowie Zertifizierung bitte bei der für Sie zuständigen Parker-Niederlassung anfragen

Teil 6 – Armaturen

Serie 54	E-44
Serie 56	E-49
Serie 57	E-65
Serie 9X	E-66
Serie EX	E-70
Serie NX	E-77
Serie PX	E-83

Bitte wenden Sie sich bezüglich detaillierter Informationen zu Armaturen-Serien 55 und 58 direkt an die für Sie zuständige Parker-Vertretung.



1C354 – Uni-Dichtkopf (24°/60°) mit Überwurfmutter Leichte Reihe – Überwurfmutter metrisch

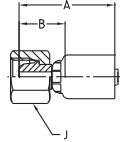

WERKSTOFF Stahl, verzinkt, transparent Cr(VI)-frei passiviert.
Weitere Werkstoffe auf Anfrage.

Artikelnummer #	DN size mm Zoll				Anschlussart		A mm	B mm	J mm	Max. WP MPa
	size mm	Zoll	Gewindegröße	Rohr AD mm						
1C354-8-4	6	-04	6,4	1/4	M14x1,5	8	36	17	17	25,0
1C354-10-5	8	-05	7,9	5/16	M16x1,5	10	40	19	19	25,0

1C554 – Uni-Dichtkopf (24°/60°) mit Überwurfmutter 90° Bogen – Leichte Reihe – Überwurfmutter metrisch

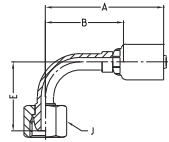

WERKSTOFF Stahl, verzinkt, transparent Cr(VI)-frei passiviert.
Weitere Werkstoffe auf Anfrage.

Artikelnummer #	DN size mm Zoll				Anschlussart		A mm	B mm	E mm	J mm	Max. WP MPa
	size mm	Zoll	Gewindegröße	Rohr AD mm							
1C554-8-4	6	-04	6,4	1/4	M14x1,5	8	54	36	32	17	25,0



1CA54 – 24° Dichtkegel mit Überwurfmutter und O-Ring

Leichte Reihe – Überwurfmutter metrisch – ISO 12151-2

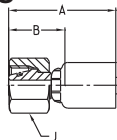

WERKSTOFF Stahl, verzinkt, transparent Cr(VI)-frei passiviert.
Weitere Werkstoffe auf Anfrage.

Artikelnummer #	DN size mm Zoll				Anschlussart		A mm	B mm	J mm	Max. WP MPa
	size mm	mm	Zoll	Gewindegröße	Rohr AD mm					
1CA54-6-3	5	-03	4,8	3/16	M12x1,5	6	35	18	14	31,5
1CA54-8-4	6	-04	6,3	1/4	M14x1,5	8	39	20	17	42,5
1CA54-10-5	8	-05	7,9	5/16	M16x1,5	10	42	21	19	40,0
1CA54-10-6	10	-06	9,5	3/8	M16x1,5	10	44	21	19	40,0
1CA54-12-6	10	-06	9,5	3/8	M18x1,5	12	44	21	22	35,0

1CE54 – 24° Dichtkegel mit Überwurfmutter und O-Ring

45° Bogen – Leichte Reihe – Überwurfmutter metrisch – ISO 12151-2

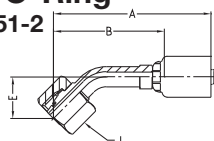

WERKSTOFF Stahl, verzinkt, transparent Cr(VI)-frei passiviert.
Weitere Werkstoffe auf Anfrage.

Artikelnummer #	DN size mm Zoll				Anschlussart		A mm	B mm	E mm	J mm	Max. WP MPa
	size mm	mm	Zoll	Gewindegröße	Rohr AD mm						
1CE54-8-4	6	-04	6,3	1/4	M14x1,5	8	63	44	17	17	42,5
1CE54-12-6	10	-06	9,5	3/8	M18x1,5	12	82	59	19	22	35,0



1CF54 – 24° Dichtkegel mit Überwurfmutter und O-Ring

90° Bogen – Leichte Reihe – Überwurfmutter metrisch – ISO 12151-2

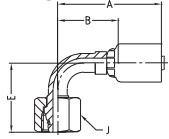

WERKSTOFF Stahl, verzinkt, transparent Cr(VI)-frei passiviert.
Weitere Werkstoffe auf Anfrage.

Artikelnummer #	DN size mm Zoll				Anschlussart		A mm	B mm	E mm	J mm	Max. WP MPa
	size mm	Zoll	Gewindegröße	Rohr AD mm							
1CF54-10-6	10	-06	9,5	3/8	M16x1,5	10	59	36	37	19	40,0

11D54 – Rohrstopfen metrisch

Leichte Reihe

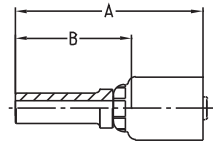

WERKSTOFF Stahl, verzinkt, transparent Cr(VI)-frei passiviert.
Weitere Werkstoffe auf Anfrage.

Artikelnummer #	DN	size mm	Zoll	Rohr AD mm	A mm	B mm	Max. WP MPa
11D54-6-4	6	-04	6,3	1/4	6	49	25,0
11D54-8-4	6	-04	6,3	1/4	8	49	25,0
11D54-12-6	10	-06	9,5	3/8	12	54	25,0

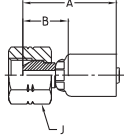
19254 – 60° Dichtkegel mit BSP-Überwurfmutter

WERKSTOFF Stahl, verzinkt, transparent Cr(VI)-frei passiviert.
Weitere Werkstoffe auf Anfrage.

Artikelnummer #	DN size				Anschlussart		A mm	B mm	J mm	Max. WP MPa
	mm	Zoll	Gewindegröße	Rohr AD Zoll						
19254-4-4	6	-04	6,3	1/4	G 1/4	1/4	36	17	19	63,0

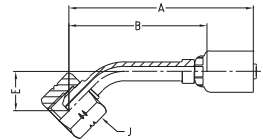
1B154 – 60° Dichtkegel mit BSP-Überwurfmutter
45° Bogen

WERKSTOFF Stahl, verzinkt, transparent Cr(VI)-frei passiviert.
Weitere Werkstoffe auf Anfrage.

Artikelnummer #	DN size				Anschlussart		A mm	B mm	E mm	J mm	Max. WP MPa
	mm	Zoll	Gewindegröße	Rohr AD Zoll							
1B154-4-4	6	-04	6,3	1/4	G 1/4	1/4	73	55	16	19	63,0



1B254 – 60° Dichtkegel mit BSP-Überwurfmutter

90° Bogen

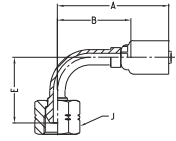

WERKSTOFF Stahl, verzinkt, transparent Cr(VI)-frei passiviert.
Weitere Werkstoffe auf Anfrage.

Artikelnummer	DN size mm Zoll				Anschlussart		A mm	B mm	E mm	J mm	Max. WP MPa
	DN	size	mm	Zoll	Gewindegröße	Rohr AD Zoll					
#											
1B254-4-4	6	-04	6,3	1/4	G 1/4	1/4	54	36	32	19	63,0

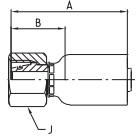
1CA56 – 24° Dichtkegel mit Überwurfmutter und O-Ring
Leichte Reihe – Überwurfmutter metrisch – ISO 12151-2

WERKSTOFF Stahl, verzinkt, transparent Cr(VI)-frei passiviert.
Weitere Werkstoffe auf Anfrage.

Artikelnummer #	DN size mm Zoll				Anschlussart		A mm	B mm	J mm	Max. WP MPa
	DN	size	mm	Zoll	Gewindegröße	Rohr AD mm				
1CA56-6-3	5	-03	4,8	3/16	M12x1,5	6	39,6	21,9	14	31,5
1CA56-6-4	6	-04	6,4	1/4	M12x1,5	6	48,0	24,0	14	31,5
1CA56-8-4	6	-04	6,4	1/4	M14x1,5	8	47,1	22,6	17	42,5
1CA56-10-4	6	-04	6,4	1/4	M16x1,5	10	46,6	22,1	19	40,0
1CA56-12-4	6	-04	6,4	1/4	M18x1,5	12	46,6	22,1	22	35,0
1CA56-10-5	8	-05	7,9	5/16	M16x1,5	10	47,9	22,1	19	40,0
1CA56-12-5	8	-05	7,9	5/16	M18x1,5	12	47,9	22,1	22	35,0
1CA56-10-6	10	-06	9,5	3/8	M16x1,5	10	47,6	22,4	19	40,0
1CA56-12-6	10	-06	9,5	3/8	M18x1,5	12	47,6	22,4	22	35,0
1CA56-15-6	10	-06	9,5	3/8	M22x1,5	15	48,1	22,9	27	31,5
1CA56-15-8	12	-08	12,7	1/2	M22x1,5	15	53,3	24,9	27	31,5
1CA56-18-8	12	-08	12,7	1/2	M26x1,5	18	53,3	24,9	32	31,5
1CA56-18-10	16	-10	15,9	5/8	M26x1,5	18	59,6	26,3	32	31,5
1CA56-18-12	20	-12	19,0	3/4	M26x1,5	18	59,6	25,7	32	31,5
1CA56-22-12	20	-12	19,0	3/4	M30x2	22	57,6	29,2	36	28,0
1CA56-28-16	25	-16	25,4	1	M36x2	28	77,4	29,3	41	21,0

1CE56 – 24° Dichtkegel mit Überwurfmutter und O-Ring Ring

45° Bogen – Leichte Reihe – Überwurfmutter metrisch – ISO 12151-2

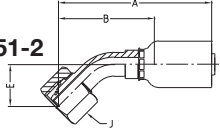

WERKSTOFF Stahl, verzinkt, transparent Cr(VI)-frei passiviert.
Weitere Werkstoffe auf Anfrage.

Artikelnummer #	DN size mm Zoll				Anschlussart		A mm	B mm	E mm	J mm	Max. WP MPa
	DN	size	mm	Zoll	Gewindegröße	Rohr AD mm					
1CE56-6-3	5	-03	4,8	3/16	M12x1,5	6	57,0	39,5	16,0	14	31,5
1CE56-8-4	6	-04	6,4	1/4	M14x1,5	8	62,0	38,0	16,0	17	42,5
1CE56-10-4	6	-04	6,4	1/4	M16x1,5	10	62,0	38,0	16,0	19	40,0
1CE56-10-5	8	-05	7,9	5/16	M16x1,5	10	72,0	46,0	15,0	19	40,0
1CE56-10-6	10	-06	9,5	3/8	M16x1,5	10	75,0	49,8	19,7	19	40,0
1CE56-12-6	10	-06	9,5	3/8	M18x1,5	12	73,0	48,0	19,0	22	35,0
1CE56-15-8	12	-08	12,7	1/2	M22x1,5	15	78,3	49,9	22,0	27	31,5
1CE56-18-12	20	-12	19,0	3/4	M26x1,5	18	101,0	67,0	27,0	32	31,5
1CE56-22-12	20	-12	19,0	3/4	M30x2	22	100,0	66,0	26,0	36	28,0
1CE56-28-16	25	-16	25,4	1	M36x2	28	133,5	85,4	33,0	41	21,0

1CF56 – 24° Dichtkegel mit Überwurfmutter und O-Ring

90° Bogen – Leichte Reihe – Überwurfmutter metrisch – ISO 12151-2

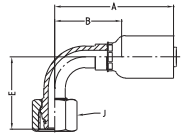

WERKSTOFF Stahl, verzinkt, transparent Cr(VI)-frei passiviert.
Weitere Werkstoffe auf Anfrage.

Artikelnummer #	DN size mm Zoll				Anschlussart		A mm	B mm	E mm	J mm	Max. WP MPa
	DN	size	mm	Zoll	Gewindegröße	Rohr AD mm					
1CF56-6-3	5	-03	4,8	3/16	M12x1,5	6	48,0	30,3	30,0	14	31,5
1CF56-6-4	6	-04	6,4	1/4	M12x1,5	6	53,0	29,0	33,2	14	31,5
1CF56-8-4	6	-04	6,4	1/4	M14x1,5	8	55,0	30,0	28,5	17	42,5
1CF56-10-4	6	-04	6,4	1/4	M16x1,5	10	55,0	31,0	29,0	19	40,0
1CF56-10-5	8	-05	7,9	5/16	M16x1,5	10	66,0	40,0	29,0	19	40,0
1CF56-12-5	8	-05	7,9	5/16	M18x1,5	12	65,0	40,0	30,0	22	35,0
1CF56-10-6	10	-06	9,5	3/8	M16x1,5	10	64,1	38,9	37,0	19	40,0
1CF56-12-6	10	-06	9,5	3/8	M18x1,5	12	63,0	38,0	35,0	22	35,0
1CF56-15-8	12	-08	12,7	1/2	M22x1,5	15	68,0	39,6	42,6	27	31,5
1CF56-18-10	16	-10	15,9	5/8	M26x1,5	18	87,7	45,4	51,5	32	31,5
1CF56-22-12	20	-12	19,0	3/4	M30x2	22	91,6	57,7	55,0	36	28,0
1CF56-28-16	25	-16	25,4	1	M36x2	28	122,0	74,0	71,0	41	21,0

1D056 – 24° Gewindezapfen

Leichte Reihe – ISO 12151-2

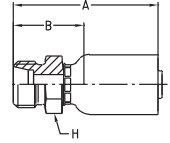

WERKSTOFF Stahl, verzinkt, transparent Cr(VI)-frei passiviert.
Weitere Werkstoffe auf Anfrage.

Artikelnummer #	DN size mm Zoll				Anschlussart		A mm	B mm	H mm	Max. WP MPa
	DN	size	mm	Zoll	Gewindegröße	Rohr AD mm				
1D056-6-3	5	-03	4,8	3/16	M12x1,5	6	41,0	23,0	12	25,0
1D056-8-4	6	-04	6,4	1/4	M14x1,5	8	46,9	22,4	14	42,5
1D056-10-5	8	-05	7,9	5/16	M16x1,5	10	49,8	24,0	17	40,0
1D056-12-5	8	-05	7,9	5/16	M18x1,5	12	51,7	25,9	19	35,0
1D056-10-6	10	-06	9,5	3/8	M16x1,5	10	49,5	24,3	17	40,0
1D056-12-6	10	-06	9,5	3/8	M18x1,5	12	49,5	24,3	19	35,0
1D056-15-6	10	-06	9,5	3/8	M22x1,5	15	51,7	26,5	22	31,5
1D056-15-8	12	-08	12,7	1/2	M22x1,5	15	54,9	26,6	22	31,5
1D056-18-10	16	-10	15,9	5/8	M26x1,5	18	63,6	30,3	27	31,5
1D056-22-12	20	-12	19,0	3/4	M30x2	22	67,6	33,7	30	28,0
1D056-28-16	25	-16	25,4	1	M36x2	28	81,9	33,8	36	21,0

1C356 – Uni-Dichtkopf (24°/60°) mit Überwurfmutter

Leichte Reihe – Überwurfmutter metrisch

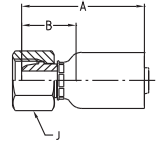

WERKSTOFF Stahl, verzinkt, transparent Cr(VI)-frei passiviert.
Weitere Werkstoffe auf Anfrage.

Artikelnummer #	DN size mm Zoll				Anschlussart		A mm	B mm	J mm	Max. WP MPa
	DN	size	mm	Zoll	Gewindegröße	Rohr AD mm				
1C356-6-3	5	-03	4,8	3/16	M12x1,5	6	37,4	19,7	14	25,0
1C356-8-4	6	-04	6,4	1/4	M14x1,5	8	44,1	19,6	17	25,0
1C356-10-4	6	-04	6,4	1/4	M16x1,5	10	45,0	20,0	19	25,0
1C356-10-5	8	-05	7,9	5/16	M16x1,5	10	46,1	20,3	19	25,0
1C356-12-5	8	-05	7,9	5/16	M18x1,5	12	47,0	12,1	22	25,0
1C356-10-6	10	-06	9,5	3/8	M16x1,5	10	45,8	20,6	19	25,0
1C356-12-6	10	-06	9,5	3/8	M18x1,5	12	46,6	21,4	22	25,0
1C356-15-8	12	-08	12,7	1/2	M22x1,5	15	49,6	21,2	27	25,0
1C356-18-12	20	-12	19,0	3/4	M26x1,5	18	57,6	23,7	32	16,0
1C356-22-12	20	-12	19,0	3/4	M30x2	22	60,4	26,5	36	16,0

1C456 – Uni-Dichtkopf (24°/60°) mit Überwurfmutter

45° Bogen – Leichte Reihe – Überwurfmutter metrisch

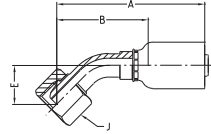

WERKSTOFF Stahl, verzinkt, transparent Cr(VI)-frei passiviert.
Weitere Werkstoffe auf Anfrage.

Artikelnummer #	DN size mm Zoll				Anschlussart		A mm	B mm	E mm	J mm	Max. WP MPa
	DN	size	mm	Zoll	Gewindegröße	Rohr AD mm					
1C456-6-3	5	-03	4,8	3/16	M12x1,5	6	57,0	40,0	16	14	25,0
1C456-8-4	6	-04	6,4	1/4	M14x1,5	8	60,0	35,8	14	17	25,0
1C456-10-5	8	-05	7,9	5/16	M16x1,5	10	62,0	37,0	15	19	25,0
1C456-12-6	10	-06	9,5	3/8	M18x1,5	12	72,5	47,0	18	22	25,0
1C456-15-8	12	-08	12,7	1/2	M22x1,5	15	76,1	47,7	19	27	25,0

1C556 – Uni-Dichtkopf (24°/60°) mit Überwurfmutter

90° Bogen – Leichte Reihe – Überwurfmutter metrisch

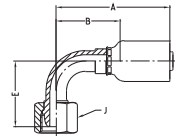

WERKSTOFF Stahl, verzinkt, transparent Cr(VI)-frei passiviert.
Weitere Werkstoffe auf Anfrage.

Artikelnummer #	DN size mm Zoll				Anschlussart		A mm	B mm	E mm	J mm	Max. WP MPa
	DN	size	mm	Zoll	Gewindegröße	Rohr AD mm					
1C556-6-3	5	-03	4,8	3/16	M12x1,5	6	48,0	30,3	30,0	14	25,0
1C556-8-4	6	-04	6,4	1/4	M14x1,5	8	53,0	28,0	26,0	17	25,0
1C556-10-4	6	-04	6,4	1/4	M16x1,5	10	53,0	28,0	27,0	19	25,0
1C556-10-5	8	-05	7,9	5/16	M18x1,5	10	66,0	40,0	33,0	19	25,0
1C556-10-6	10	-06	9,5	3/8	M16x1,5	10	63,0	38,0	33,3	19	25,0
1C556-12-6	10	-06	9,5	3/8	M18x1,5	12	63,0	38,0	34,0	22	25,0
1C556-15-8	12	-08	12,7	1/2	M22x1,5	15	96,8	68,4	39,0	27	25,0

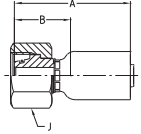
1C956 – 24° Dichtkegel mit Überwurfmutter und O-Ring
Schwere Reihe – Überwurfmutter metrisch – ISO 12151-2**WERKSTOFF** Stahl, verzinkt, transparent Cr(VI)-frei passiviert.
Weitere Werkstoffe auf Anfrage.

Artikelnummer #	DN size mm Zoll				Anschlussart		A mm	B mm	J mm	Max. WP MPa
	size mm	Zoll	Gewindegröße	Rohr AD mm						
1C956-8-3	5	-03	4,8	3/16	M16x1,5	8	40,5	22,8	19	63,0
1C956-8-4	6	-04	6,4	1/4	M16x1,5	8	48,0	23,0	19	63,0
1C956-10-4	6	-04	6,4	1/4	M18x1,5	10	47,5	23,0	22	63,0
1C956-12-4	6	-04	6,4	1/4	M20x1,5	12	48,4	23,9	24	63,0
1C956-10-5	8	-05	7,9	5/16	M18x1,5	10	48,8	23,0	22	63,0
1C956-12-5	8	-05	7,9	5/16	M20x1,5	12	49,7	23,9	24	63,0
1C956-12-6	10	-06	9,5	3/8	M20x1,5	12	49,4	24,2	24	63,0
1C956-14-6	10	-06	9,5	3/8	M22x1,5	14	49,3	24,1	27	63,0
1C956-16-8	12	-08	12,7	1/2	M24x1,5	16	55,7	27,3	30	42,0
1C956-25-12	20	-12	19,0	3/4	M36x2	25	66,0	32,1	46	42,0

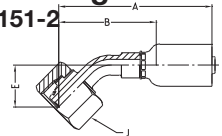
10C56 – 24° Dichtkegel mit Überwurfmutter und O-Ring
45° Bogen – Schwere Reihe – Überwurfmutter metrisch – ISO 12151-2**WERKSTOFF** Stahl, verzinkt, transparent Cr(VI)-frei passiviert.
Weitere Werkstoffe auf Anfrage.

Artikelnummer #	DN size mm Zoll				Anschlussart		A mm	B mm	E mm	J mm	Max. WP MPa
	size mm	Zoll	Gewindegröße	Rohr AD mm							
10C56-8-3	5	-03	4,8	3/16	M16x1,5	8	59,0	41,0	18,0	19	63,0
10C56-10-4	6	-04	6,4	1/4	M18x1,5	10	63,8	39,3	17,0	22	63,0
10C56-12-5	8	-05	7,9	5/16	M20x1,5	12	98,7	42,9	17,2	24	63,0
10C56-12-6	10	-06	9,5	3/8	M20x1,5	12	74,6	49,4	20,0	24	63,0
10C56-16-8	12	-08	12,7	1/2	M24x1,5	16	79,5	51,0	23,0	30	42,0



11C56 – 24° Dichtkegel mit Überwurfmutter und O-Ring

90° Bogen – Schwere Reihe – Überwurfmutter metrisch –
ISO 12151-2

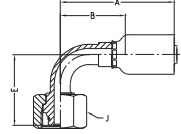

WERKSTOFF Stahl, verzinkt, transparent Cr(VI)-frei passiviert.
Weitere Werkstoffe auf Anfrage.

Artikelnummer #	DN size mm Zoll				Anschlussart		A mm	B mm	E mm	J mm	Max. WP MPa
	size	mm	Zoll	Gewindegröße	Rohr AD mm						
11C56-8-3	5	-03	4,8	3/16	M16x1,5	8	48	30,3	28,5	19	63,0
11C56-10-4	6	-04	6,4	1/4	M18x1,5	10	53	29,0	22,0	22	63,0
11C56-12-5	8	-05	7,9	5/16	M20x1,5	12	65	39,0	31,0	24	63,0
11C56-12-6	10	-06	9,5	3/8	M20x1,5	12	63	38,0	37,0	24	63,0
11C56-16-8	12	-08	12,7	1/2	M24x1,5	16	68	39,6	45,0	30	42,0

1D256 – 24° Gewindezapfen

Schwere Reihe – ISO 12151-2

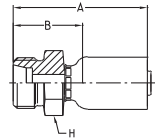

WERKSTOFF Stahl, verzinkt, transparent Cr(VI)-frei passiviert.
Weitere Werkstoffe auf Anfrage.

Artikelnummer #	DN size mm Zoll				Anschlussart		A mm	B mm	H mm	Max. WP MPa
	size	mm	Zoll	Gewindegröße	Rohr AD mm					
1D256-8-3	5	-03	4,8	3/16	M16x1,5	8	42,4	24,7	17	63,0
1D256-10-4	6	-04	6,4	1/4	M18x1,5	10	51,5	27,0	19	63,0
1D256-10-5	8	-05	7,9	5/16	M18x1,5	10	52,8	27,0	19	63,0
1D256-12-5	8	-05	7,9	5/16	M20x1,5	12	52,8	27,0	22	63,0
1D256-12-6	10	-06	9,5	3/8	M20x1,5	12	52,6	27,4	22	63,0
1D256-14-6	10	-06	9,5	3/8	M22x1,5	14	56,4	31,2	22	63,0
1D256-16-6	10	-06	9,5	3/8	M24x1,5	16	56,4	31,2	24	42,0
1D256-16-8	12	-08	12,7	1/2	M24x1,5	16	59,7	31,3	24	42,0
1D256-20-12	20	-12	19,0	3/4	M30x2	20	72,1	38,2	30	42,0

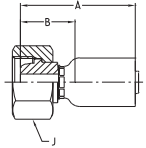
1C656 – Uni-Dichtkopf (24°/60°) mit Überwurfmutter
Schwere Reihe – Überwurfmutter metrisch

WERKSTOFF Stahl, verzinkt, transparent Cr(VI)-frei passiviert.
Weitere Werkstoffe auf Anfrage.

Artikelnummer #	DN size mm Zoll				Anschlussart		A mm	B mm	J mm	Max. WP MPa
	DN	size	mm	Zoll	Gewindegröße	Rohr AD mm				
1C656-8-3	5	-03	4,8	3/16	M16x1,5	8	38,1	20,4	19	63,0
1C656-10-4	6	-04	6,4	1/4	M18x1,5	10	46,6	22,1	22	63,0
1C656-12-5	8	-05	7,9	5/16	M20x1,5	12	49,6	23,8	24	63,0
1C656-12-6	10	-06	9,5	3/8	M20x1,5	12	49,3	24,1	24	63,0
1C656-14-6	10	-06	9,5	3/8	M22x1,5	14	48,6	23,4	27	63,0
1C656-16-8	12	-08	12,7	1/2	M24x1,5	16	53,3	24,9	30	40,0
1C656-20-12	20	-12	19,0	3/4	M30x2	20	61,0	37,0	36	40,0

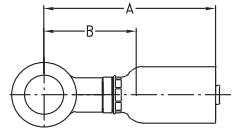
14956 – Ringanschluss metrisch
DIN 7642

WERKSTOFF Stahl, verzinkt, transparent Cr(VI)-frei passiviert.
Weitere Werkstoffe auf Anfrage.

Artikelnummer #	DN size mm Zoll				Rohr AD mm	A mm	B mm	Max. WP MPa
	DN	size	mm	Zoll				
14956-14-3	5	-03	4,8	3/16	14	48,5	30,8	20,0
14956-12-4	6	-04	6,4	1/4	12	52,5	28,0	20,0
14956-14-4	6	-04	6,4	1/4	14	56,0	32,0	20,0
14956-12-5	8	-05	7,9	5/16	12	54,0	29,0	20,0
14956-14-5	8	-05	7,9	5/16	14	56,3	30,5	20,0
14956-17-6	10	-06	9,5	3/8	17	54,5	29,3	20,0



19256 – 60° Dichtkegel mit BSP-Überwurfmutter

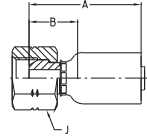

WERKSTOFF Stahl, verzinkt, transparent Cr(VI)-frei passiviert.
Weitere Werkstoffe auf Anfrage.

Artikelnummer #	DN size mm Zoll				Anschlussart		A mm	B mm	J mm	Max. WP MPa
	size mm	mm	Zoll	Gewindegröße	Rohr AD Zoll					
19256-4-3	5	-03	4,8	3/16	G1/4	1/4	34,8	17,1	19	63,0
19256-4-4	6	-04	6,4	1/4	G1/4	1/4	41,8	17,3	19	63,0
19256-6-4	6	-04	6,4	1/4	G3/8	3/8	44,9	20,4	22	55,0
19256-4-5	8	-05	7,9	5/16	G1/4	1/4	47,1	21,3	19	63,0
19256-6-5	8	-05	7,9	5/16	G3/8	3/8	46,2	20,4	22	55,0
19256-6-6	10	-06	9,5	3/8	G3/8	3/8	45,9	20,7	22	55,0
19256-8-6	10	-06	9,5	3/8	G1/2	1/2	48,0	22,8	27	43,0
19256-8-8	12	-08	12,7	1/2	G1/2	1/2	51,2	22,8	27	43,0
19256-12-12	20	-12	19,0	3/4	G3/4	3/4	60,3	26,4	32	35,0
19256-16-16	25	-16	25,4	1	G1	1	73,6	25,5	41	28,0

1B156 – 60° Dichtkegel mit BSP-Überwurfmutter 45° Bogen

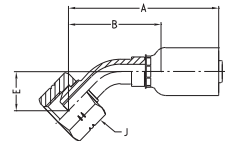

WERKSTOFF Stahl, verzinkt, transparent Cr(VI)-frei passiviert.
Weitere Werkstoffe auf Anfrage.

Artikelnummer #	DN size mm Zoll				Anschlussart		A mm	B mm	E mm	J mm	Max. WP MPa
	size mm	mm	Zoll	Gewindegröße	Rohr AD Zoll						
1B156-4-3	5	-03	4,8	3/16	G1/4	1/4	57	39,3	15,5	19	63,0
1B156-4-4	6	-04	6,4	1/4	G1/4	1/4	62	38,0	15,0	19	63,0
1B156-6-5	8	-05	7,9	5/16	G3/8	3/8	65	39,0	17,0	22	55,0
1B156-6-6	10	-06	9,5	3/8	G3/8	3/8	67	42,0	17,0	22	55,0
1B156-8-8	12	-08	12,7	1/2	G1/2	1/2	77	48,0	20,0	27	43,0

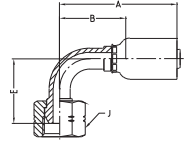
1B256 – 60° Dichtkegel mit BSP-Überwurfmutter
90° Bogen

WERKSTOFF Stahl, verzinkt, transparent Cr(VI)-frei passiviert.
Weitere Werkstoffe auf Anfrage.

Artikelnummer #	DN size mm Zoll				Anschlussart		A mm	B mm	E mm	J mm	Max. WP MPa
	DN	size	mm	Zoll	Gewindegröße	Rohr AD Zoll					
1B256-4-3	5	-03	4,8	3/16	G1/4	1/4	48,0	30,3	28,0	19	63,0
1B256-4-4	6	-04	6,4	1/4	G1/4	1/4	53,0	29,0	28,0	19	63,0
1B256-6-5	8	-05	7,9	5/16	G3/8	3/8	55,0	30,0	30,4	22	55,0
1B256-6-6	10	-06	9,5	3/8	G3/8	3/8	66,0	41,0	33,0	22	55,0
1B256-8-8	12	-08	12,7	1/2	G1/2	1/2	70,1	41,7	40,5	27	43,0
1B256-12-12	20	-12	19,0	3/4	G3/4	3/4	92,5	58,0	52,2	32	35,0
1B256-16-16	25	-16	25,4	1	G1	1	125,0	77,0	68,5	41	28,0

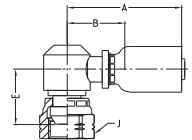
1B456 – 60° Dichtkegel mit BSP-Überwurfmutter
90° Bogen – Kompakt

WERKSTOFF Stahl, verzinkt, transparent Cr(VI)-frei passiviert.
Weitere Werkstoffe auf Anfrage.

Artikelnummer #	DN size mm Zoll				Anschlussart		A mm	B mm	E mm	J mm	Max. WP MPa
	DN	size	mm	Zoll	Gewindegröße	Rohr AD Zoll					
1B456-4-4	6	-04	6,4	1/4	G1/4	1/4	46,5	22,0	22	19	63,0
1B456-6-6	10	-06	9,5	3/8	G3/8	3/8	52,2	27,0	25	22	55,0
1B456-8-8	12	-08	12,7	1/2	G1/2	1/2	57,5	29,1	29	27	43,0

1D956 – BSP-Einschraubzapfen zylindrisch DIN 3852 Form A

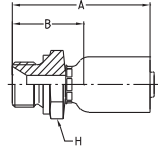

WERKSTOFF Stahl, verzinkt, transparent Cr(VI)-frei passiviert.
Weitere Werkstoffe auf Anfrage.

Artikelnummer #	DN size mm Zoll				Anschlussart		A mm	B mm	H mm	Max. WP MPa
	size	mm	Zoll	Gewindegröße	Rohr AD Zoll					
1D956-4-3	5	-03	4,8	3/16	G1/4	1/4	44,4	26,7	19	63,0
1D956-4-4	6	-04	6,4	1/4	G1/4	1/4	51,5	27,0	19	63,0
1D956-6-5	8	-05	7,9	5/16	G3/8	3/8	53,0	27,2	22	55,0
1D956-6-6	10	-06	9,5	3/8	G3/8	3/8	52,9	27,7	22	55,0
1D956-8-8	12	-08	12,7	1/2	G1/2	1/2	60,0	31,6	27	43,0
1D956-12-12	20	-12	19,0	3/4	G3/4	3/4	75,1	41,2	32	35,0
1D956-16-16	25	-16	25,4	1	G1	1	90,5	42,4	41	28,0

10156 – NPTF-Einschraubzapfen

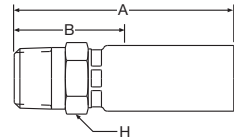

WERKSTOFF Stahl, verzinkt, transparent Cr(VI)-frei passiviert.
Weitere Werkstoffe auf Anfrage.

Artikelnummer #	DN size mm Zoll				Anschlussart		A mm	B mm	H mm	Max. WP MPa
	size	mm	Zoll	Gewindegröße	Rohr AD Zoll					
10156-2-3-SM	5	-03	4,8	3/16	1/8 - 27 NPTF	1/8	40,4	22,7	14	83,0
10156-4-3-SM	5	-03	4,8	3/16	1/4 - 18 NPTF	1/4	44,9	27,2	17	34,5
10156-4-4-SM	6	-04	6,4	1/4	1/4 - 18 NPTF	1/4	52,0	27,5	17	34,5
10156-4-5-SM	8	-05	7,9	5/16	1/4 - 18 NPTF	1/4	53,5	27,3	17	34,5
10156-4-6-SM	10	-06	9,5	3/8	1/4 - 18 NPTF	1/4	55,0	27,8	17	34,5
10156-6-6-SM	10	-06	9,5	3/8	3/8 - 18 NPTF	3/8	55,0	29,8	19	27,5
10156-8-8-SM	12	-08	12,7	1/2	1/2 - 14 NPTF	1/2	63,0	34,6	24	24,0
10156-12-12-SM	20	-12	19,0	3/4	3/4 - 14 NPTF	3/4	75,4	41,5	32	21,0
10156-16-16-SM	25	-16	25,4	1	1 - 11 1/2 NPTF	1	93,6	45,5	41	17,0

10356 – Einschraubzapfen SAE (JIC) 37°

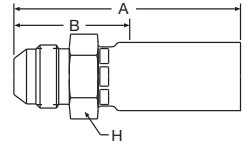

WERKSTOFF Stahl, verzinkt, transparent Cr(VI)-frei passiviert.
Weitere Werkstoffe auf Anfrage.

Artikelnummer #	DN size mm Zoll				Anschlussart		A mm	B mm	H mm	Max. WP MPa
	DN	size	mm	Zoll	Gewindegröße	Rohr AD Zoll				
10356-4-4-SM	6	-04	6,4	1/4	7/16 - 20 UNF	1/4	51,3	26,8	14	41,0
10356-5-5-SM	8	-05	7,9	5/16	1/2 - 20 UNF	5/16	52,5	26,7	14	41,0
10356-6-5-SM	8	-05	7,9	5/16	9/16 - 18 UNF	3/8	54,8	29,0	19	34,5
10356-6-6-SM	10	-06	9,5	3/8	9/16 - 18 UNF	3/8	54,6	29,4	19	34,5
10356-8-6-SM	10	-06	9,5	3/8	3/4 - 16 UNF	1/2	57,2	37,0	22	34,5
10356-8-8-SM	12	-08	12,7	1/2	3/4 - 16 UNF	1/2	60,5	32,1	22	34,5

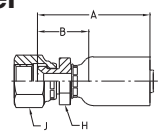
10656 – SAE (JIC) 37° Dichtkonus mit Überwurfmutter
UNF-Überwurfmutter

WERKSTOFF Stahl, verzinkt, transparent Cr(VI)-frei passiviert.
Weitere Werkstoffe auf Anfrage.

Artikelnummer #	DN size mm Zoll				Anschlussart		A mm	B mm	H mm	J mm	Max. WP MPa
	DN	size	mm	Zoll	Gewindegröße	Rohr AD Zoll					
10656-4-3-SM	5	-03	4,8	3/16	7/16 - 20 UNF	1/4	45,2	27,5	12	17	41,0
10656-4-4-SM	6	-04	6,4	1/4	7/16 - 20 UNF	1/4	52,0	27,5	14	17	41,0
10656-5-4-SM	6	-04	6,4	1/4	1/2 - 20 UNF	5/16	53,7	29,2	14	17	41,0
10656-6-4-SM	6	-04	6,4	1/4	9/16 - 18 UNF	3/8	54,2	29,7	14	19	34,5
10656-5-5-SM	8	-05	7,9	5/16	1/2 - 20 UNF	5/16	56,0	20,3	14	17	41,0
10656-6-5-SM	8	-05	7,9	5/16	9/16 - 18 UNF	3/8	56,6	30,8	14	19	34,5
10656-6-6-SM	10	-06	9,5	3/8	9/16 - 18 UNF	3/8	56,3	31,2	17	19	34,5
10656-8-6-SM	10	-06	9,5	3/8	3/4 - 16 UNF	1/2	60,2	35,0	19	22	34,5
10656-8-8-SM	12	-08	12,7	1/2	3/4 - 16 UNF	1/2	64,4	36,0	22	22	34,5
10656-10-8-SM	12	-08	12,7	1/2	7/8 - 14 UNF	5/8	67,1	38,8	22	27	34,5
10656-12-12-SM	20	-12	19,0	3/4	1 1/16-12 UNF	3/4	77,8	43,9	27	32	34,5
10656-16-16-SM	25	-16	25,4	1	1 5/16 - 12 UNF	1	97,0	48,9	32	41	27,5

13756 – SAE (JIC) 37° Dichtkegel mit Überwurfmutter

45° Bogen – UNF-Überwurfmutter

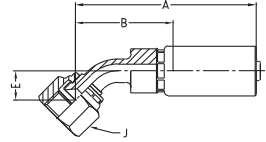

WERKSTOFF Stahl, verzinkt, transparent Cr(VI)-frei passiviert.
Weitere Werkstoffe auf Anfrage.

Artikelnummer #	DN size mm Zoll				Anschlussart		A mm	B mm	E mm	J mm	Max. WP MPa
	size	mm	Zoll	Gewindegröße	Rohr AD Zoll						
13756-4-3-SM	5	-03	4,8	3/16	7/16 - 20 UNF	1/4"	55,4	37,7	10	17	41,0
13756-4-4-SM	6	-04	6,4	1/4	7/16 - 20 UNF	1/4"	55,8	31,3	10	17	41,0
13756-6-6-SM	10	-06	9,5	3/8	9/16 - 18 UNF	3/8"	65,0	40,1	11	19	34,5
13756-8-8-SM	12	-08	12,7	1/2	3/4 - 16 UNF	1/2"	69,2	40,8	15	22	34,5
13756-16-16-SM	25	-16	25,4	1	1 5/16 - 12 UNF	1"	120,0	72,0	24	41	27,5

13956 – SAE (JIC) 37° Dichtkegel mit Überwurfmutter

90° Bogen – UNF-Überwurfmutter

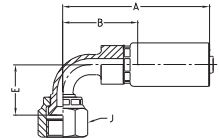

WERKSTOFF Stahl, verzinkt, transparent Cr(VI)-frei passiviert.
Weitere Werkstoffe auf Anfrage.

Artikelnummer #	DN size mm Zoll				Anschlussart		A mm	B mm	E mm	J mm	Max. WP MPa
	size	mm	Zoll	Gewindegröße	Rohr AD Zoll						
13956-4-3-SM	5	-03	4,8	3/16	7/16 - 20 UNF	1/4"	44,4	26,7	21	17	41,0
13956-4-4-SM	6	-04	6,4	1/4	7/16 - 20 UNF	1/4"	51,0	26,5	21	17	41,0
13956-6-4-SM	6	-04	6,4	1/4	9/16 - 18 UNF	3/8"	51,0	26,5	23	19	34,5
13956-6-6-SM	10	-06	9,5	3/8	9/16 - 18 UNF	3/8"	56,0	30,7	23	19	34,5
13956-8-6-SM	10	-06	9,5	3/8	3/4 - 16 UNF	1/2"	65,0	39,5	29	22	34,5
13956-8-8-SM	12	-08	12,7	1/2	3/4 - 16 UNF	1/2"	63,0	34,6	29	22	34,5
13956-10-8-SM	12	-08	12,7	1/2	7/8 - 14 UNF	5/8"	71,0	42,0	32	27	34,5
13956-16-16-SM	25	-16	25,4	1	1 5/16 - 12 UNF	1"	110,8	63,0	56	41	27,5

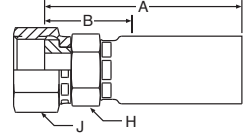
1JC56 – O-Lok® ORFS mit Überwurfmutter
Kurze Version – UNF-Überwurfmutter – ISO 12151-1**WERKSTOFF** Stahl, verzinkt, transparent Cr(VI)-frei passiviert.
Weitere Werkstoffe auf Anfrage.

Artikelnummer #	DN size mm Zoll				Anschlussart		A mm	B mm	H mm	J mm	Max. WP MPa
	size	mm	Zoll	Gewindegröße	Rohr AD Zoll						
1JC56-4-3-SM	5	-03	4,8	3/16	9/16 - 18 UNF	1/4	39,0	21,3	14	17	41,0
1JC56-4-4-SM	6	-04	6,4	1/4	9/16 - 18 UNF	1/4	46,6	22,1	14	17	41,0
1JC56-6-4-SM	6	-04	6,4	1/4	11/16 - 16 UNF	3/8	50,0	25,0	17	22	41,0
1JC56-6-5-SM	8	-05	7,9	5/16	11/16 - 16 UNF	3/8	51,1	25,3	17	22	41,0
1JC56-6-6-SM	10	-06	9,5	3/8	11/16 - 16 UNF	3/8	50,8	25,6	17	22	41,0
1JC56-8-6-SM	10	-06	9,5	3/8	13/16 - 16 UNF	1/2	53,1	27,9	22	24	41,0
1JC56-8-8-SM	12	-08	12,7	1/2	13/16 - 16 UNF	1/2	54,2	25,8	22	24	41,0
1JC56-10-8-SM	12	-08	12,7	1/2	1 - 14 UNF	5/8	58,5	30,1	27	30	41,0
1JC56-16-16-SM	25	-16	25,4	1	1 7/16 - 12 UNF	1	81,6	34,0	32	41	41,0

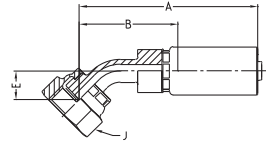
1J756 – O-Lok® ORFS mit Überwurfmutter
45° Bogen – UNF-Überwurfmutter – ISO 12151-1**WERKSTOFF** Stahl, verzinkt, transparent Cr(VI)-frei passiviert.
Weitere Werkstoffe auf Anfrage.

Artikelnummer #	DN size mm Zoll				Anschlussart		A mm	B mm	E mm	J mm	Max. WP MPa
	size	mm	Zoll	Gewindegröße	Rohr AD Zoll						
1J756-4-3-SM	5	-03	4,8	3/16	9/16 - 18 UNF	1/4	50,9	33,2	10	17	41,0
1J756-4-4-SM	6	-04	6,4	1/4	9/16 - 18 UNF	1/4	56,4	31,9	10	17	41,0
1J756-6-6-SM	10	-06	9,5	3/8	11/16 - 16 UNF	3/8	59,3	34,1	11	22	41,0
1J756-8-8-SM	12	-08	12,7	1/2	13/16 - 16 UNF	1/2	69,2	40,8	15	24	41,0

1J956 – O-Lok® ORFS mit Überwurfmutter

90° Bogen – UNF-Überwurfmutter – ISO 12151-1

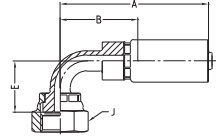

WERKSTOFF Stahl, verzinkt, transparent Cr(VI)-frei passiviert.
Weitere Werkstoffe auf Anfrage.

Artikelnummer #	DN size mm Zoll				Anschlussart		A mm	B mm	E mm	J mm	Max. WP MPa
	size	mm	Zoll	Gewindegröße	Rohr AD Zoll						
1J956-4-3-SM	5	-03	4,8	3/16	9/16 - 18 UNF	1/4	46,0	28,3	21	17	41,0
1J956-4-4-SM	6	-04	6,4	1/4	9/16 - 18 UNF	1/4	54,0	26,5	21	17	41,0
1J956-6-4-SM	6	-04	6,4	1/4	11/16 - 16 UNF	3/8	54,5	30,0	23	22	41,0
1J956-6-5-SM	8	-05	7,9	5/16	11/16 - 16 UNF	3/8	57,8	32,0	23	22	41,0
1J956-6-6-SM	10	-06	9,5	3/8	11/16 - 16 UNF	3/8	56,3	31,1	23	22	41,0
1J956-8-8-SM	12	-08	12,7	1/2	13/16 - 16 UNF	1/2	63,0	34,6	29	24	41,0
1J956-10-8-SM	12	-08	12,7	1/2	1 - 14 UNF	5/8	71,0	42,0	32	30	41,0
1J956-12-12-SM	20	-12	19,0	3/4	1 3/16 - 12 UNF	3/4	99,0	65,0	48	36	41,0
1J956-16-16-SM	25	-16	25,4	1	1 7/16 - 12 UNF	1	110,8	63,0	56	41	41,0

1J056 – O-Lok® ORFS-Einschraubzapfen

ISO 12151-1

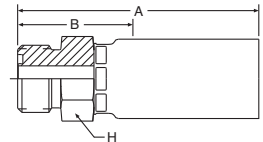

WERKSTOFF Stahl, verzinkt, transparent Cr(VI)-frei passiviert.
Weitere Werkstoffe auf Anfrage.

Artikelnummer #	DN size mm Zoll				Anschlussart		A mm	B mm	H mm	Max. WP MPa
	size	mm	Zoll	Gewindegröße	Rohr AD Zoll					
1J056-4-4-SM	6	-04	6,4	1/4	9/16 - 18 UNF	1/4	42,9	24,7	17	41,0
1J056-6-6-SM	10	-06	9,5	3/8	11/16 - 16 UNF	3/8	52,3	28,1	19	41,0
1J056-8-6-SM	10	-06	9,5	3/8	13/16 - 16 UNF	1/2	54,6	29,4	22	41,0
1J056-8-8-SM	12	-08	12,7	1/2	13/16 - 16 UNF	1/2	55,4	27,0	22	41,0

1EN56 – Universal Push to Connect

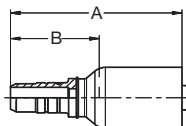

WERKSTOFF Stahl, verzinkt, transparent Cr(VI)-frei passiviert.
Weitere Werkstoffe auf Anfrage.

Artikelnummer #	DN	size	mm	Zoll	Rohr AD mm	A mm	B mm	Max. WP MPa
1EN56-6-3	5	-03	4,8	3/16	6	41	24	20
1EN56-8-4	6	-04	6,4	1/4	8	51	26	40
1EN56-10-4	6	-04	6,4	1/4	10	52	27	35
1EN56-10-5	8	-05	7,9	5/16	10	54	28	35
1EN56-12-6	10	-06	9,5	3/8	12	55	30	35
1EN56-15-8	12	-08	12,7	1/2	15	59	30	29,5
1EN56-18-10	16	-10	15,9	5/8	18	68	35	28
1EN56-22-12	20	-12	19,0	3/4	22	69	35	21,5

1ET56 – Universal Push to Connect 90° Bogen

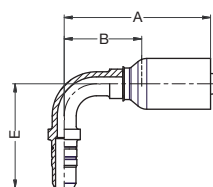

WERKSTOFF Stahl, verzinkt, transparent Cr(VI)-frei passiviert.
Weitere Werkstoffe auf Anfrage.

Artikelnummer #	DN	size	mm	Zoll	Rohr AD mm	A mm	B mm	E mm	Max. WP MPa
1ET56-6-3	5	-03	4,8	3/16	6	46	28	36	20
1ET56-8-4	6	-04	6,4	1/4	8	53	28	38	40
1ET56-10-4	6	-04	6,4	1/4	10	53	28	38	35
1ET56-10-5	8	-05	7,9	5/16	10	55	29	39	35
1ET56-12-6	10	-06	9,5	3/8	12	58	32	40	35
1ET56-15-8	12	-08	12,7	1/2	15	68	39	45	29,5
1ET56-18-10	16	-10	15,9	5/8	18	74	41	54	28
1ET56-22-12	20	-12	19,0	3/4	22	92	58	60	21,5

1EU56 – Universal Push to Connect 45° Bogen

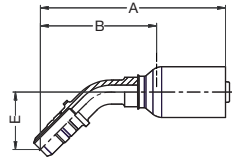

WERKSTOFF Stahl, verzinkt, transparent Cr(VI)-frei passiviert.
Weitere Werkstoffe auf Anfrage.

Artikelnummer #	DN	size	mm	Zoll	Rohr AD mm	A mm	B mm	E mm	Max. WP MPa
1EU56-6-3	5	-03	4,8	3/16	6	60	42	21	20
1EU56-8-4	6	-04	6,4	1/4	8	68	44	22	40
1EU56-10-4	6	-04	6,4	1/4	10	67	43	21	35
1EU56-10-5	8	-05	7,9	5/16	10	69	44	22	35
1EU56-12-6	10	-06	9,5	3/8	12	72	47	23	35
1EU56-15-8	12	-08	12,7	1/2	15	78	49	24	29,5
1EU56-18-10	16	-10	15,9	5/8	18	92	58	29	28
1EU56-22-12	20	-12	19,0	3/4	22	104	70	30	21,5



10157 – NPTF-Einschraubzapfen

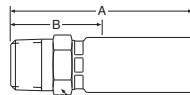

WERKSTOFF Stahl, verzinkt, transparent Cr(VI)-frei passiviert.
Weitere Werkstoffe auf Anfrage.

Artikelnummer #	DN size mm Zoll				Anschlussart		A mm	B mm	H mm	Max. WP MPa
	DN	size	mm	Zoll	Gewindegröße	Rohr AD Zoll				
10157-2-2	3	-02	3,2	1/8	1/8 - 27NPTF	1/8	35	18,0	13	34,5

10657 – SAE (JIC) 37° Dichtkegel mit Überwurfmutter UNF-Überwurfmutter

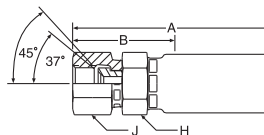

WERKSTOFF Stahl, verzinkt, transparent Cr(VI)-frei passiviert.
Weitere Werkstoffe auf Anfrage.

Artikelnummer #	DN size mm Zoll				Anschlussart		A mm	B mm	H mm	J mm	Max. WP MPa
	DN	size	mm	Zoll	Gewindegröße	Rohr AD Zoll					
10657-4-2	3	-02	3,2	1/8	7/16 - 20UNF	1/4	33	16,0	13	17	41,0

Armaturen



1C39X – Uni-Dichtkopf (24°/60°) mit Überwurfmutter Leichte Reihe – Überwurfmutter metrisch

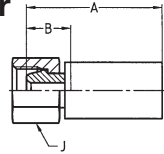

WERKSTOFF Stahl, verzinkt, transparent Cr(VI)-frei passiviert.
Weitere Werkstoffe auf Anfrage.

Artikelnummer #	DN size mm Zoll				Anschlussart		Rohr AD mm	A mm	B mm	J mm	Max. WP MPa
	Gewindegröße	Gewindegröße	Gewindegröße	Gewindegröße							
1C39X-12-06	10	-06	9,5	3/8	M18x1,5	12	48	19	22	25,0	
1C39X-15-08	12	-08	12,7	1/2	M22x1,5	15	51	20	27	25,0	

1C99X – 24° Dichtkegel mit Überwurfmutter und O-Ring Schwere Reihe – Überwurfmutter metrisch – ISO 12151-2

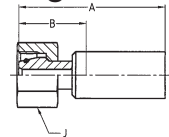

WERKSTOFF Stahl, verzinkt, transparent Cr(VI)-frei passiviert.
Weitere Werkstoffe auf Anfrage.

Artikelnummer #	DN size mm Zoll				Anschlussart		Rohr AD mm	A mm	B mm	J mm	Max. WP MPa
	Gewindegröße	Gewindegröße	Gewindegröße	Gewindegröße							
1C99X-12-06	10	-06	9,5	3/8	M20x1,5	12	63	29	24	63,0	
1C99X-14-06	10	-06	9,5	3/8	M22x1,5	14	71	30	27	63,0	
1C99X-16-08	12	-08	12,7	1/2	M24x1,5	16	78	35	30	42,0	

10C9X – 24° Dichtkegel mit Überwurfmutter und O-Ring

45° Bogen – Schwere Reihe – Überwurfmutter metrisch – ISO 12151-2

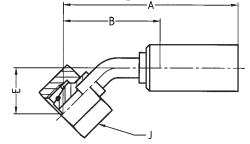

WERKSTOFF Stahl, verzinkt, transparent Cr(VI)-frei passiviert.
Weitere Werkstoffe auf Anfrage.

Artikelnummer #	DN size mm Zoll			Anschlussart		A mm	B mm	E mm	J mm	Max. WP MPa	
	size mm	mm	Zoll	Gewindegröße	Rohr AD mm						
10C9X-14-06	10	-06	9,5	3/8	M22x1,5	14	81	40	19	27	63,0
10C9X-16-08	12	-08	12,7	1/2	M24x1,5	16	96	53	23	30	42,0

11C9X – 24° Dichtkegel mit Überwurfmutter und O-Ring

90° Bogen – Schwere Reihe – Überwurfmutter metrisch – ISO 12151-2

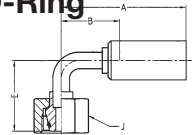

WERKSTOFF Stahl, verzinkt, transparent Cr(VI)-frei passiviert.
Weitere Werkstoffe auf Anfrage.

Artikelnummer #	DN size mm Zoll			Anschlussart		A mm	B mm	E mm	J mm	Max. WP MPa	
	size mm	mm	Zoll	Gewindegröße	Rohr AD mm						
11C9X-12-06	10	6	9,5	3/8	M20x1,5	12	75	30	36	24	63,0
11C9X-14-06	10	-06	9,5	3/8	M22x1,5	14	71	30	36	27	63,0
11C9X-16-08	12	-08	12,7	1/2	M24x1,5	16	85	42	44	30	42,0



1D29X – 24° Gewindezapfen Schwere Reihe – ISO 12151-2

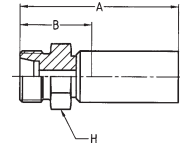

WERKSTOFF Stahl, verzinkt, transparent Cr(VI)-frei passiviert.
Weitere Werkstoffe auf Anfrage.

Artikelnummer #	DN size mm Zoll				Anschlussart Gewindegröße		Rohr AD mm	A mm	B mm	H mm	Max. WP MPa
	10	-06	9,5	3/8	M22x1,5	14	71	31	22	63,0	
1D29X-14-06	10	-06	9,5	3/8	M22x1,5	14	71	31	22	63,0	
1D29X-16-08	12	-08	12,7	1/2	M24x1,5	16	74	31	24	42,0	

1929X – 60° Dichtkegel mit BSP-Überwurfmutter

WERKSTOFF Stahl, verzinkt, transparent Cr(VI)-frei passiviert.
Weitere Werkstoffe auf Anfrage.

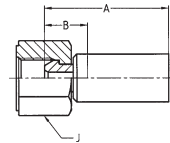



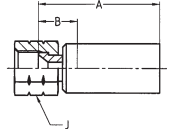

Artikelnummer #	DN size mm Zoll				Anschlussart Gewindegröße		A mm	B mm	J mm	Max. WP MPa
	10	-06	9,5	3/8	G 3/8	59	19	22	55,0	
1929X-6-06	10	-06	9,5	3/8	G 3/8	59	19	22	55,0	
1929X-8-08	12	-08	12,7	1/2	G 1/2	63	20	27	43,0	

1069X – SAE (JIC) 37° Dichtkonus mit Überwurfmutter UNF-Überwurfmutter



WERKSTOFF Stahl, verzinkt, transparent Cr(VI)-frei passiviert.
Weitere Werkstoffe auf Anfrage.

Artikelnummer #	DN size mm Zoll				Anschlussart Gewindegröße	A mm	B mm	J mm	Max. WP MPa
									
1069X-6-06	10	-06	9,5	3/8	9/16 - 18UNF	59	18	22	34,5
1069X-8-06	10	-06	9,5	3/8	3/4 - 16UNF	59	19	24	34,5
1069X-10-08	12	-08	12,7	1/2	7/8 - 14UNF	62	19	27	34,5



1CAEX – 24° Dichtkegel mit Überwurfmutter und O-Ring

Leichte Reihe – Überwurfmutter metrisch – ISO 12151-2

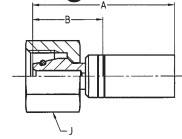

WERKSTOFF Stahl, verzinkt, transparent Cr(VI)-frei passiviert.
Weitere Werkstoffe auf Anfrage.

Artikelnummer #	DN size mm Zoll				Anschlussart		A mm	B mm	J mm	Max. WP MPa
	size mm	Zoll	Gewindegröße	Rohr AD mm						
1CAEX-6-012	2	-012	2,0	5/64	M12x1,5	6	32	21	14	31,5
1CAEX-8-012	2	-012	2,0	5/64	M14x1,5	8	37	26	17	42,5
1CAEX-6-016	2,5	-016	2,5	3/32	M12x1,5	6	28	18	14	31,5
1CAEX-6-025	4	-025	4,0	5/32	M12x1,5	6	42	20	14	31,5
1CAEX-8-025	4	-025	4,0	5/32	M14x1,5	8	48	24	17	42,5

1C9EX – 24° Dichtkegel mit Überwurfmutter und O-Ring

Schwere Reihe – Überwurfmutter metrisch – ISO 12151-2

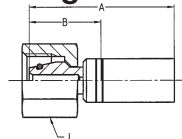

WERKSTOFF Stahl, verzinkt, transparent Cr(VI)-frei passiviert.
Weitere Werkstoffe auf Anfrage.

Artikelnummer #	DN size mm Zoll				Anschlussart		A mm	B mm	J mm	Max. WP MPa
	size mm	Zoll	Gewindegröße	Rohr AD mm						
1C9EX-6-012	2	-012	2,0	5/64	M14x1,5	6	32	21	17	63,0
1C9EX-8-012	2	-012	2,0	5/64	M16x1,5	8	37	26	19	63,0
1C9EX-8-02	3	-02	3,2	1/8	M16x1,5	8	32	22	19	63,0
1C9EX-8-025	4	-025	4,0	5/32	M16x1,5	8	45	22	19	63,0

11DEX – Rohrstutzen metrisch

Leichte Reihe

WERKSTOFF Stahl, verzinkt, transparent Cr(VI)-frei passiviert.
Weitere Werkstoffe auf Anfrage.

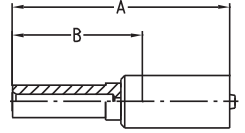

Artikelnummer #	DN	size	mm	Zoll	Rohr AD mm	A mm	B mm	Max. WP MPa
11DEX-4-012	2	-012	2,0	5/64	4	37	26	25,0
11DEX-4-025	4	-025	4,0	5/32	4	52	30	25,0
11DEX-6-025	4	-025	4,0	5/32	6	54	32	25,0

HINWEIS: Nicht für Neuentwicklungen empfohlen. Bitte Endanschlüsse C3 oder CA verwenden.

13DEX – Rohrstutzen metrisch

Schwere Reihe

WERKSTOFF Stahl, verzinkt, transparent Cr(VI)-frei passiviert.
Weitere Werkstoffe auf Anfrage.

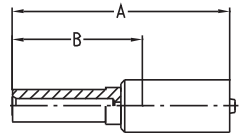

Artikelnummer #	DN	size	mm	Zoll	Rohr AD mm	A mm	B mm	Max. WP MPa
13DEX-6-012	2	-012	2,0	5/64	6	37	26	63,0
13DEX-8-012	2	-012	2,0	5/64	8	37	26	63,0
13DEX-8-025	4	-025	4,0	5/32	8	56	34	63,0

HINWEIS: Nicht für Neuentwicklungen empfohlen. Bitte Endanschluss C9 verwenden.



192EX – 60° Dichtkegel mit BSP-Überwurfmutter

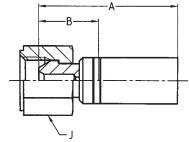

WERKSTOFF Stahl, verzinkt, transparent Cr(VI)-frei passiviert.
Weitere Werkstoffe auf Anfrage.

Artikelnummer	DN	size	mm	Zoll	Anschlussart Gewindegröße	A mm	B mm	J mm	Max. WP MPa
#									
192EX-4-025	4	-025	4,0	5/32	G 1/4	39	17	17	63,0

1D9EX – BSP-Einschraubzapfen zylindrisch DIN 3852 Form A

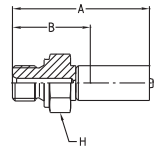

WERKSTOFF Stahl, verzinkt, transparent Cr(VI)-frei passiviert.
Weitere Werkstoffe auf Anfrage.

Artikelnummer	DN	size	mm	Zoll	Anschlussart Gewindegröße	A mm	B mm	H mm	Max. WP MPa
#									
1D9EX-4-012	2	-012	2,0	5/64	G 1/4	40	29	19	63,0



1BPEX – BSP-Innengewinde

Feststehend

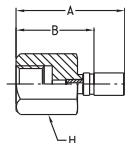

WERKSTOFF Stahl, verzinkt, transparent Cr(VI)-frei passiviert.
Weitere Werkstoffe auf Anfrage.

Artikelnummer	DN	size	mm	Zoll	Anschlussart Gewindegröße	A mm	B mm	H mm	Max. WP MPa
#									
1BPEX-4-012	2	-012	2,0	5/64	G 1/4	39	28	19	34,5

101EX – NPTF-Einschraubzapfen

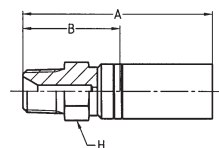

WERKSTOFF Stahl, verzinkt, transparent Cr(VI)-frei passiviert.
Weitere Werkstoffe auf Anfrage.

Artikelnummer	DN	size	mm	Zoll	Anschlussart Gewindegröße	A mm	B mm	H mm	Max. WP MPa
#									
101EX-2-012	2	-012	2,0	5/65	1/8 - 27NPTF	32	22	12	34,5
101EX-4-012	2	-012	2,0	5/64	1/4 - 18NPTF	39	28	14	34,5
101EX-2-025	4	-025	4,0	5/32	1/8 - 27NPTF	46	24	12	34,5
101EX-4-025	4	-025	4,0	5/32	1/4 - 18NPTF	50	28	14	34,5



106EX – SAE (JIC) 37° Dichtkonus mit Überwurfmutter UNF-Überwurfmutter

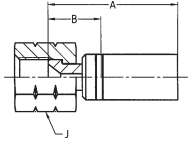

WERKSTOFF Stahl, verzinkt, transparent Cr(VI)-frei passiviert.
Weitere Werkstoffe auf Anfrage.

Artikelnummer #	DN size mm Zoll			Anschlussart Gewindegröße		A mm	B mm	J mm	Max. WP MPa
106EX-3-012	2	-012	2,0	5/64	3/8 - 24UNF	23	12	14	41,0
106EX-4-012	2	-012	2,0	5/64	7/16 - 20UNF	25	14	17	41,0
106EX-4-025	4	-025	4,0	5/32	7/16 - 20UNF	40	18	17	41,0

1JCEX – O-Lok® ORFS mit Überwurfmutter Kurze Version – UNF-Überwurfmutter – ISO 12151-1

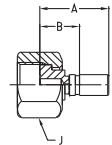

WERKSTOFF Stahl, verzinkt, transparent Cr(VI)-frei passiviert.
Weitere Werkstoffe auf Anfrage.

Artikelnummer #	DN size mm Zoll			Anschlussart Gewindegröße		Rohr AD Zoll	A mm	B mm	J mm	Max. WP MPa
1JCEX-4-012	2	-012	2,0	5/64	9/16 - 18 UNF	1/4	28	17	14	41,0
1JCEX-6-012	2	-012	2,0	5/64	11/16 - 16 UNF	3/8	26	15	22	41,0

149EX – Ringanschluss metrisch

DIN 7642

WERKSTOFF Stahl, verzinkt, transparent Cr(VI)-frei passiviert.
Weitere Werkstoffe auf Anfrage.

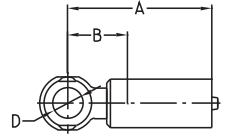

Artikelnummer #	DN	size	mm	Zoll	Rohr AD mm	A mm	B mm	Max. WP MPa
149EX-8-02	3	-02	3,2	1/8	8	23	13	20,0
149EX-10-025	4	-025	4,0	5/32	10	44	22	20,0

1R8EX – Steckanschluss mit Überwurfmutter metrisch

Gerändelt

WERKSTOFF Stahl, verzinkt, transparent Cr(VI)-frei passiviert.
Weitere Werkstoffe auf Anfrage.

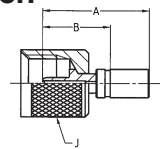



Artikelnummer #	DN	size	mm	Zoll	Anschlussart Gewindegröße	A mm	B mm	Max. WP MPa
1R8EX-11-012	2	-012	2,0	5/64	M16x2	30	19	63,0
1R8EX-11-02	3	-02	3,2	1/8	M16x2	30	20	63,0

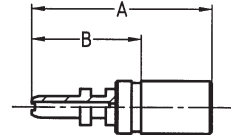

1YPEX – Steckanschluss mit Haltegriff





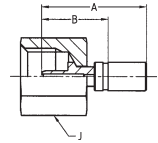

WERKSTOFF Stahl, verzinkt, transparent Cr(VI)-frei passiviert.
Weitere Werkstoffe auf Anfrage.

Artikelnummer	Artikelnummer	DN size mm Zoll				Anschlussart Gewindegröße	A mm	B mm	Max. WP MPa
Fitting	Clip								
#	#								
1YPEX-3-012	HG-DN2	02	-12	2,0	5/64	-	28	17	63,0

1YREX – Steckanschluss mit Überwurfmutter metrisch



WERKSTOFF Stahl, verzinkt, transparent Cr(VI)-frei passiviert.
Weitere Werkstoffe auf Anfrage.

Artikelnummer	DN size mm Zoll				Anschlussart Gewindegröße	A mm	B mm	J mm	Max. WP MPa
#									
1YREX-10-012	2	-012	2,0	5/64	M16x1,5	30	19	19	63,0
1YREX-11-012	2	-012	2,0	5/64	M16x2	30	19	19	63,0

1C3NX – Uni-Dichtkopf (24°/60°) mit Überwurfmutter

Leichte Reihe – Überwurfmutter metrisch

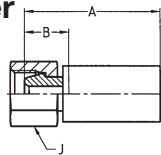

WERKSTOFF Stahl, verzinkt, transparent Cr(VI)-frei passiviert.
Für Armaturen wie oben, jedoch Nippel aus Edelstahl (AISI 303)
bitte **C2W** an die Artikelnummer anfügen. Beispiel: 1C3NX-8-04 **C2W**.
Weitere Werkstoffe auf Anfrage.

Artikelnummer #	DN size mm Zoll				Anschlussart		A mm	B mm	J mm	Max. WP MPa
	DN	size	mm	Zoll	Gewindegröße	Rohr AD mm				
1C3NX-8-04	6	-04	6,4	1/4	M14x1,5	8	46	18	17	25,0
1C3NX-10-04	6	-04	6,4	1/4	M16x1,5	10	46	18	19	25,0
1C3NX-10-05	8	-05	7,9	5/16	M16x1,5	10	46	18	19	25,0
1C3NX-10-06	10	-06	9,5	3/8	M16x1,5	10	49	20	22	25,0
1C3NX-12-06	10	-06	9,5	3/8	M18x1,5	12	48	19	22	25,0
1C3NX-12-08	12	-08	12,7	1/2	M18x1,5	12	52	20	24	25,0
1C3NX-15-08	12	-08	12,7	1/2	M22x1,5	15	51	20	27	25,0
1C3NX-18-10	16	-10	15,9	5/8	M26x1,5	18	76	24	32	25,0

1C6NX – Uni-Dichtkopf (24°/60°) mit Überwurfmutter

Schwere Reihe – Überwurfmutter metrisch

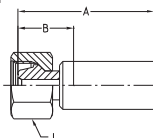

WERKSTOFF Stahl, verzinkt, transparent Cr(VI)-frei passiviert.
Weitere Werkstoffe auf Anfrage.

Artikelnummer #	DN size mm Zoll				Anschlussart		A mm	B mm	J mm	Max. WP MPa
	DN	size	mm	Zoll	Gewindegröße	Rohr AD mm				
1C6NX-8-04	6	-04	6,4	1/4	M16x1,5	8	58	26	19	63,0
1C6NX-10-04	6	-04	6,4	1/4	M18x1,5	10	59	27	22	63,0
1C6NX-12-05	8	-05	7,9	5/16	M20x1,5	12	58	24	24	63,0
1C6NX-14-06	10	-06	9,5	3/8	M22x1,5	14	64	24	27	63,0
1C6NX-16-08	12	-08	12,7	1/2	M24x1,5	16	67	24	30	40,0
1C6NX-20-10	16	-10	15,9	5/8	M30x2	20	79	27	36	40,0
1C6NX-25-12	20	-12	19,0	3/4	M36x2	25	81	30	46	40,0
1C6NX-30-16	25	-16	25,4	1	M42x2	30	82	31	50	25,0

Armaturen

1C9NX – 24° Dichtkegel mit Überwurfmutter und O-Ring

Schwere Reihe – Überwurfmutter metrisch – ISO 12151-2

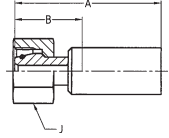

WERKSTOFF Stahl, verzinkt, transparent Cr(VI)-frei passiviert.
Weitere Werkstoffe auf Anfrage.

Artikelnummer #	DN size mm Zoll				Anschlussart		A mm	B mm	J mm	Max. WP MPa
	size mm	Zoll	Gewindegröße	Rohr AD mm						
1C9NX-8-04	6	-04	6,4	1/4	M16x1,5	8	60	28	19	63,0
1C9NX-10-04	6	-04	6,4	1/4	M18x1,5	10	65	33	22	63,0
1C9NX-12-05	8	-05	7,9	5/16	M20x1,5	12	63	29	24	63,0
1C9NX-12-06	10	-06	9,5	3/8	M18x1,5	12	69	28	24	63,0
1C9NX-14-06	10	-06	9,5	3/8	M22x1,5	14	71	30	27	63,0
1C9NX-16-08	12	-08	12,7	1/2	M24x1,5	16	78	35	30	42,0
1C9NX-20-10	16	-10	15,9	5/8	M30x2	20	91	40	36	42,0
1C9NX-25-12	20	-12	19,0	3/4	M36x2	25	96	45	46	42,0
1C9NX-30-16	25	-16	25,4	1	M42x2	30	98	47	50	42,0
1C9NX-38-20	32	-20	31,8	1 1/4	M52x2	38	113	52	60	42,0

10CNX – 24° Dichtkegel mit Überwurfmutter und O-Ring

45° Bogen – Schwere Reihe – Überwurfmutter metrisch – ISO 12151-2

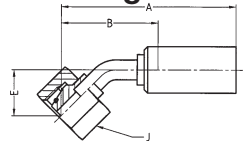

WERKSTOFF Stahl, verzinkt, transparent Cr(VI)-frei passiviert.
Weitere Werkstoffe auf Anfrage.

Artikelnummer #	DN size mm Zoll				Anschlussart		A mm	B mm	E mm	J mm	Max. WP MPa
	size mm	Zoll	Gewindegröße	Rohr AD mm							
10CNX-10-04	6	-04	6,4	1/4	M18x1,5	10	82	50	24	22	63,0
10CNX-12-05	8	-05	7,9	5/16	M20x1,5	12	76	42	20	24	63,0
10CNX-12-06	10	-06	9,5	3/8	M20x1,5	12	81	40	19	24	63,0
10CNX-14-06	10	-06	9,5	3/8	M22x1,5	14	81	40	19	27	63,0
10CNX-16-08	12	-08	12,7	1/2	M24x1,5	16	96	53	23	30	42,0
10CNX-20-10	16	-10	15,9	5/8	M30x2	20	120	68	30	36	42,0
10CNX-25-12	20	-12	19,0	3/4	M36x2	25	137	85	37	46	42,0
10CNX-30-16	25	-16	25,4	1	M42x2	30	136	85	43	50	42,0

11CNX – 24° Dichtkegel mit Überwurfmutter und O-Ring

90° Bogen – Schwere Reihe – Überwurfmutter metrisch – ISO 12151-2

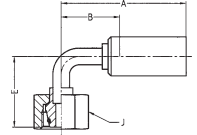

WERKSTOFF Stahl, verzinkt, transparent Cr(VI)-frei passiviert.
Weitere Werkstoffe auf Anfrage.

Artikelnummer #	DN	size			Anschlussart		A mm	B mm	E mm	J mm	Max. WP MPa
		mm	Zoll	Gewindegröße	Rohr AD mm						
11CNX-10-04	6	-04	6,4	1/4	M18x1,5	10	66	34	36	22	63,0
11CNX-12-05	8	-05	7,9	5/16	M20x1,5	12	64	30	36	24	63,0
11CNX-14-06	10	-06	9,5	3/8	M22x1,5	14	71	30	36	27	63,0
11CNX-16-08	12	-08	12,7	1/2	M24x1,5	16	85	42	44	30	42,0
11CNX-20-10	16	-10	15,9	5/8	M30x2	20	105	53	61	36	42,0
11CNX-25-12	20	-12	19,0	3/4	M36x2	25	117	65	62	46	42,0
11CNX-30-16	25	-16	25,4	1	M42x2	30	116	65	76	50	42,0

1D2NX – 24° Gewindezapfen

Schwere Reihe – ISO 12151-2

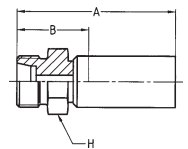

WERKSTOFF Stahl, verzinkt, transparent Cr(VI)-frei passiviert.
Weitere Werkstoffe auf Anfrage.

Artikelnummer #	DN	size			Anschlussart		A mm	B mm	H mm	Max. WP MPa
		mm	Zoll	Gewindegröße	Rohr AD mm					
1D2NX-10-04	6	-04	6,4	1/4	M18x1,5	10	65	33	19	63,0
1D2NX-12-05	8	-05	7,9	5/16	M20x1,5	12	62	28	22	63,0
1D2NX-14-06	10	-06	9,5	3/8	M22x1,5	14	71	31	22	63,0
1D2NX-16-08	12	-08	12,7	1/2	M24x1,5	16	74	31	24	42,0
1D2NX-20-10	16	-10	15,9	5/8	M30x2	20	88	37	30	42,0
1D2NX-25-12	20	-12	19,0	3/4	M36x2	25	90	39	36	42,0
1D2NX-30-16	25	-16	25,4	1	M42x2	30	92	41	46	42,0



192NX – 60° Dichtkegel mit BSP-Überwurfmutter

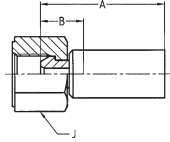

WERKSTOFF Stahl, verzinkt, transparent Cr(VI)-frei passiviert.
Weitere Werkstoffe auf Anfrage.

Artikelnummer #	DN size mm Zoll				Anschlussart Gewindegröße	A mm	B mm	J mm	Max. WP MPa
192NX-4-04	6	-04	6,4	1/4	G 1/4	56	25	19	63,0
192NX-6-05	8	-05	7,9	5/16	G 3/8	52	18	22	55,0
192NX-6-06	10	-06	9,5	3/8	G 3/8	59	19	22	55,0
192NX-8-06	10	-06	9,5	3/8	G 1/2	60	20	27	43,0
192NX-8-08	12	-08	12,7	1/2	G 1/2	63	20	27	43,0
192NX-12-10	16	-10	15,9	5/8	G 3/4	73	22	32	37,5
192NX-12-12	20	-12	19,0	3/4	G 3/4	77	26	32	37,5
192NX-16-12	20	-12	19,0	3/4	G 1	77	26	41	28,0
192NX-16-16	25	-16	25,4	1	G 1	88	27	41	28,0
192NX-20-16	25	-16	25,4	1	G 1 1/4	77	26	50	25,0

1U0NX – Uni-Dichtkopf BSP-Überwurfmutter

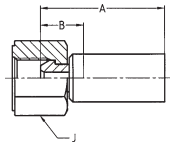



WERKSTOFF Stahl, verzinkt, transparent Cr(VI)-frei passiviert.
Für Armaturen wie oben, jedoch Nippel aus Edelstahl (AISI 303)
bitte **C2W** an die Artikelnummer anfügen. Beispiel: 1U0NX-8-08 **C2W**.
Weitere Werkstoffe auf Anfrage.

Artikelnummer #	DN size mm Zoll				Anschlussart Gewindegröße	A mm	B mm	J mm	Max. WP MPa
1U0NX-4-04	6	-04	6,4	1/4	G 1/4	58	27	19	63,0
1U0NX-6-04	6	-04	6,4	1/4	G 3/8	58	27	27	55,0
1U0NX-6-05	8	-05	7,9	5/16	G 3/8	59	19	19	55,0
1U0NX-6-06	10	-06	9,5	3/8	G 3/8	61	20	22	55,0
1U0NX-8-06	10	-06	9,5	3/8	G 1/2	61	20	27	43,0
1U0NX-8-08	12	-08	12,7	1/2	G 1/2	61	22	27	43,0
1U0NX-12-10	16	-10	15,9	5/8	G 3/4	75	23	32	37,5
1U0NX-12-12	20	-12	19,0	3/4	G 3/4	78	23	32	37,5
1U0NX-16-12	20	-12	19,0	3/4	G 1	78	23	41	28,0

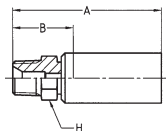
101NX – NPTF-Einschraubzapfen





WERKSTOFF Stahl, verzinkt, transparent Cr(VI)-frei passiviert.
Weitere Werkstoffe auf Anfrage.

Artikelnummer #	DN size mm Zoll				Anschlussart Gewindegröße 	A mm	B mm	H mm	Max. WP MPa 
									
101NX-4-04	6	-04	6,4	1/4	1/4 - 18NPTF	65	33	14	34,5
101NX-6-05	8	-05	7,9	5/16	3/8 - 18NPTF	64	30	19	27,5
101NX-6-06	10	-06	9,5	3/8	3/8 - 18NPTF	71	31	19	27,5
101NX-8-06	10	-06	9,5	3/8	1/2 - 14NPTF	76	36	22	24,0
101NX-8-08	12	-08	12,7	1/2	1/2 - 14NPTF	79	37	22	24,0
101NX-12-10	16	-10	15,9	5/8	3/4 - 14NPTF	89	38	27	21,0
101NX-12-12	20	-12	19,0	3/4	3/4 - 14NPTF	91	40	27	21,0
101NX-16-12	20	-12	19,0	3/4	1 - 11 1/2NPTF	96	45	36	17,0
101NX-16-16	25	-16	25,4	1	1 - 11 1/2NPTF	96	45	36	17,0

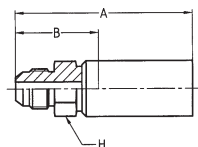
103NX – Einschraubzapfen SAE (JIC) 37°



WERKSTOFF Stahl, verzinkt, transparent Cr(VI)-frei passiviert.
Weitere Werkstoffe auf Anfrage.

Artikelnummer #	DN size mm Zoll				Anschlussart Gewindegröße 	A mm	B mm	H mm	Max. WP MPa 
									
103NX-5-04	6	-04	6,4	1/4	1/2 - 20UNF	67	35	14	41,0
103NX-6-05	8	-05	7,9	5/16	9/16 - 18UNF	64	30	17	34,5
103NX-8-06	10	-06	9,5	3/8	3/4 - 16UNF	74	34	22	34,5
103NX-10-08	12	-08	12,7	1/2	7/8 - 14UNF	83	40	24	34,5
103NX-12-10	16	-10	15,9	5/8	1 1/16 - 12UNF	94	43	30	34,5
103NX-16-12	20	-12	19,0	3/4	1 5/16 - 12UNF	95	44	36	27,5
103NX-20-16	25	-16	25,4	1	1 5/8 - 12UNF	97	46	46	20,0
103NX-24-20	32	-20	31,8	1 1/4	1 7/8 - 12UNF	110	49	50	17,0



106NX – SAE (JIC) 37° Dichtkonus mit Überwurfmutter UNF-Überwurfmutter

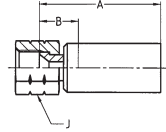

WERKSTOFF Stahl, verzinkt, transparent Cr(VI)-frei passiviert.
Weitere Werkstoffe auf Anfrage.

Artikelnummer #	DN size mm Zoll				Anschlussart Gewindegröße	A mm	B mm	J mm	Max. WP MPa
106NX-4-04	6	-04	6,4	1/4	7/16 - 20UNF	58	25	19	41,0
106NX-5-04	6	-04	6,4	1/4	1/2 - 20UNF	55	23	19	41,0
106NX-6-05	8	-05	7,9	5/16	9/16 - 18UNF	50	16	19	34,5
106NX-6-06	10	-06	9,5	3/8	9/16 - 18UNF	59	18	22	34,5
106NX-8-06	10	-06	9,5	3/8	3/4 - 16UNF	59	19	24	34,5
106NX-8-08	12	-08	12,7	1/2	3/4 - 16UNF	64	21	27	34,5
106NX-10-08	12	-08	12,7	1/2	7/8 - 14UNF	62	19	27	34,5
106NX-10-10	16	-10	15,9	5/8	7/8 - 14UNF	73	22	27	34,5
106NX-12-10	16	-10	15,9	5/8	1 1/16 - 12UNF	73	22	32	34,5
106NX-12-12	20	-12	19,0	3/4	1 1/16 - 12UNF	79	28	36	34,5
106NX-16-12	20	-12	19,0	3/4	1 5/16 - 12UNF	75	24	41	27,5
106NX-16-16	25	-16	25,4	1	1 5/16 - 12UNF	77	26	41	27,5
106NX-20-16	25	-16	25,4	1	1 5/8 - 12UNF	75	24	50	20,0

107NX – 60° Dichtkegel mit NPSM-Überwurfmutter

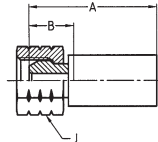

WERKSTOFF Stahl, verzinkt, transparent Cr(VI)-frei passiviert.
Für Armaturen wie oben, jedoch Nippel aus Edelstahl (AISI 303)
bitte **C2W** an die Artikelnummer anfügen. Beispiel: 107NX-4-04 **C2W**.
Weitere Werkstoffe auf Anfrage.

Artikelnummer #	DN size mm Zoll				Anschlussart Gewindegröße	A mm	B mm	J mm	Max. WP MPa
107NX-4-04	6	-04	6,4	1/4	1/4 - 18NPSM	47	19	19	34,5
107NX-6-05	8	-05	7,9	5/16	3/8 - 18NPSM	48	20	22	27,5
107NX-6-06	10	-06	9,5	3/8	3/8 - 18NPSM	50	21	22	27,5
107NX-8-08	12	-08	12,7	1/2	1/2 - 14NPSM	50	19	27	24,0
107NX-12-10	16	-10	15,9	5/8	3/4 - 14NPSM	53	22	32	21,0
107NX-12-12	20	-12	19,0	3/4	3/4 - 14NPSM	59	24	32	21,0

1C3PX – Uni-Dichtkopf (24°/60°) mit Überwurfmutter

Leichte Reihe – Überwurfmutter metrisch

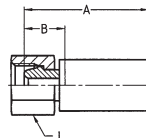

WERKSTOFF Stahl, verzinkt, transparent Cr(VI)-frei passiviert.
Für Armaturen wie oben, jedoch Nippel aus Edelstahl (AISI 303)
bitte **C2W** an die Artikelnummer anfügen. Beispiel: 1C3PX-6-03 **C2W**.
Weitere Werkstoffe auf Anfrage.

Artikelnummer #	DN size mm Zoll				Anschlussart		A mm	B mm	J mm	Max. WP MPa
	DN	size	mm	Zoll	Gewindegröße	Rohr AD mm				
1C3PX-6-02	3	-02	3,2	1/8	M12x1,5	6	32	16	14	25,0
1C3PX-8-02	3	-02	3,2	1/8	M14x1,5	8	36	19	17	25,0
1C3PX-6-03	5	-03	4,8	3/16	M12x1,5	6	43	18	14	25,0
1C3PX-8-03	5	-03	4,8	3/16	M14x1,5	8	43	18	17	25,0
1C3PX-10-03	5	-03	4,8	3/16	M16x1,5	10	43	18	19	25,0
1C3PX-8-04	6	-04	6,4	1/4	M14x1,5	8	46	18	17	25,0
1C3PX-10-04	6	-04	6,4	1/4	M16x1,5	10	46	18	19	25,0
1C3PX-10-05	8	-05	7,9	5/16	M16x1,5	10	46	18	19	25,0
1C3PX-10-06	10	-06	9,5	3/8	M16x1,5	10	49	20	22	25,0
1C3PX-12-06	10	-06	9,5	3/8	M18x1,5	12	48	19	22	25,0
1C3PX-12-08	12	-08	12,7	1/2	M18x1,5	12	52	20	24	25,0
1C3PX-15-08	12	-08	12,7	1/2	M22x1,5	15	51	20	27	25,0



1CAPX – 24° Dichtkegel mit Überwurfmutter und O-Ring

Leichte Reihe – Überwurfmutter metrisch – ISO 12151-2

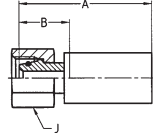

WERKSTOFF Stahl, verzinkt, transparent Cr(VI)-frei passiviert.
Weitere Werkstoffe auf Anfrage.

Artikelnummer #	DN size mm Zoll				Anschlussart		A mm	B mm	J mm	Max. WP MPa
	size mm	Zoll	Gewindegröße	Rohr AD mm						
1CAPX-6-03	5	-03	4,8	3/16	M12x1,5	6	45	20	14	31,5
1CAPX-8-03	5	-03	4,8	3/16	M14x1,5	8	50	25	17	42,5
1CAPX-6-04	6	-04	6,4	1/4	M12x1,5	6	48	20	17	31,5
1CAPX-8-04	6	-04	6,4	1/4	M14x1,5	8	51	23	17	42,5
1CAPX-10-04	6	-04	6,4	1/4	M16x1,5	10	50	22	19	40,0
1CAPX-10-05	8	-05	7,9	5/16	M16x1,5	10	50	22	19	40,0
1CAPX-12-05	8	-05	7,9	5/16	M18x1,5	12	50	22	22	35,0
1CAPX-10-06	10	-06	9,5	3/8	M16x1,5	10	51	22	22	40,0
1CAPX-12-06	10	-06	9,5	3/8	M18x1,5	12	52	23	22	35,0
1CAPX-15-08	12	-08	12,7	1/2	M22x1,5	15	59	28	27	31,5
1CAPX-18-08	12	-08	12,7	1/2	M26x1,5	18	57	26	32	31,5
1CAPX-18-10	16	-10	15,9	5/8	M26x1,5	18	56	25	32	31,5
1CAPX-22-12	20	-12	19,0	3/4	M30x2	22	62	27	36	28,0
1CAPX-28-16	25	-16	25,4	1	M36x2	28	64	29	41	21,0

1C9PX – 24° Dichtkegel mit Überwurfmutter und O-Ring

Schwere Reihe – Überwurfmutter metrisch – ISO 12151-2

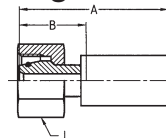

WERKSTOFF Stahl, verzinkt, transparent Cr(VI)-frei passiviert.
Weitere Werkstoffe auf Anfrage.

Artikelnummer #	DN size mm Zoll				Anschlussart		A mm	B mm	J mm	Max. WP MPa
	size	mm	Zoll	Gewindegröße	Rohr AD mm					
1C9PX-6-03	5	-03	4,8	3/16	M14x1,5	6	46	21	17	63,0
1C9PX-8-03	5	-03	4,8	3/16	M16x1,5	8	47	22	19	63,0
1C9PX-8-04	6	-04	6,4	1/4	M16x1,5	8	52	24	19	63,0
1C9PX-10-04	6	-04	6,4	1/4	M18x1,5	10	55	27	22	63,0
1C9PX-12-05	8	-05	7,9	5/16	M20x1,5	12	56	28	24	63,0
1C9PX-12-06	10	-06	9,5	3/8	M20x1,5	12	54	25	24	63,0
1C9PX-14-06	10	-06	9,5	3/8	M22x1,5	14	59	30	27	63,0
1C9PX-16-08	12	-08	12,7	1/2	M24x1,5	16	65	34	30	42,0
1C9PX-20-10	16	-10	15,9	5/8	M30x2	20	68	37	36	42,0
1C9PX-25-12	20	-12	19,0	3/4	M36x2	25	77	42	46	42,0
1C9PX-30-16	25	-16	25,4	1	M42x2	30	79	45	50	42,0



1CEPX – 24° Dichtkegel mit Überwurfmutter und O-Ring

45° Bogen – Leichte Reihe – Überwurfmutter metrisch – ISO 12151-2

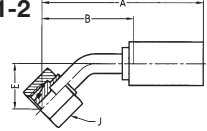

WERKSTOFF Stahl, verzinkt, transparent Cr(VI)-frei passiviert.
Weitere Werkstoffe auf Anfrage.

Artikelnummer #	DN				Anschlussart		Rohr AD mm	A mm	B mm	E mm	J mm	Max. WP MPa
	size	mm	Zoll	Gewindegröße	Gewindegröße							
1CEPX-6-03	5	-03	4,8	3/16	M12x1,5	6	58	32	17	14	31,5	
1CEPX-6-04	6	-04	6,4	1/4	M12x1,5	6	72	43	23	17	31,5	
1CEPX-8-04	6	-04	6,4	1/4	M14x1,5	8	72	43	23	17	42,5	
1CEPX-10-05	8	-05	7,9	5/16	M16x1,5	10	72	43	20	19	40,0	
1CEPX-10-06	10	-06	9,5	3/8	M16x1,5	10	70	40	18	19	40,0	
1CEPX-12-06	10	-06	9,5	3/8	M18x1,5	12	70	40	18	22	35,0	
1CEPX-15-08	12	-08	12,7	1/2	M22x1,5	15	83	51	21	27	31,5	
1CEPX-18-10	16	-10	15,9	5/8	M26x1,5	18	96	65	27	32	31,5	
1CEPX-22-12	20	-12	19,0	3/4	M30x2	22	114	79	32	36	28,0	
1CEPX-28-16	25	-16	25,4	1	M36x2	28	112	77	35	41	21,0	

10CPX – 24° Dichtkegel mit Überwurfmutter und O-Ring

45° Bogen – Schwere Reihe – Überwurfmutter metrisch – ISO 12151-2

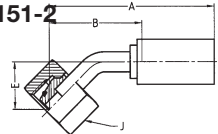

WERKSTOFF Stahl, verzinkt, transparent Cr(VI)-frei passiviert.
Weitere Werkstoffe auf Anfrage.

Artikelnummer #	DN				Anschlussart		Rohr AD mm	A mm	B mm	E mm	J mm	Max. WP MPa
	size	mm	Zoll	Gewindegröße	Gewindegröße							
10CPX-8-03	5	-03	4,8	3/16	M16x1,5	8	61	35	20	19	63,0	
10CPX-10-04	6	-04	6,4	1/4	M18x1,5	10	74	45	24	22	63,0	
10CPX-12-05	8	-05	7,9	5/16	M20x1,5	12	71	42	20	24	63,0	
10CPX-14-06	10	-06	9,5	3/8	M22x1,5	14	70	40	19	27	63,0	
10CPX-16-08	12	-08	12,7	1/2	M24x1,5	16	85	53	23	30	42,0	
10CPX-20-10	16	-10	15,9	5/8	M30x2	20	99	68	29	36	42,0	

1CFPX – 24° Dichtkegel mit Überwurfmutter und O-Ring

90° Bogen – Leichte Reihe – Überwurfmutter metrisch – ISO 12151-2

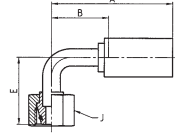

WERKSTOFF Stahl, verzinkt, transparent Cr(VI)-frei passiviert.
Weitere Werkstoffe auf Anfrage.

Artikelnummer #	DN size mm Zoll				Anschlussart		A mm	B mm	E mm	J mm	Max. WP MPa
	size	mm	Zoll	Gewindegröße	Rohr AD mm						
1CFPX-6-03	5	-03	4,8	3/16	M12x1,5	6	48	22	26	14	31,5
1CFPX-6-04	6	-04	6,4	3/8	M12x1,5	6	59	30	33	17	31,5
1CFPX-8-04	6	-04	6,4	1/4	M14x1,5	8	59	30	33	17	42,5
1CFPX-10-05	8	-05	7,9	5/16	M16x1,5	10	59	30	33	19	40,0
1CFPX-10-06	10	-06	9,5	3/8	M16x1,5	10	60	30	35	19	40,0
1CFPX-12-06	10	-06	9,5	3/8	M18x1,5	12	60	30	35	22	35,0
1CFPX-15-08	12	-08	12,7	1/2	M22x1,5	15	74	42	42	27	31,5
1CFPX-18-10	16	-10	15,9	5/8	M26x1,5	18	84	53	52	32	31,5
1CFPX-22-12	20	-12	19,0	3/4	M30x2	22	100	65	62	36	28,0
1CFPX-28-16	25	-16	25,4	1	M36x2	28	100	65	72	41	21,0

11CPX – 24° Dichtkegel mit Überwurfmutter und O-Ring

90° Bogen – Schwere Reihe – Überwurfmutter metrisch – ISO 12151-2

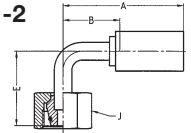

WERKSTOFF Stahl, verzinkt, transparent Cr(VI)-frei passiviert.
Weitere Werkstoffe auf Anfrage.

Artikelnummer #	DN size mm Zoll				Anschlussart		A mm	B mm	E mm	J mm	Max. WP MPa
	size	mm	Zoll	Gewindegröße	Rohr AD mm						
11CPX-8-03	5	-03	4,8	3/16	M16x1,5	8	48	22	28	19	63,0
11CPX-6-04	6	-04	6,4	1/4	M14x1,5	6	59	30	29	17	63,0
11CPX-10-04	6	-04	6,4	1/4	M18x1,5	10	59	30	36	22	63,0
11CPX-12-05	8	-05	7,9	5/16	M20x1,5	12	59	30	36	24	63,0
11CPX-14-06	10	-06	9,5	3/8	M22x1,5	14	60	30	36	27	63,0
11CPX-16-08	12	-08	12,7	1/2	M24x1,5	16	74	42	44	30	42,0
11CPX-20-10	16	-10	15,9	5/8	M30x2	20	84	53	61	36	42,0



1D0PX – 24° Gewindezapfen

Leichte Reihe – ISO 12151-2

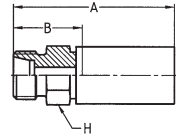

WERKSTOFF Stahl, verzinkt, transparent Cr(VI)-frei passiviert.
Weitere Werkstoffe auf Anfrage.

Artikelnummer #	DN size mm Zoll				Anschlussart		A mm	B mm	H mm	Max. WP MPa
	size mm	Zoll	Gewindegröße	Rohr AD mm						
1D0PX-6-03	5	-03	4,8	3/16	M12x1,5	6	48	23	12	25,0
1D0PX-6-04	6	-04	6,4	1/4	M12x1,5	6	51	23	14	25,0
1D0PX-8-04	6	-04	6,4	1/4	M14x1,5	8	51	23	14	42,5
1D0PX-10-05	8	-05	7,9	5/16	M16x1,5	10	54	26	17	40,0
1D0PX-12-05	8	-05	7,9	5/16	M18x1,5	12	54	26	19	35,0
1D0PX-12-06	10	-06	9,5	3/8	M18x1,5	12	56	27	19	40,0
1D0PX-15-06	10	-06	9,5	3/8	M22x1,5	15	57	28	22	31,0
1D0PX-15-08	12	-08	12,7	1/2	M22x1,5	15	59	28	22	31,0
1D0PX-18-10	16	-10	15,9	5/8	M26x1,5	18	59	28	27	28,0
1D0PX-22-12	20	-12	19,0	3/4	M30x2	22	67	32	30	28,0
1D0PX-28-16	25	-16	25,4	1	M36x2	28	67	32	36	21,0

1D2PX – 24° Gewindezapfen

Schwere Reihe – ISO 12151-2

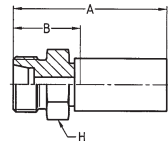

WERKSTOFF Stahl, verzinkt, transparent Cr(VI)-frei passiviert.
Weitere Werkstoffe auf Anfrage.

Artikelnummer #	DN size mm Zoll				Anschlussart		A mm	B mm	H mm	Max. WP MPa
	size mm	Zoll	Gewindegröße	Rohr AD mm						
1D2PX-8-03	5	-03	4,8	3/16	M16x1,5	8	50	25	17	63,0
1D2PX-10-04	6	-04	6,4	1/4	M18x1,5	10	55	27	19	63,0
1D2PX-12-05	8	-05	7,9	5/16	M20x1,5	12	55	27	22	63,0
1D2PX-14-06	10	-06	9,5	3/8	M22x1,5	14	59	30	22	63,0
1D2PX-16-08	12	-08	12,7	1/2	M24x1,5	16	61	30	24	42,0
1D2PX-20-10	16	-10	15,9	5/8	M30x2	20	65	34	30	42,0
1D2PX-25-12	20	-12	19,0	3/4	M36x2	25	71	36	36	42,0
1D2PX-30-16	25	-16	25,4	1	M42x2	30	73	38	46	42,0

11DPX – Rohrstutzen metrisch

Leichte Reihe

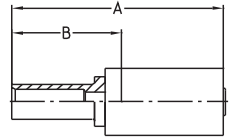

WERKSTOFF Stahl, verzinkt, transparent Cr(VI)-frei passiviert.
Weitere Werkstoffe auf Anfrage.

Artikelnummer #	DN	size	mm	Zoll	Rohr AD mm	A mm	B mm	Max. WP MPa
11DPX-6-03	5	-03	4,8	3/16	6	55	27	25,0
11DPX-8-04	6	-04	6,4	1/4	8	58	30	25,0
11DPX-10-05	8	-05	7,9	5/16	10	59	31	25,0
11DPX-10-06	10	-06	9,5	3/8	10	79	32	25,0
11DPX-12-06	10	-06	9,5	3/8	12	79	32	25,0
11DPX-15-08	12	-08	12,7	1/2	15	65	34	25,0
11DPX-18-10	16	-10	15,9	5/8	18	66	35	16,0
11DPX-22-12	20	-12	19,0	3/4	22	72	37	16,0
11DPX-28-16	25	-16	25,4	1	28	74	39	10,0



⚠ Hinweis: Nicht für Neuentwicklungen empfohlen. Bitte Endanschlüsse C3 oder CA verwenden.

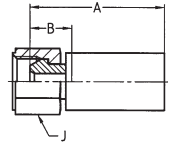

192PX – 60° Dichtkegel mit BSP-Überwurfmutter





WERKSTOFF Stahl, verzinkt, transparent Cr(VI)-frei passiviert.
Weitere Werkstoffe auf Anfrage.

Artikelnummer #	DN size mm Zoll				Anschlussart Gewindegröße 	A mm	B mm	J mm 	Max. WP MPa 
	3	-02	3,2	1/8					
192PX-2-02	3	-02	3,2	1/8	G 1/8	26	11	12	55,0
192PX-4-02	3	-02	3,2	1/8	G 1/4	34	17	17	63,0
192PX-2-03	5	-03	4,8	3/16	G 1/8	41	16	17	55,0
192PX-4-03	5	-03	4,8	3/16	G 1/4	42	16	17	63,0
192PX-4-04	6	-04	6,4	1/4	G 1/4	45	17	17	63,0
192PX-6-05	8	-05	7,9	5/16	G 3/8	45	17	19	55,0
192PX-6-06	10	-06	9,5	3/8	G 3/8	48	19	22	55,0
192PX-8-06	10	-06	9,5	3/8	G 1/2	48	19	27	43,0
192PX-8-08	12	-08	12,7	1/2	G1/2	53	21	27	43,0
192PX-12-10	16	-10	15,9	5/8	G 3/4	50	19	32	35,0
192PX-12-12	20	-12	19,0	3/4	G 3/4	56	21	32	35,0
192PX-16-12	20	-12	19,0	3/4	G 1	56	22	41	28,0
192PX-16-16	25	-16	25,4	1	G 1	57	22	41	28,0
192PX-20-16	25	-16	25,4	1	G 1 1/4	58	24	50	21,0

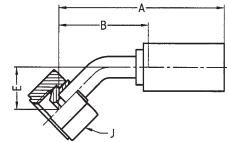
1B1PX – 60° Dichtkegel mit BSP-Überwurfmutter 45° Bogen



WERKSTOFF Stahl, verzinkt, transparent Cr(VI)-frei passiviert.
Weitere Werkstoffe auf Anfrage.



Artikelnummer #	DN size mm Zoll				Anschlussart Gewindegröße 	A mm	B mm	E mm	J mm 	Max. WP MPa 
	5	-03	4,8	3/16						
1B1PX-4-03	5	-03	4,8	3/16	G 1/4	58	32	17	17	63,0
1B1PX-4-04	6	-04	6,4	1/4	G 1/4	70	41	21	17	63,0
1B1PX-6-05	8	-05	7,9	5/16	G 3/8	68	39	17	22	55,0
1B1PX-6-06	10	-06	9,5	3/8	G 3/8	66	36	14	22	55,0
1B1PX-8-06	10	-06	9,5	3/8	G 1/2	67	37	15	27	43,0
1B1PX-8-08	12	-08	12,7	1/2	G 1/2	86	54	18	27	43,0
1B1PX-12-10	16	-10	15,9	5/8	G 3/4	99	68	26	32	35,0
1B1PX-12-12	20	-12	19,0	3/4	G 3/4	117	82	30	32	35,0
1B1PX-16-16	25	-16	25,4	1	G 1	120	85	43	41	28,0
1B1PX-20-16	25	-16	25,4	1	G 1 1/4	116	81	34	50	21,0

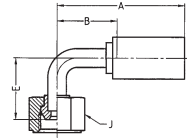

1B2PX – 60° Dichtkegel mit BSP-Überwurfmutter 90° Bogen





WERKSTOFF Stahl, verzinkt, transparent Cr(VI)-frei passiviert.
Weitere Werkstoffe auf Anfrage.

Artikelnummer #	DN size mm Zoll				Anschlussart Gewindegröße 	A mm	B mm	E mm	J mm 	Max. WP MPa 
	5	-03	4,8	3/16						
1B2PX-4-03	5	-03	4,8	3/16	G 1/4	48	22	24	17	63,0
1B2PX-4-04	6	-04	6,4	1/4	G 1/4	59	30	30	17	63,0
1B2PX-6-05	8	-05	7,9	5/16	G 3/8	59	30	28	22	55,0
1B2PX-6-06	10	-06	9,5	3/8	G 3/8	60	30	30	22	55,0
1B2PX-8-06	10	-06	9,5	3/8	G 1/2	60	30	31	27	43,0
1B2PX-8-08	12	-08	12,7	1/2	G 1/2	74	42	38	27	43,0
1B2PX-12-10	16	-10	15,9	5/8	G 3/4	84	53	50	32	35,0
1B2PX-12-12	20	-12	19,0	3/4	G 3/4	100	65	60	32	35,0
1B2PX-20-16	25	-16	25,4	1	G 1 1/4	100	65	70	50	21,0

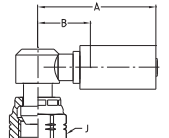
1B4PX – 60° Dichtkegel mit BSP-Überwurfmutter 90° Bogen – Kompakt



WERKSTOFF Stahl, verzinkt, transparent Cr(VI)-frei passiviert.
Weitere Werkstoffe auf Anfrage.

Artikelnummer #	DN size mm Zoll				Anschlussart Gewindegröße 	A mm	B mm	J mm 	Max. WP MPa 
	6	-04	6,4	1/4					
1B4PX-4-04	6	-04	6,4	1/4	G 1/4	45	17	17	63,0



1U0PX – Uni-Dichtkopf BSP-Überwurfmutter

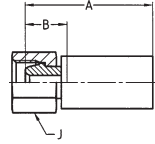



WERKSTOFF

Stahl, verzinkt, transparent Cr(VI)-frei passiviert.

Für Armaturen wie oben, jedoch Nippel aus Edelstahl (AISI 303)

bitte **C2W** an die Artikelnummer anfügen. Beispiel: 1U0PX-4-04 **C2W**.

Weitere Werkstoffe auf Anfrage.

Artikelnummer #	DN size mm Zoll				Anschlussart Gewindegröße 	A mm	B mm	J mm	Max. WP MPa
									
1U0PX-4-02	3	-02	3,2	1/8	G 1/4	35	19	17	63,0
1U0PX-4-03	5	-03	4,8	3/16	G 1/4	42	16	17	63,0
1U0PX-4-04	6	-04	6,4	1/4	G 1/4	45	17	17	63,0
1U0PX-6-03	5	-03	4,8	3/16	G 3/8	43	18	19	55,0
1U0PX-6-04	6	-04	6,4	1/4	G 3/8	47	18	19	55,0
1U0PX-6-05	8	-05	7,9	5/16	G 3/8	45	17	19	55,0
1U0PX-6-06	10	-06	9,5	3/8	G 3/8	48	19	22	55,0
1U0PX-8-06	10	-06	9,5	3/8	G 1/2	48	19	27	43,0
1U0PX-8-08	12	-08	12,7	1/2	G 1/2	53	21	27	43,0
1U0PX-12-10	16	-10	15,9	5/8	G 3/4	50	19	32	35,0
1U0PX-12-12	20	-12	19,0	3/4	G 3/4	56	21	32	35,0
1U0PX-16-12	20	-12	19,0	3/4	G 1	56	22	41	25,0
1U0PX-16-16	25	-16	25,4	1	G 1	57	22	41	25,0
1U0PX-20-16	25	-16	25,4	1	G 1 1/4	58	24	50	21,0



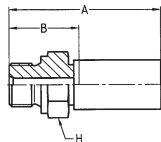

1D9PX – BSP-Einschraubzapfen zylindrisch

DIN 3852 Form A



WERKSTOFF Stahl, verzinkt, transparent Cr(VI)-frei passiviert.
Weitere Werkstoffe auf Anfrage.

Artikelnummer #	DN	size	mm	Zoll	Anschlussart Gewindegröße 	A mm	B mm	J mm 	Max. WP MPa 
1D9PX-2-02	3	-02	3,2	1/8	G 1/8	38	21	14	55,0
1D9PX-2-03	5	-03	4,8	3/16	G 1/8	48	22	14	55,0
1D9PX-4-03	5	-03	4,8	3/16	G 1/4	54	29	19	63,0
1D9PX-4-04	6	-04	6,4	1/4	G 1/4	57	29	19	63,0
1D9PX-6-05	8	-05	7,9	5/16	G 3/8	58	29	22	55,0
1D9PX-6-06	10	-06	9,5	3/8	G 3/8	60	30	22	55,0
1D9PX-8-06	10	-06	9,5	3/8	G 1/2	62	33	27	43,0
1D9PX-8-08	12	-08	12,7	1/2	G 1/2	64	33	27	43,0
1D9PX-12-10	16	-10	15,9	5/8	G 3/4	66	35	32	35,0
1D9PX-12-12	20	-12	19,0	3/4	G 3/4	72	37	32	35,0
1D9PX-16-12	20	-12	19,0	3/4	G 1	74	39	41	28,0
1D9PX-20-16	25	-16	25,4	1	G 1 1/4	76	41	50	21,0



191PX – BSP-Einschraubzapfen kegelig

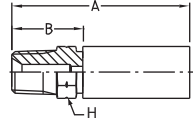

WERKSTOFF BF: Messing
C: Edelstahl (AISI 316 Ti)

Artikelnummer #	DN size mm Zoll				Anschlussart Gewindegröße		Rohr AD mm	A mm	B mm	H mm	Max. WP MPa
	6	-04	6,4	1/4	R1/4	4					
191PX-4-04BF	6	-04	6,4	1/4	R1/4	4	55	27	14	27	
191PX-4-04C	6	-04	6,4	1/4	R1/4	4	55	27	14	43,0	

HINWEIS: Nur für CO₂-Anwendungen.

101PX – NPTF-Einschraubzapfen

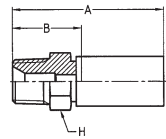

WERKSTOFF Stahl, verzinkt, transparent Cr(VI)-frei passiviert.
Weitere Werkstoffe auf Anfrage.

Artikelnummer #	DN size mm Zoll				Anschlussart Gewindegröße		A mm	B mm	H mm	Max. WP MPa
	5	-03	4,8	3/16	1/8 - 27NPTF	48				
101PX-2-03	5	-03	4,8	3/16	1/8 - 27NPTF	48	23	12	34,5	
101PX-4-03	5	-03	4,8	3/16	1/4 - 18NPTF	52	27	14	34,5	
101PX-4-04	6	-04	6,4	1/4	1/4 - 18NPTF	55	27	14	34,5	
101PX-6-04	6	-04	6,4	1/4	3/8 - 18NPTF	57	29	19	27,5	
101PX-6-05	8	-05	7,9	5/16	3/8 - 18NPTF	57	29	19	27,5	
101PX-4-06	10	-06	9,5	3/8	1/4 - 18NPTF	57	28	14	34,5	
101PX-6-06	10	-06	9,5	3/8	3/8 - 18NPTF	59	30	19	27,5	
101PX-8-06	10	-06	9,5	3/8	1/2 - 14NPTF	64	35	22	24,0	
101PX-6-08	12	-08	12,7	1/2	3/8 - 18NPTF	61	30	19	27,5	
101PX-8-08	12	-08	12,7	1/2	1/2 - 14NPTF	66	35	22	24,0	
101PX-12-10	16	-10	15,9	5/8	3/4 - 14NPTF	66	35	27	21,0	
101PX-12-12	20	-12	19,0	3/4	3/4 - 14NPTF	70	35	27	21,0	
101PX-16-16	25	-16	25,4	1	1 - 11 1/2NPTF	77	42	36	17,0	

103PX – Einschraubzapfen SAE (JIC) 37°

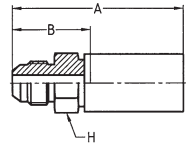

WERKSTOFF Stahl, verzinkt, transparent Cr(VI)-frei passiviert.
Weitere Werkstoffe auf Anfrage.

Artikelnummer #	DN size mm Zoll				Anschlussart Gewindegröße	A mm	B mm	H mm	Max. WP MPa
103PX-4-03	5	-03	4,8	3/16	7/16 - 20UNF	52	27	14	41,0
103PX-5-04	6	-04	6,4	1/4	1/2 - 20UNF	57	29	14	41,0
103PX-6-04	6	-04	6,4	1/4	9/16 - 18UNF	57	29	17	34,5
103PX-6-05	8	-05	7,9	5/16	9/16 - 18UNF	57	29	17	34,5
103PX-8-06	10	-06	9,5	3/8	3/4 - 16UNF	62	33	22	34,5
103PX-10-08	12	-08	12,7	1/2	7/8 - 14UNF	70	38	24	34,5
103PX-12-10	16	-10	15,9	5/8	1 1/16 - 12UNF	71	40	30	34,5
103PX-16-12	20	-12	19,0	3/4	1 5/16 - 12UNF	76	41	36	27,5
103PX-20-16	25	-16	25,4	1	1 5/8 - 12UNF	78	43	46	20,0

106PX – SAE (JIC) 37° Dichtkonus mit Überwurfmutter UNF-Überwurfmutter

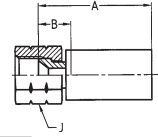

WERKSTOFF Stahl, verzinkt, transparent Cr(VI)-frei passiviert.
Weitere Werkstoffe auf Anfrage.





Artikelnummer #	DN size mm Zoll				Anschlussart Gewindegröße	A mm	B mm	J mm	Max. WP MPa
106PX-4-02	3	-02	3,2	1/8	7/16 - 20UNF	29	13	17	41,0
106PX-4-03	5	-03	4,8	3/16	7/16 - 20UNF	40	15	17	41,0
106PX-4-04	6	-04	6,4	1/4	7/16 - 20UNF	43	15	17	41,0
106PX-5-04	6	-04	6,4	1/4	1/2 - 20UNF	43	15	19	41,0
106PX-6-04	6	-04	6,4	1/4	9/16 - 18UNF	45	17	19	34,5
106PX-6-05	8	-05	7,9	5/16	9/16 - 18UNF	45	17	19	34,5
106PX-6-06	10	-06	9,5	3/8	9/16 - 18UNF	47	18	19	34,5
106PX-8-06	10	-06	9,5	3/8	3/4 - 16UNF	48	19	24	34,5
106PX-10-08	12	-08	12,7	1/2	7/8 - 14UNF	49	18	27	34,5
106PX-12-10	16	-10	15,9	5/8	1 1/16 - 12UNF	50	19	32	34,5
106PX-16-12	20	-12	19,0	3/4	1 5/16 - 12UNF	56	22	41	27,5
106PX-20-16	25	-16	25,4	1	1 5/8 - 12UNF	56	22	50	20,0

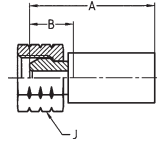

107PX – 60° Dichtkegel mit NPSM-Überwurfmutter





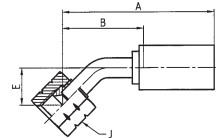

WERKSTOFF Stahl, verzinkt, transparent Cr(VI)-frei passiviert.
Für Armaturen wie oben, jedoch Nippel aus Edelstahl (AISI 303)
bitte **C2W** an die Artikelnummer anfügen. Beispiel: 107PX-4-04 **C2W**.
Weitere Werkstoffe auf Anfrage.

Artikelnummer #	DN size mm Zoll				Anschlussart Gewindegröße 	A mm	B mm	J mm 	Max. WP MPa 
									
107PX-4-02	3	-02	3,2	1/8	1/4 - 18NPSM	36	20	17	34,5
107PX-4-03	5	-03	4,8	3/16	1/4 - 18NPSM	44	19	17	34,5
107PX-2-03	5	-03	4,8	3/16	1/8 - 27NPSM	47	21	17	34,5
107PX-4-04	6	-04	6,4	1/4	1/4 - 18NPSM	47	19	19	34,5
107PX-6-05	8	-05	7,9	5/16	3/8 - 18NPSM	48	20	22	27,5
107PX-6-06	10	-06	9,5	3/8	3/8 - 18NPSM	50	21	22	27,5
107PX-8-08	12	-08	12,7	1/2	1/2 - 14NPSM	50	19	27	24,0
107PX-12-10	16	-10	15,9	5/8	3/4 - 14NPSM	53	22	32	21,0
107PX-12-12	20	-12	19,0	3/4	3/4 - 14NPSM	59	24	32	21,0

137PX – SAE (JIC) 37° Dichtkegel mit Überwurfmutter 45° Bogen – UNF-Überwurfmutter



WERKSTOFF Stahl, verzinkt, transparent Cr(VI)-frei passiviert.
Weitere Werkstoffe auf Anfrage.

Artikelnummer #	DN size mm Zoll				Anschlussart Gewindegröße 	A mm	B mm	E mm	J mm 	Max. WP MPa 
										
137PX-4-03	5	-03	4,8	3/16	7/16 - 20UNF	57	31	16	17	41,0
137PX-5-04	6	-04	6,4	1/4	1/2 - 20UNF	70	41	21	19	41,0
137PX-6-05	8	-05	7,9	5/16	9/16 - 18UNF	67	38	16	19	34,5
137PX-8-06	10	-06	9,5	3/8	3/4 - 16UNF	67	37	15	24	34,5
137PX-10-08	12	-08	12,7	1/2	7/8 - 14UNF	81	49	19	27	34,5
137PX-12-10	16	-10	15,9	5/8	1 1/16 - 12UNF	96	65	27	32	34,5
137PX-16-12	20	-12	19,0	3/4	1 5/16 - 12UNF	114	79	32	41	27,5
137PX-20-16	25	-16	25,4	1	1 5/8 - 12UNF	113	78	36	50	20,0

139PX – SAE (JIC) 37° Dichtkonus mit Überwurfmutter

90° Bogen – UNF-Überwurfmutter

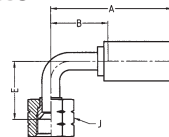

WERKSTOFF Stahl, verzinkt, transparent Cr(VI)-frei passiviert.
Weitere Werkstoffe auf Anfrage.

Artikelnummer #	DN size mm Zoll				Anschlussart Gewindegröße		A mm	B mm	E mm	J mm	Max. WP MPa
	5	6	8	10	12	16					
139PX-4-03	5	-03	4,8	3/16	7/16 - 20 UNF	48	22	24	17	41,0	
139PX-5-04	6	-04	6,4	1/4	1/2 - 20 UNF	59	30	31	19	41,0	
139PX-6-05	8	-05	7,9	5/16	9/16 - 18 UNF	59	30	28	19	34,5	
139PX-8-06	10	-06	9,5	3/8	3/4 - 16 UNF	60	30	31	24	34,5	
139PX-10-08	12	-08	12,7	1/2	7/8 - 14 UNF	74	42	39	27	34,5	
139PX-12-10	16	-10	15,9	5/8	1 1/16 - 12 UNF	84	53	52	32	34,5	
139PX-16-12	20	-12	19,0	3/4	1 5/16 - 12 UNF	100	65	62	41	27,5	
139PX-20-16	25	-16	25,4	1	1 5/8 - 12 UNF	100	65	73	50	20,0	

1JCPX – O-Lok® ORFS mit Überwurfmutter

Kurze Version – UNF-Überwurfmutter – ISO 12151-1

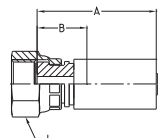

WERKSTOFF Stahl, verzinkt, transparent Cr(VI)-frei passiviert.
Weitere Werkstoffe auf Anfrage.

Artikelnummer #	DN size mm Zoll				Anschlussart Gewindegröße		A mm	B mm	J mm	Max. WP MPa
	5	6	8	10	12	16				
1JCPX-4-03	5	-03	4,8	3/16	9/16 - 18 UNF	1/4	41	16	17	41,0
1JCPX-4-04	6	-04	6,4	1/4	9/16 - 18 UNF	1/4	44	16	17	41,0
1JCPX-6-06	10	-06	9,5	3/8	11/16 - 16 UNF	3/8	47	18	22	41,0
1JCPX-8-06	10	-06	9,5	3/8	13/16 - 16 UNF	1/2	49	19	24	41,0
1JCPX-8-08	12	-08	12,7	1/2	13/16 - 16 UNF	1/2	51	19	24	41,0
1JCPX-12-12	20	-12	19,0	3/4	1 3/16 - 12 UNF	3/4	59	24	36	41,0

Armaturen



1JSPX – O-Lok® ORFS mit Überwurfmutter

Lange Version – UNF-Überwurfmutter – ISO 12151-1

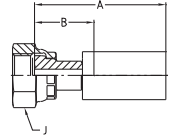

WERKSTOFF Stahl, verzinkt, transparent Cr(VI)-frei passiviert.
Weitere Werkstoffe auf Anfrage.

Artikelnummer #	DN size mm Zoll				Anschlussart		A mm	B mm	J mm	Max. WP MPa
	size mm	Zoll	Gewindegröße	Rohr AD Zoll						
1JSPX-8-06	10	-06	9,5	3/8	13/16 - 16 UNF	1/2	52	22	24	41,0

1J7PX – O-Lok® ORFS mit Überwurfmutter

45° Bogen – UNF-Überwurfmutter – ISO 12151-1

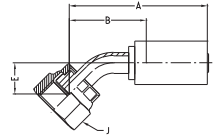

WERKSTOFF Stahl, verzinkt, transparent Cr(VI)-frei passiviert.
Weitere Werkstoffe auf Anfrage.

Artikelnummer #	DN size mm Zoll				Anschlussart		A mm	B mm	E mm	J mm	Max. WP MPa
	size mm	Zoll	Gewindegröße	Rohr AD Zoll							
1J7PX-4-04	6	-04	6,4	1/4	9/16 - 18 UNF	1/4	64	35	15	17	41,0
1J7PX-6-06	10	-06	9,5	3/8	11/16 - 16 UNF	3/8	67	37	17	22	41,0
1J7PX-8-08	12	-08	12,7	1/2	13/16 - 16 UNF	1/2	74	42	17	24	41,0

1J9PX – O-Lok® ORFS mit Überwurfmutter

90° Bogen – UNF-Überwurfmutter – ISO 12151-1

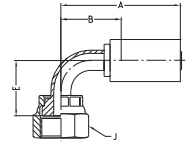

WERKSTOFF Stahl, verzinkt, transparent Cr(VI)-frei passiviert.
Weitere Werkstoffe auf Anfrage.

Artikelnummer #	DN size mm Zoll				Anschlussart		A mm	B mm	E mm	J mm	Max. WP MPa
	size mm	mm	Zoll	Gewindegröße	Rohr AD Zoll						
1J9PX-4-03	5	-03	4,8	3/16	9/16 - 18 UNF	1/4	48	22	23	17	41,0
1J9PX-4-04	6	-04	6,4	1/4	9/16 - 18 UNF	1/4	59	30	29	17	41,0
1J9PX-6-04	6	-04	6,4	1/4	11/16 - 16 UNF	3/8	59	30	29	22	41,0
1J9PX-6-06	10	-06	9,5	3/8	11/16 - 16 UNF	3/8	60	30	27	22	41,0
1J9PX-8-06	10	-06	9,5	3/8	13/16 - 16 UNF	1/2	60	30	27	24	41,0
1J9PX-8-08	12	-08	12,7	1/2	13/16 - 16 UNF	1/2	74	42	32	24	41,0

1GAPX – Innengewinde

gemäß NEN 176

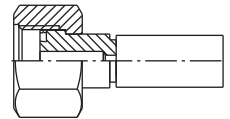

WERKSTOFF BF: Messing
C: Edelstahl (AISI 316 Ti)

Artikelnummer #	DN size mm Zoll				Anschlussart		A mm	B mm	J mm	Max. WP MPa
	size mm	mm	Zoll	Gewindegröße	Rohr AD mm					
1GAPX-8-04BF	6	-04	6,4	1/4	W21,8 x 1/14	8	57	28	30	27
1GAPX-8-04C	6	-04	6,4	1/4	W21,8 x 1/14	8	57	28	30	27
1GAPX-12-04BF	6	-04	6,4	1/4	W24,32 x 1/14	12	57	28	32	27
1GAPX-12-04C	6	-04	6,4	1/4	W24,32 x 1/14	12	57	28	32	27

HINWEIS: Nur für CO₂-Anwendungen.



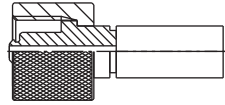

1GAPX – Innengewinde

gemäß ISO/NFE 29650



WERKSTOFF BF2: Messing
CS: Edelstahl (AISI 316 Ti)

Artikelnummer #	DN size mm Zoll				Anschlussart		A mm	B mm	J mm	Max. WP MPa
	6	-04	6,4	1/4	Gewindegröße 	Rohr AD mm 				
1GAPX-8-04BF2	6	-04	6,4	1/4	21,7 x 1,814	8	66	38	30	27
1GAPX-8-04CS	6	-04	6,4	1/4	21,7 x 1,814	8	66	38	30	43

HINWEIS: Nur für CO₂-Anwendungen.

Kapitel F

Zubehör

Einleitung.....	F-2
Spiral Guard™.....	F-4
Feuerschutzschlauch	F-5
Zugeschnittener Spezialknickschutz.....	F-6
Parflex CNG-Schlauchschutz-Set.....	F-7
Hohlschraube.....	F-7
Kupferring.....	F-8

Einleitung

Parker bietet ein umfangreiches Sortiment an Zubehör für das einzigartige Programm an Parker-Schlauchprodukten. Einer der Schwerpunkte ist der Schutz von Schlauchleitungen überall, wo dies erforderlich ist. Das Bündeln mehrerer Schläuche ist ein zusätzlicher Vorteil. Dafür bietet Parker viele verschiedene Optionen wie z.B. Spiral Guard™ Scheuerschutz, Knickschutz aus Edelstahl und Feuerschutzschlauch.



Anwendungsbereiche



- Schützt den Schlauch vor Abrieb, äußerer Beschädigung oder Feuer
- Schlauchbündelung

Anwendungsgebiete:

- Baumaschinen
- Fördertechnik
- Bergbau
- Landwirtschaft
- Industriehydraulik, z.B.
 - Werkzeugmaschinen
 - Spritzguss

Merkmale

- Beständig gegen Abrieb und Beschädigung
- Schützt gegen Zerquetschen
- Flexibilität und Widerstandsfähigkeit
- Außerordentlich glatte Deckschicht und abgerundete Ecken



Vorteile

- Schützt den Schlauch vor Abrieb und äußerer Beschädigung in rauer Umgebung
- Feuerschutz
- Verhindert ein Hängenbleiben des Schlauchs an rauen Oberflächen oder Kanten



Spiral Guard™

Merkmale:

- Der äußerst widerstandsfähige, elastische Spiral Guard™-Scheuerschutz schützt Schlauch und Kabel und verhindert sehr zuverlässig ein Zerquetschen des Schlauchs.
- Die außerordentlich glatte Deckschicht sowie die abgerundeten Ecken verhindern, dass der Spiral Guard™ an rauen Oberflächen hängenbleibt, wie das bei Schutzschlauch oft der Fall ist.
- Keine Beschädigung der Schlauchdecke durch Schnitte
- Aus hochdichtem Polyethylen
- Für Schlauch-Außendurchmesser von 12 bis über 150 mm
- Kann zur Umhüllung von Bündeln aus mehreren Schläuchen eingesetzt werden
- Temperaturbereich -100 °C bis +100 °C

Varianten:

- PSG: Standard, z.B. PSG-20
- PSG-FRAS: Mit MSHA-Zulassung, flammwidrig und antistatisch, z.B. PSG-FRAS-20
- Fluoreszierende Version: auf Anfrage





Artikelnummer	Schlauch-AD-Bereich (mm)	Länge pro Karton (m)	Größe bei 1 Geflechtslage	Größe bei 2 Geflechtslagen	Größe bei mehreren Wickellagen
PSG-12	10 - 13	20	—	—	—
PSG-16 oder PSG-FRAS-16	12 - 17	20	1/4"	1/4"	—
PSG-20 oder PSG-FRAS-20	16 - 22	20	3/8"	1/4", 3/8"	3/8"
PSG-25 oder PSG-FRAS-25	22 - 28	20	1/2", 5/8"	1/2", 5/8"	1/2", 5/8"
PSG-32 oder PSG-FRAS-32	27 - 33	20	3/4"	5/8" 3/4"	3/4"
PSG-40 oder PSG-FRAS-40	33 - 42	20	1"	1"	1"
PSG-50 oder PSG-FRAS-50	42 - 55	20	1-1/4", 1-1/2"	1-1/4"	1-1/4"
PSG-63 oder PSG-FRAS-63	52 - 65	20	2"	1-1/2"	1-1/2"
PSG-75 oder PSG-FRAS-75	65 - 80	10	—	2"	2"
PSG-90 oder PSG-FRAS-90	80 - 150	10	—	—	—
PSG-110 oder PSG-FRAS-110	150 u. darüber	10	—	—	—

Feuerschutzschlauch

Dieser Feuerschutzschlauch besteht aus einem gleichmäßigen Glasfasergewebe mit einer feuerfesten Spezialbeschichtung und dient zum Schutz eines Schlauchs vor Hitze, Funkenflug, glühenden Metallspänen etc.

Montage mit Schlauchklemmen.

Artikelnummer #	ID min mm 	AD max mm 
FS-F-10	14,7	24,6
FS-F-11	16,5	26,1
FS-F-12	18,0	27,6
FS-F-14	21,3	30,9
FS-F-16	24,4	35,0
FS-F-18	27,4	38,1
FS-F-20	30,7	40,3
FS-F-22	34,0	44,4
FS-F-24	37,1	48,2
FS-F-28	43,4	52,3
FS-F-32	49,8	58,9
FS-F-38	59,4	69,5
FS-F-40	62,5	70,8
FS-F-48	75,2	86,3
FS-F-60	94,2	105,4



Zugeschnittener Spezial-Knickschutz (hartgezogener, galvanisierter Stahldraht)

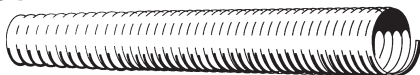

Für die Schlauchtypen
2040N/2040H/2245N/2370N/526BA

Artikelnummer #	Schlauchtyp			Standardlänge mm
1709	2040N-02V22			100
1711/12.6	526BA-3			100
17135	2040H/N-04	526BA-4		140
17155	2245N-04			160
1717	2040H/N-05	526BA-6	2370N-04	170
1718.5	2040H/N-06	2370N-05		200
1721	2370N-06			200
1728	2040H-10			180

Für CNG-Schlauch

Artikelnummer #	Knickschutz-ID mm	Standardlänge mm
55SG-4	14,0	127,0
55SG-5	15,5	127,0
55SG-6	17,3	127,0
55SG-8	21,1	127,0
55SG-12	27,7	177,8
3PSG-4	13,7	158,8
3PSG-6	18,3	165,1
5PSG-4	16,0	158,8
5PSG-6	19,8	165,1
5PSG-8	22,9	165,1

Parflex CNG-Schlauchschutzset

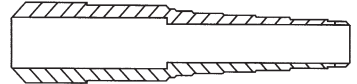



Zum Einsatz mit Parflex CNG-Schlauch. Jedes Knickschutz-Set besteht aus zwei Knickschutz-Einheiten aus Vinyl und einem Warnhinweisschild.

Artikelnummer Schlauch #	Artikelnummer Knickschutz #
5CNG-4	CNGG5-4-KIT
5CNG-6	CNGG5-6-KIT
5CNG-8	CNGG5-8-KIT
5CNG-12	CNGG5-12-KIT
5CNG-16	CNGG5-16-KIT

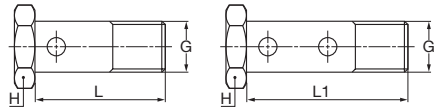
Hohlschraube



AM / AR Hohlschraube – metrisch/Zoll DIN 7643
Werkstoff: Stahl verzinkt, transparent Chrom(VI)-frei passiviert

Artikelnummer einfach #	Artikelnummer doppelt #	ID Ringauge mm	G Gewinde metrisch/zöllig 	L einfach mm	L1 doppelt mm	H mm 
AM-03	A2M3	8	M8x1	17	26	12
AM-04	A2M4	10	M10x1	19	30	14
AR-04		10	1/8	19		14
AM-06	A2M6	12	M12x1,5	26	38	17
AM-08	A2M8	14	M14x1,5	26	41	19
AR-08		14	1/4	26		19
AR-08C		14	1/4	26		19
AM-10	A2M10	16	M16x1,5	28	46	22
AR-10		17	3/8	29		22
AM-13		18	M18x1,5	32		24
AM-16		22	M22x1,5	40		27
AR-16		22	1/2	40		27
AM-20		26	M26x1,5	45		32

Zubehör

Kupferring für Hohlsschraube (Form A DIN 7603)

Artikelnummer einfach #	ID Ringauge mm	G Gewinde metrisch/zöllig 
853009-8	8	M8x1
853009-10	10	M10x1
853009-10	10	1/8
853009-12	12	M12x1,5
853009-14	14	M14x1,5
853009-14	14	1/4
853009-16	16	M16x1,5
853009-17	17	3/8
853009-18	18	M18x1,5
853009-22	22	M22x1,5
853009-21	22	1/2
853009-26	26	M26x1,5

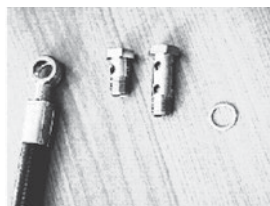
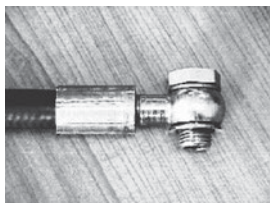

Kapitel G

Werkstattausrüstung

Einleitung	G-2
Hochleistungs-Schlauchpresse TH8-380.E	G-4
KarryKrimp® 2 Presse 85CE-06	G-5
Handpumpe 85CE-0HP	G-5
Turbo-Luftpumpe 85C-0AP	G-5
Elektro-Pumpe 82CE-0EP	G-5
PHastkrimp® Presse 89CE-061	G-6
Parkrimp® 2 Presse 83CE	G-6
MiniKrimp® Presse 94C-001-PFD	G-7
Parflex Parkrimp® Presswerkzeuge.....	G-8
Schlauchtrenngerät ST250.....	G-9
Fixierband	G-9
Präegerät TH4-4.....	G-10
Schlauchmontagemaschine SMM100	G-10
Schlauchprüfstand TH5-3	G-10
Montagezubehör 8.2	G-11
Prüfdorne PD-1-5MM	G-11
Push-Lok® Montagegerät.....	G-11

Einleitung

Für Kunden, die Schlauchleitungen selbst herstellen, bieten wir ein umfangreiches Programm an Werkstattausrüstung, die perfekt auf das Parker-Schlauchprogramm abgestimmt ist. Dazu gehören fest installierte und tragbare Schlauchpressen, Pumpen, Trenn- und Prägwerkzeuge, Montagemaschinen, Prüfstände und Zubehör.



Anwendungsbereiche



- Verpressen von Schlauch
- Fertigung von Schlauchleitungen
- Trennen von Schlauch
- Markieren von Schlauch
- Druckprüfung von Schlauch

Merkmale

- Robuste Werkzeuge
- Kompakte und tragbare Schlauchpressen für den Einsatz vor Ort
- Hohe Verpressleistung
- Unser Angebot umfasst sowohl Parkrimp™ als auch stufenlos einstellbare Schlauchpressen



Vorteile

- Langlebig und zuverlässig
- Perfekt auf das Parker Schlauch- und Armaturenprogramm abgestimmt
- Ideal geeignet für stationäre Anwendungen mit hoher Leistung oder als tragbares Gerät für den Einsatz vor Ort



Hochleistungs-Schlauchpresse TH8-380.E



Durch den Einsatz modernster, innovativer Gleitlager ist dieses Gerät die perfekte Ergänzung des bestehenden Maschinenprogramms von Parker (Parkrimp®-System und Polykrimp-Geräte). Die TH8-380.E ist eine Hochleistungs-Schlauchpresse zur Verpressung von sämtlichen Parker-Schlauchtypen mit einem Druckträger von 4 oder 6 Wickellagen aus Stahldraht.

Presskraft: 350 t
Steuerung: Elektronisch mit digitaler Anzeige
Öffnen / Schließen: Hochgeschwindigkeit bis 23 mm/s
Abmessungen: Länge 1200 mm x Breite 600 mm x Höhe 1600 mm
Gewicht: 750 kg ohne Öl (+40 l Hydrauliköl)
Werkzeuge: Diese Maschine ist mit den bewährten Pressbackensätzen PB 232 und PB 239 ausgestattet.
Der Zwischenbackensatz 232.239 L wird als Grundausrüstung mitgeliefert.

Im Lieferumfang: Spiegelset SHS
Fußschalter FU
Arbeitsplatzleuchte LUS / LUF
Optional erhältlich: Schnellwechsel-System QDS 239 C
QDS 239.3

Artikelnr.: TH8-380.E

KarryKrimp® 2 Presse 85CE-061



Die KarryKrimp® 2 ist tragbar, kompakt und robust und ist für das Verpressen von Schläuchen von DN 6 bis DN 32 geeignet. Das Modell 85C-061 besteht aus Schlauchpresse, zerlegbarem Ständer, Backenringen und einem Anschluss Schlauch mit Schnellkupplung. Geeignet für Parker-Schlauch mit Druckträger aus Textilfaser oder Stahldraht bis 4SP DN 32 und 4SH/100 R13 bis DN 25. Komplett mit Schlauchleitung und Schnellkupplung, 2 Backenringen und zerlegbarem Ständer.

Abmessungen (mit Ständer):

H 762,0 mm x B 355,6 mm x T 381,0 mm

Gewicht: ca. 46 kg

Artikelnr.: **85CE-061**

Mit der KarryKrimp® 2 Presse sind folgende Pumpen einsetzbar:



Handpumpe 85CE-0HP

Betriebsdruck: max. 70 MPa

Abmessungen: L 539 mm x B 417 mm x H 151 mm

Gewicht: 11,6 kg

Behälterinhalt: 2294 cm³

Hebelkraft: 55 kg

Artikelnr.: **85CE-0HP**



Turbo-Luftpumpe 85C-0AP

Betriebsdruck: 70 MPa

Abmessungen: L 320 mm x B 320 mm x H 480 mm

Gewicht: 8,4 kg

Behälterinhalt: 662 cm³

Druckluftversorgung: 1/4-18NPTF-Gewinde

Artikelnr.: **85C-0AP**



Elektro-Pumpe 82CE-0EP

Betriebsdruck: 70 MPa mit 3/2 Handventil

Abmessungen: L 320 mm x B 320 mm x H 480 mm

Gewicht: 12 kg

Behälterinhalt: 2000 cm³

Anschluss: 230 V / Einphasenanschluss

Artikelnr.: **82CE-0EP**

HINWEISE

Alle Pumpen sind auch für KarryKrimp® 82C-061 geeignet.

PHastkrimp® Presse 89CE-061

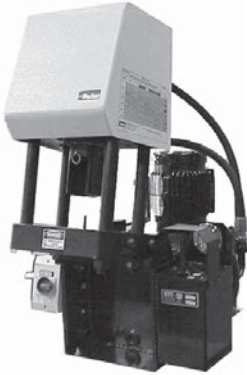

Für Parker-Schläuche mit Druckträger aus Textil- und Stahlgeflech-ten sowie Wickellagen aus Stahldraht bis zu DN 32. Mit Hydraulik-pumpe und Grundrahmen, jedoch ohne Pressbacken.
Für hohen Pressdurchsatz.

PHastkrimp® Presse mit zwei Backenringen (silber und schwarz):
Artikelnr. 89CE-061

Technische Daten:

Spannungsversorgung: 400 V / 16 A
Abmessungen: H 1477 mm x B 866 mm x T 1298 mm
Gewicht: 249 kg

Parkrimp® 2 Presse 83CE-083



Für Parker-Schläuche mit Druckträger aus Textil- und Stahlgeflech-ten sowie Wickellagen aus Stahldraht bis zu DN 50. Mit Hydraulik-pumpe und Grundrahmen, jedoch ohne Pressbacken.

Komplette Maschine mit Spannungsversorgungseinheit, jedoch ohne Pressbacken. Montage auf Werkbank.

Technische Daten:

Spannungsversorgung: 380 / 420 V - 3,0 KW - 50Hz
Elektrischer Anschluss: 16 A
Abmessungen: H 1130 mm x B 490 mm x T 820 mm
Gewicht: mit Verpackung: 392 kg
ohne Verpackung: 342 kg

Artikelnr. 83CE-083

Spannungsversorgungseinheit:
Artikelnr. 83CE-380

MiniKrimp®-Presse 94C-001-PFD

Patent-No. 6715335 and D495938

Die MiniKrimp® ist eine tragbare, leichte, einteilige Presse. Diese Presse ist einfach zu transportieren und der kostengünstigste Weg, vor Ort Schlauchleitungen herzustellen.

Die MiniKrimp® kann folgende Armaturenserien verpressen: 55/56/57/58/91N und EH aus der **polyflex** Division-Produktreihe und 43/46/48 und 26 aus der HPDE-Produktreihe.

Technische Daten:

Presskraft: 30 t
Rüstzeit: 20 s

Abmessungen:

Länge 127 mm
Breite: 178 mm
Höhe: 394 mm
Gewicht: 16 kg

Bezeichnung: MiniKrimp®
Bestell-Nr.: **94C-001-PFD**

Parflex Parkrimp® Presswerkzeuge

Die Parkrimp® Presswerkzeuge wurden speziell für Parflex-Schläuche entwickelt. Die Werkzeugsegmente sind miteinander verbunden und jedes Werkzeug mit Kennzeichnungsritzen markiert zum sofortigen Erkennen der Armaturenserie. Außerdem sind sie farblich gekennzeichnet, um die Größe der Armatur zu spezifizieren. Parkrimp® Presswerkzeuge sind verwendbar für Parkrimp®, KarryKrimp® und MiniKrimp® Geräte.

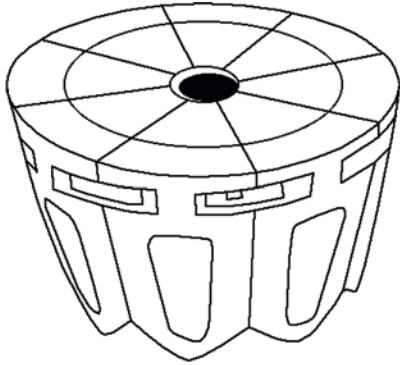

1 Rille
Serie 55 / Serie 56

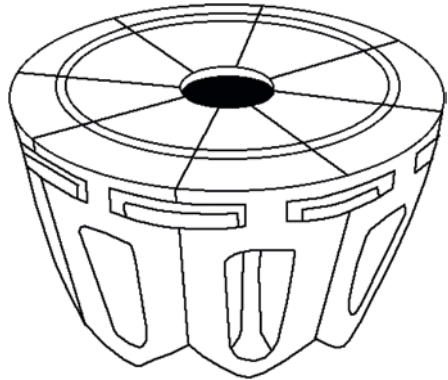

2 Rillen
Serie 58

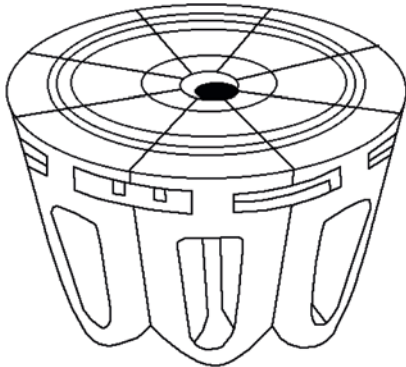

3 Rillen
Serie 91N, Serie 93N

Parkrimp® silberner Backenring
Artikelnr.: 80C-R01

KarryKrimp® silberner Backenring
Artikelnr.: 82C-R01
verwendbar für alle Parflex-Schläuche

HINWEISE

Parflex Presswerkzeuge sind für den Gebrauch mit dem silbernen Backenring konstruiert. Für die Wahl der richtigen Artikelnummern der Presswerkzeuge siehe Pressdurchmesser und Auswahltablelle, Seite H-4 bis H-7.

Schlauchtrenngerät ST250



Das **polyflex**-Schlauchtrenngerät ST250 ist zum Trennen von Thermoplastschläuchen mit Druckträger aus Textilfasern oder Draht (bis 6 Lagen) bis DN 25 verwendbar. Das Trenngerät ist für Kleinserien, Einzelschläuche und Reparaturen geeignet.

Artikelnummer: ST250
Schlauchtrenngerät mit Kreismesser

Bestellnummer: 50

Fixierband

Dient zur Fixierung des Druckträgers

Artikelnummer	Typ	Beschreibung
#		
8.204	Fixierband	für normale Thermoplast-Schläuche mit Druckträger aus Draht und Einsatz bei normalen Temperaturen
8.207	Band aus Glas-seide	für PTFE-Schlauch für den Einsatz bei hohen Temperaturen
Tape-FV	Fixierband	faserverstärktes Band

Prägegerät TH4-4



Das **polyflex**-Prägegerät TH4-4 ist für die dauerhafte Kennzeichnung von Schlauchleitungen bzw. der Pressfassung der jeweiligen Schlaucharmatur geeignet. Zu der Standardausführung gehören: Tischgerät mit Grundplatte, höhenverstellbares Handrad, fixierbarer Typenhalteträger sowie eine Typenschaltulle mit gehärteten Stahltypen.

Artikelnummer: TH4-4
Prägegerät mit 1-reihigem Typenhalter und Setzkasten

Bestellnummer: TH 4-4

Schlauchmontagemaschine SMM100

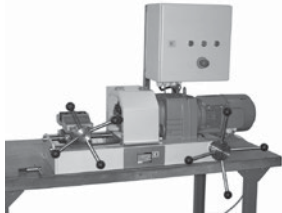

Die **polyflex**-Schlauchmontagemaschine SMM100 ist für die Montage von Höchstdruck-Schlauchleitungen geeignet. Zu der Standardausführung gehören: Elektro-Anschlussfach, Fußschalter und Sicherheitsdreibackenfutter. Einsetzbar für die Montage von Armaturen bis DN 32.

Artikelnummer: SMM100
Schlauchmontagemaschine mit Dreibackenfutter

Bestellnummer: 60

Schlauchprüfstand TH 5-3



Der Werkstatt-Prüfstand eignet sich für die statische Druckprüfung von einbaufertigen Schlauchleitungen mit einem Prüfdruck von 12 bis zu 145 MPa. Es können fast alle marktüblichen Standardarmaturen angeschlossen werden.

Artikelnummer: TH 5-3
Schlauchprüfstand

Bestellnummer: TH 5-3

Prüfstände für höhere Drücke auf Anfrage

Montagezubehör 8.2



Zur fachgerechten Herstellung von **polyflex**-Schlauchleitungen wird dieses Zubehör empfohlen.

Bezeichnung Montagezubehör
Bestell-Nr.: 8.2

Prüfdorne PD-1-5MM



Der Prüfdorn-Satz besteht aus 41 Einzeldornen von 1,0 - 5,0 mm. Die Sprunggrößen sind jeweils 0,1 mm.

Technische Daten:

Material: gehärteter Stahl
Form: AH mit zylindrischem Kopf
Länge: 200 mm

Bezeichnung Prüfdorne
Bestell-Nr.: PD-1-5MM

Push-Lok® Montagegerät



Ermöglicht eine problemlose Montage von Parker-Steckschläuchen.

Technische Daten:

Gesamtlänge: ca. 320 mm
Gewicht: ca. 2,2 kg

Artikelnummer 611050G

Kapitel H**Technische Informationen**

Einleitung.....	H-2
Pressmaß- und Werkzeugauswahltablelle	H-4
Montageanleitung – MiniKrimp®	H-9
Montageanleitung – Parkrimp® 2	H-14
Montageanleitung – Parkrimp® Steckschlauch	H-21
Trennen von Doppel- und Mehrfachschläuchen	H-22
Bestimmung der Schlauchlänge für Anwendungen über eine Umlenkrolle	H-23
Auswahl, Einbau und Wartung	H-24
Einbaurichtlinien	H-26
Einbauhinweise	H-28
Einheiten-Umrechnungstabelle	H-29
Parker-Sicherheitsrichtlinien	H-30

Einleitung

Dieses Kapitel beinhaltet sämtliche maßgeblichen technischen Informationen, Verpress- und Montageanweisungen sowie eine Anleitung zur Auswahl von Schlauch und Armatur.

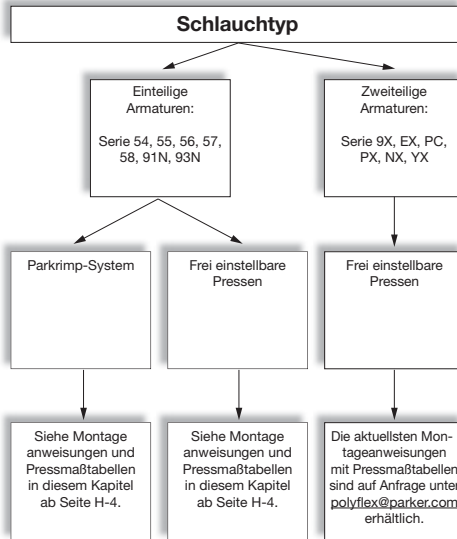

Anwendungsbereiche



- Übersicht über die Montagesysteme
- Pressmaß und Werkzeugauswahl
- Montageanweisungen
- Trennen von Mehrfach-Schlauchleitungen
- Bestimmung der Schlauchlänge
- Einbaurichtlinien und -hinweise

Merkmale

- Schnelle Auswahl des optimalen Montage-systems, des Pressmaßes und der Armaturen
- Leichtverständliche, bebilderte Anweisungen
- Anwendungsbezogene praktische Hinweise



Vorteile

- Anleitung zum effizienten und sicheren Umgang mit den Produkten
- Die sichere Montage
- Längere Lebensdauer des Schlauchs durch richtige Vorbereitung und Verarbeitung



Pressmaß- und Werkzeugauswahltable für einteilige Armaturen

Schlauchtyp	Armaturenserie	Pressbacken für Parkrimp®	Farbcode	Press-Durchmesser nur für Parkrimp A mm	Pressbacken f. frei einstellbare Pressen mm	Press-Länge B mm
510A-3	56	80C-P03	grau	12,20/12,70	12	Gesamtlänge Fassung
510A-4	56	80C-P04J	rot	13,60/14,10	14	Gesamtlänge Fassung
510A-6	56	80C-P06	gelb	17,15/17,65	17	Gesamtlänge Fassung
510A-8	56	80C-P08	blau	21,35/21,85	20	Gesamtlänge Fassung
518C-2	57	80C-P02H	braun	10,10/10,40	9	13,85/14,35
518C-3	56	80C-P03	grau	12,20/12,70	12	Gesamtlänge Fassung
518C-4	56	80C-P04J	rot	13,60/14,10	14	Gesamtlänge Fassung
518C-5	56	80C-P05	lila	15,75/16,25	14	Gesamtlänge Fassung
518C-6	56	80C-P06	gelb	17,15/17,65	17	Gesamtlänge Fassung
518C-8	56	80C-P08	blau	21,35/21,85	20	Gesamtlänge Fassung
518C-10	56	80C-P10H	orange	25,40/25,90	24	Gesamtlänge Fassung
518C-12	56	80C-P12	grün	27,95/28,45	28	Gesamtlänge Fassung
518C-16	56	80C-P16	schwarz	34,15/34,65	32	Gesamtlänge Fassung
520N-3	56	80C-P03	grau	12,20/12,70	12	Gesamtlänge Fassung
520N-4	56	80C-P04	rot	14,25/14,75	14	Gesamtlänge Fassung
520N-4-WHT	56	80C-P04	rot	14,25/14,75	14	Gesamtlänge Fassung
520N-5	56	80C-P05	lila	15,75/16,25	14	Gesamtlänge Fassung
520N-6	56	80C-P06	gelb	17,15/17,65	17	Gesamtlänge Fassung
520N-6-WHT	56	80C-P06	gelb	17,15/17,65	17	Gesamtlänge Fassung
520N-8	56	80C-P08	blau	21,35/21,85	20	Gesamtlänge Fassung
526BA-3	55	80C-P03	grau	12,20/12,70	12	20,45/21,95
526BA-4	55	80C-P04	rot	14,25/14,75	14	26,60/28,10
526BA-6	55	80C-P06	gelb	17,15/17,65	17	27,60/29,10
528N-3	56	80C-P03	grau	12,20/12,70	12	Gesamtlänge Fassung
528N-4	56	80C-P04	rot	14,25/14,75	14	Gesamtlänge Fassung
528N-5	56	80C-P05	lila	15,75/16,25	14	Gesamtlänge Fassung
528N-6	56	80C-P06	gelb	17,15/17,65	17	Gesamtlänge Fassung
528N-8	56	80C-P08	blau	21,35/21,85	20	Gesamtlänge Fassung

Technische Änderungen vorbehalten. Pressmaße für frei einstellbare Pressen, aktuelle Versionen und weitere aktuelle Informationen erhalten Sie unter: www.Parker.com/Crimpsource

Technische Informationen
Pressmaß- und Werkzeugauswahltabelle für einteilige Armaturen

Schlauchtyp	Armaturenserie	Pressbacken für Parkrimp®	Farbcode	Press-Durchmesser nur für Parkrimp A mm	Pressbacken f. frei einstellbare Pressen mm	Press-Länge B mm
540N-2	57	80C-P02H	braun	10,10/10,40	9	13,85/14,35
540N-3	56	80C-P03	grau	12,20/12,70	12	Gesamtlänge Fassung
540N-4	56	80C-P04	rot	14,25/14,75	14	Gesamtlänge Fassung
540N-5	56	80C-P05	lila	15,75/16,25	14	Gesamtlänge Fassung
540N-6	56	80C-P06	gelb	17,15/17,65	17	Gesamtlänge Fassung
540N-8	56	80C-P08	blau	21,35/21,85	20	Gesamtlänge Fassung
540N-12	56	80C-P12	grün	27,95/28,45	28	Gesamtlänge Fassung
550H-3	56	80C-P03	grau	12,20/12,70	12	Gesamtlänge Fassung
550H-4	56	80C-P04	rot	14,25/14,75	14	Gesamtlänge Fassung
550H-5	56	80C-P05	lila	15,75/16,25	14	Gesamtlänge Fassung
550H-6	56	80C-P06	gelb	17,15/17,65	17	Gesamtlänge Fassung
550H-8	56	80C-P08	blau	21,35/21,85	20	Gesamtlänge Fassung
550H-10	56	80C-P10H	orange	25,40/25,90	24	Gesamtlänge Fassung
550H-12	56	80C-P12	grün	27,95/28,45	28	Gesamtlänge Fassung
550H-16	56	80C-P16	schwarz	34,15/34,65	32	Gesamtlänge Fassung
55LT-2	57	80C-P02H	braun	10,10/10,40	9	13,85/14,35
55LT-3	56	80C-P03	grau	12,20/12,70	12	Gesamtlänge Fassung
55LT-4	56	80C-P04	rot	14,25/14,75	14	Gesamtlänge Fassung
55LT-5	56	80C-P05	lila	15,75/16,25	14	Gesamtlänge Fassung
55LT-6	56	80C-P06	gelb	17,15/17,65	17	Gesamtlänge Fassung
55LT-8	56	80C-P08	blau	21,35/21,85	20	Gesamtlänge Fassung
560-3	56	80C-P03	grau	12,20/12,70	12	Gesamtlänge Fassung
560-4	56	80C-P04	rot	14,25/14,75	14	Gesamtlänge Fassung
560-5	55	80C-P05	lila	15,75/16,25	14	27,70/29,20
560-6	56	80C-P06	gelb	17,15/17,65	17	Gesamtlänge Fassung
560-8	55	80C-P08J	blau	20,75/21,25	20	30,90/32,40
560-10	56	80C-P10	orange	24,15/24,65	24	Gesamtlänge Fassung
560-12	58	80C-P12H	grün	29,20/29,70	28	34,70/36,20
575X-3	55	80C-P03	grau	12,20/12,70	12	20,45/21,95
575X-4	55	80C-P04	rot	14,25/14,75	14	26,60/28,10
575X-6	55	80C-P06	gelb	17,15/17,65	17	27,60/29,10
575X-8	55	80C-P08	blau	21,35/21,85	20	30,90/32,40

Technische Änderungen vorbehalten. Pressmaße für frei einstellbare Pressen, aktuelle Versionen und weitere aktuelle Informationen erhalten Sie unter: www.Parker.com/Crimpsource

Pressmaß- und Werkzeugauswahltablelle für einteilige Armaturen

Schlauchtyp	Armaturenserie	Pressbacken für Parkrimp®	Farbcode	Press-Durchmesser nur für Parkrimp A mm	Pressbacken f. frei einstellbare Pressen mm	Press-Länge B mm
580N-8	56	80C-P08H	blau	22,85/23,35	20	Gesamtlänge Fassung
580N-10	56	80C-P10H	orange	25,40/25,90	24	Gesamtlänge Fassung
580N-12	56	80C-P12H	grün	29,20/29,70	28	Gesamtlänge Fassung
580N-16	56	80C-P16H	schwarz	37,45/37,95	36	Gesamtlänge Fassung
588N-8	56	80C-P08H	blau	22,85/23,35	20	Gesamtlänge Fassung
588N-10	56	80C-P10H	orange	25,40/25,90	24	Gesamtlänge Fassung
588N-12	56	80C-P12H	grün	29,20/29,70	28	Gesamtlänge Fassung
588N-16	56	80C-P16H	schwarz	37,45/37,95	36	Gesamtlänge Fassung
590-4	55	80C-P04	rot	14,25/14,75	14	26,60/28,10
590-6	56	80C-P06	gelb	17,15/17,65	17	Gesamtlänge Fassung
590-8	56	80C-P08J	blau	20,75/21,25	20	Gesamtlänge Fassung
590-12	58	80C-P12H	grün	29,20/29,70	28	34,70/36,20
590-16	58	80C-P16J	schwarz	36,85/37,35	36	47,40/48,90
53DM-6	56	80C-P0715	gelb	17,65/ 18,15	17	Gesamtlänge Fassung
53DM-8	56	80C-P0870	blau	22,15/ 22,65	20	Gesamtlänge Fassung
53DM-10	56	80C-P1045	rot	26,25/ 26,75	24	Gesamtlänge Fassung
2040H-03	56	80C-P03F	grau	11,55/12,05	12	Gesamtlänge Fassung
2040N-03	56	80C-P03	grau	12,15/12,65	12	Gesamtlänge Fassung
2040H-04	56	80C-P04J	rot	13,55/14,05	12	Gesamtlänge Fassung
2040N-04	56	80C-P04J	rot	13,55/14,05	12	Gesamtlänge Fassung
2040H-05	56	80C-P05F	lila	15,55/16,05	14	Gesamtlänge Fassung
2040N-05	56	80C-P05F	lila	15,55/16,05	14	Gesamtlänge Fassung
2040H-06	56	80C-P06	gelb	17,15/17,65	17	Gesamtlänge Fassung
2040N-06	56	80C-P06	gelb	17,15/17,65	17	Gesamtlänge Fassung
2040H-08	56	80C-P08	blau	21,35/21,85	20	Gesamtlänge Fassung
2040N-08	56	80C-P08	blau	21,35/21,85	20	Gesamtlänge Fassung

Technische Änderungen vorbehalten. Pressmaße für frei einstellbare Pressen, aktuelle Versionen und weitere aktuelle Informationen erhalten Sie unter: www.Parker.com/Crimpsource

Schlauchtyp	Armaturenserie	Pressbacken für Parkrimp®	Farbcode	Press-Durchmesser nur für Parkrimp A mm	Pressbacken f. frei einstellbare Pressen mm	Press-Länge B mm
919-4	91N	80C-T04N	rot	8,50/9,00	Hinweise	3,3/4,3
919-5	91N	80C-T05N	lila	9,80/10,30	Hinweise	3,3/4,3
919-6	91N	80C-T06N	gelb	11,90/12,40	Hinweise	3,3/4,3
919-8	91N	80C-T08N	blau	14,40/14,90	Hinweise	3,3/4,3
919-10	91N	80C-T10N	orange	16,90/17,40	Hinweise	3,3/4,3
919-12	91N	80C-T12N	grün	20,00/20,50	Hinweise	4,2/5,2
919-16	91N	80C-T16N	schwarz	26,50/27,00	Hinweise	4,2/5,2
919U-4	91N	80C-T04N	rot	8,50/9,00	Hinweise	3,3/4,3
919U-6	91N	80C-T06N	gelb	11,90/12,40	Hinweise	3,3/4,3
919U-8	91N	80C-T08N	blau	14,40/14,90	Hinweise	3,3/4,3
919U-12	91N	80C-T12N	grün	20,00/20,50	Hinweise	4,2/5,2
919U-16	91N	80C-T16N	schwarz	26,50/27,00	Hinweise	4,2/5,2
929-4/929B-4	91N	80C-T04N	rot	8,50/9,00	Hinweise	3,3/4,3
929-6/929B-6	91N	80C-T06N	gelb	11,90/12,40	Hinweise	3,3/4,3
929-8/929B-8	91N	80C-T08N	blau	14,40/14,90	Hinweise	3,3/4,3
929B-12	91N	80C-T12N	grün	20,00/20,50	Hinweise	4,2/5,2
929B-16	91N	80C-T16H	schwarz	27,90/28,40	Hinweise	4,2/5,2
939-6/939B-6	93N	80C-P04**	rot	14,25/14,75	14	Gesamtlänge Fassung
939-8/939B-8	93N	83C-T08*	blau	19,05/19,55	17	Gesamtlänge Fassung
939-10/939B-10	93N	83C-T10*	orange	23,10/23,60	20	Gesamtlänge Fassung
939-12/939B-12	93N	83C-T12*	grün	27,70/28,20	28	Gesamtlänge Fassung
939-16/939B-16	93N	83C-T16*	schwarz	32,90/33,40	32	Gesamtlänge Fassung
939-20/939B-20	93N	83C-T20*	weiß	40,10/40,60	40	Gesamtlänge Fassung
939-24/939B-24	93N	83C-T24*	rot	46,85/47,35	45	Gesamtlänge Fassung
939-32/939B-32	93N	83C-T32*	grün	61,20/61,70	60	Gesamtlänge Fassung

Hinweise: Sonder-Presswerkzeuge auf Anfrage.

* Die Presswerkzeuge 83C-xxx sind ausschließlich für die Parkrimp 2 geeignet.

** Adaptoreinsatz 83C-OCB erforderlich."

Technische Änderungen vorbehalten. Pressmaße für frei einstellbare Pressen, aktuelle Versionen und weitere aktuelle Informationen erhalten Sie unter: www.Parker.com/Crimpsource

Hinweise

Die Armaturen der Serien 54, 55, 57, 58 und 91N dürfen ausschließlich über die angegebene Einschubtiefe verpresst werden. Das Aussehen der Armaturen nach dem Verpressen soll den unten aufgeführten Abbildungen entsprechen.

Die Armaturen der Serie 56 und 93N sind über die Gesamtlänge der Fassung zu verpressen. Das Aussehen nach dem Verpressen ist der entsprechenden unten aufgeführten Abbildung zu entnehmen.

Beim Parkrimp-System ist die korrekte Einschubtiefe durch den Einsatz des angegebenen Presswerkzeugs sichergestellt.

Die Angaben in der Tabelle gelten für Armaturen aus Stahl, Edelstahl und Messing.

Für die stufenlos einstellbaren Pressen dürfen ausschließlich Pressbacken mit acht Segmenten verwendet werden - Pressbacken mit sechs Segmenten sind unzulässig.

Beim Verpressen mit Parkrimp-Geräten ist ausschließlich der silberne Backenring zu verwenden.

Das Pressmaß ist in der Mitte des Pressbereichs zu messen (siehe Abbildung).

Die Rundheit des Pressmaßes darf höchstens um 0,25 mm abweichen.

Parker behält sich das Recht auf Änderung der Press-Spezifikationen vor.

Aussehen der Armaturen 54, 55, 57 und 58 nach dem Verpressen

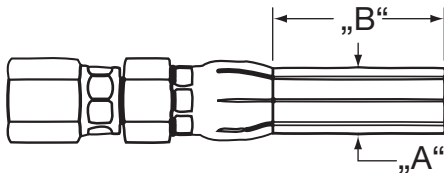

Aussehen der Armaturen 56 und 93N nach dem Verpressen

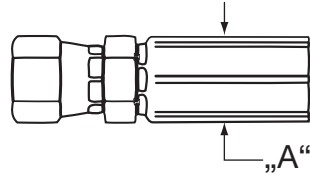

Aussehen der Armaturen 91N nach dem Verpressen

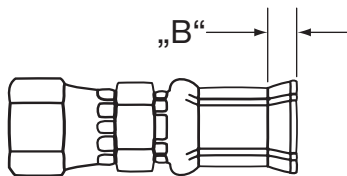

Montageanleitung – MiniKrimp®

Abmessen und Zuschneiden des Schlauchs



Überprüfen, ob die Angaben zu Typ und Nennweite auf der Schlauchmarkierung mit dem Arbeitsauftrag übereinstimmen.

HINWEIS

Bei der Berechnung der Schlauchlänge ist eine eventuelle durch Druckbeaufschlagung verursachte Änderung der Schlauchlänge (Ausdehnung/Zusammenziehen) zu berücksichtigen.

Mit einem flexiblen oder starren Maßband die erforderliche Schlauchlänge wie folgt abmessen:

- Erforderliche Länge der fertigen Schlauchleitung inklusive Armaturen überprüfen.
- Zugabe für die jeweiligen Armaturen von der Länge der fertigen Schlauchleitung abziehen (die entsprechenden Zugaben finden Sie in den Armaturentabellen) = Abmessung "B"

Beispiel:

Länge der fertigen Schlauchleitung mit Armaturen	=	500 mm
Zugabe für Armatur (1B256-6-6)		41 mm
Zugabe für Armatur (10356-8-6-SM)		37 mm
Zugabe gesamt		78 mm
500 mm – 78 mm	=	422 mm
Erforderliche Schlauchlänge	=	422 mm



Schlauch in einer geeigneten Halterung fixieren, um ihn gestreckt zu halten.



Schlauch abmessen und markieren.

ACHTUNG!

Schlauch nicht mit Trennschleifer abschneiden.
Trennschleifer beschädigen die Innenschicht.



Schlauch mit einem Parflex PHC-Handschneider oder einem anderen scharfen Schneidwerkzeug gerade ab- und auf die richtige Länge zuschneiden.

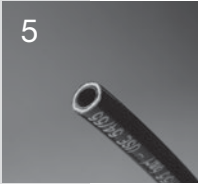

Beide Schlauchenden visuell auf Rechtwinkligkeit überprüfen. Eventuelle Grate an der Innenschicht mit einem scharfen Messer entfernen.

Armaturen kontrollieren



Überprüfen, ob die Armaturen-Artikelnummer(n) mit dem Arbeitsauftrag übereinstimmen.
Sichtkontrolle der Armatur(en) auf Durchgangsloch, Gewinde und eventuelle Beschädigungen.

Schlauch montieren



Schlauchende mit der richtigen Einschubtiefe markieren.
(Einschubtiefe = Abmessung "A" minus "B" gemäß den Armaturentabellen in Kapitel B bis E)

WARNUNG!

**Beim Montieren von Armaturen auf Schlauch für Sauerstoff-Anwendungen kein Schmieröl, sondern hierzu eine nicht-öhlhaltige Seifenlösung verwenden!
Wenn Schmieröl verwendet wird, kann dies zu Explosionen und Personenschäden beim Einsatz des Schlauchs führen.**



Die Innenseite des Schlauchendes mit einem SAE 20 Schmieröl schmieren.

(Für den Einsatz des Schlauchs in Sauerstoffanwendungen eine nicht-öhlhaltige Seifenlösung verwenden).



Schlauch bis zur Markierung der Einschubtiefe in die Armatur einschieben.

(Sollte sich die Armatur nur schwer auf den Schlauch schieben lassen, nächsten Schritt durchführen).



Armatur wie folgt durch Aufklopfen auf dem Schlauch anbringen: Parker VBS- oder VBL-Schraubstockbacken verwenden und Schlauch mit Armatur dort in die richtige Öffnung einführen. Dann Backen mit Schlauch und Armatur in einen auf einer Werkbank befestigten Schraubstock einsetzen.

ACHTUNG!

Sicherstellen, dass der Schlauch nur so weit aus dem Schraubstock herausragt, dass die Markierung der Einschubtiefe sichtbar ist. Ansonsten kann der Schlauch durch Abknicken beschädigt werden.



Mit einem Gummihammer die Armatur so lange leicht auf den Schlauch aufklopfen, bis der untere Rand der Hülse mit der Markierung der Einschubtiefe übereinstimmt.

Falls erforderlich, Schritte 7-10 am anderen Schlauchende durchführen.

HINWEIS

Die folgenden Schritte gelten für die Montage mit der Parker MiniKrimp®.

Die MiniKrimp®-Schlauchpresse darf ausschließlich von dafür qualifiziertem und befugtem Personal in Betrieb genommen und bedient werden! Parker übernimmt keine Garantie bei unsachgemäßer Bedienung der MiniKrimp®.

12



Pressbackensatz auswählen. Für Parflex-/polyflex-Schlauch siehe Auswahltabelle Presswerkzeuge in diesem Handbuch.

Hinweis: Die Pressbackensätze sind nach Größe farblich gekennzeichnet.

13



Eine dünne Schicht Schmierfett auf Molybdän-Disulfid-Basis auf die Backenaufnahme auftragen.

Backensatz in die Backenaufnahme einlegen.

14



Passenden Backenring auf den Backensatz auflegen. Zur Auswahl des Backenrings siehe Auswahltabelle Presswerkzeuge in diesem Handbuch.

15



Press-Stempel auf dem Schulterbolzen ausrichten.

16



Schlauch mit Armatur von unten in die Pressbacken einschieben.

PARKALIGN® FEATURE

17

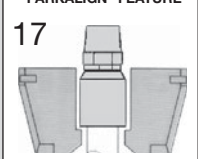

Armatur so ausrichten, dass die Hülse auf dem Anschlag des Presswerkzeugs aufliegt.

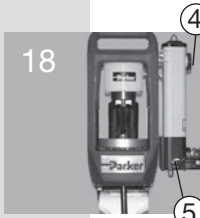
18  Funktionsschalter ④ an der Pumpe öffnen und Absperrventil ⑤ schließen.

19  Schlauch und Armatur am Anschlag in Position halten und die Handpumpe betätigen, bis der Backenring an der Grundplatte anschlägt.

20  Druck durch Öffnen des Absperrventils ⑤ entlasten und fertige Schlauchleitung herausnehmen. Pressmaß prüfen.

21  Den Pressdurchmesser an jeder Armatur oben, in der Mitte und unten an der Hülse nachmessen. An mindestens drei Stellen des Umfangs der Hülse messen. Prüfen, ob das Pressmaß innerhalb der Toleranzen liegt. Für Parflex-Schlauch siehe Auswahltabelle Presswerkzeuge in diesem Katalog.

HINWEISE

- Die Schlauchleitungen sind auf Sauberkeit zu prüfen und sollten frei von Fremdkörpern sein.
- Parker Hannifin übernimmt weder eine Haftung für den Betrieb noch eine Garantie für eine Schlauchpresse, die mit einem anderen Antrieb als dem von Parker Hannifin eigens für deren Betrieb vorgesehenen geliefert wird.

Montageanleitung – Parkrimp® 2

Abmessen und Zuschneiden des Schlauchs



Überprüfen, ob die Angaben zu Typ und Nennweite auf der Schlauchmarkierung mit dem Arbeitsauftrag übereinstimmen.

Hinweis

Bei der Berechnung der Schlauchlänge ist eine eventuelle durch Druckbeaufschlagung verursachte Änderung der Schlauchlänge (Ausdehnung/Zusammenziehen) zu berücksichtigen.

Mit einem flexiblen oder starren Maßband die erforderliche Schlauchlänge wie folgt abmessen:

- Erforderliche Länge der fertigen Schlauchleitung inklusive Armaturen überprüfen.
- Zugabe für die jeweiligen Armaturen von der Länge der fertigen Schlauchleitung abziehen (die entsprechenden Zugaben finden Sie in den Armaturentabellen) = Abmessung "B"

Beispiel:

Länge der fertigen Schlauchleitung mit Armaturen	=	500 mm
Zugabe für Armatur (1B256-6-6)		41 mm
Zugabe für Armatur (10356-8-6-SM)		37 mm
Zugabe gesamt		78 mm
500 mm – 78 mm	=	422 mm
Erforderliche Schlauchlänge	=	422 mm

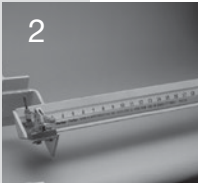

Schlauch in einer geeigneten Halterung fixieren, um ihn gestreckt zu halten.

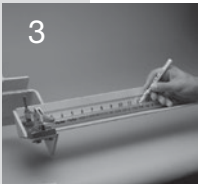

Schlauch abmessen und markieren.

ACHTUNG!

Schlauch nicht mit Trennschleifer abschneiden.
Trennschleifer beschädigen die Innenschicht.



4 Schlauch mit einem Parflex PHC-Handsneider oder einem anderen scharfen Schneidwerkzeug gerade ab- und auf die richtige Länge zuschneiden.

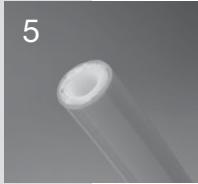

5 Beide Schlauchenden visuell auf Rechtwinkligkeit überprüfen. Eventuelle Grate an der Innenschicht mit einem scharfen Messer entfernen.

Armaturen kontrollieren



6 Überprüfen, ob die Armaturen-Artikelnummer(n) mit dem Arbeitsauftrag übereinstimmen.

Schlauch montieren



7 Schlauchende mit der richtigen Einschubtiefe markieren. (Einschubtiefe = Abmessung "A" minus "B" gemäß den Armaturentabellen in Kapitel B bis E)

WARNUNG!

Beim Montieren von Armaturen auf Schlauch für Sauerstoff-Anwendungen kein Schmieröl, sondern hierzu eine nicht-öhlhaltige Seifenlösung verwenden! Wenn Schmieröl verwendet wird, kann dies zu Explosionen und Personenschäden beim Einsatz des Schlauchs führen.



Die Innenseite des Schlauchendes mit einem SAE 20 Schmieröl leicht schmieren.
(Für den Einsatz des Schlauchs mit Sauerstoff eine nicht-öhlaltige Seifenlösung verwenden).



Schlauch bis zur Markierung der Einschubtiefe in die Armatur einschieben.
(Sollte sich die Armatur nur schwer auf den Schlauch schieben lassen, nächsten Schritt durchführen).



Armatur wie folgt durch Aufklopfen auf dem Schlauch anbringen: Parker VBS- oder VBL-Schraubstockbacken verwenden und Schlauch mit Armatur dort in die richtige Öffnung einführen. Dann Backen mit Schlauch und Armatur in einen auf einer Werkbank befestigten Schraubstock einsetzen.

ACHTUNG!

Sicherstellen, dass der Schlauch nur so weit aus dem Schraubstock herausragt, dass die Markierung der Einschubtiefe sichtbar ist. Ansonsten kann der Schlauch durch Abknicken beschädigt werden.



Mit einem Gummihammer die Armatur so lange leicht auf den Schlauch aufklopfen, bis der untere Rand der Hülse mit der Markierung der Einschubtiefe übereinstimmt.
Falls erforderlich, Schritt 7-10 am anderen Schlauchende durchführen.

HINWEIS

- Die folgenden Schritte gelten für die Montage mit der Parker ParKrimp® 2.
- Der Sicherungsstift des Stempels befindet sich im Inneren der Stempelrückseite.

ACHTUNG!

Zum Verpressen von Parflex-Armaturen darf auf keinen Fall der schwarze Abstandsring verwendet werden. Andernfalls ist eine fehlerhafte Schlauchleitung mit unsachgemäß verpressten Armaturen die Folge.

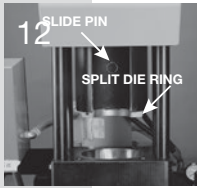

Stempel ganz hochfahren und die hintere Hälfte des geteilten Backenrings in den hinteren Teil des Stempels einlegen. Ring durch Einschieben des Feststellstifts arretieren.

HINWEIS

Beim Einlegen des Adaptereinsatzes diesen nach hinten kippen.

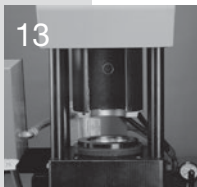

Für Schlauchgrößen 4 bis 20 den Adaptereinsatz in die Grundplatte der Schlauchpresse einsetzen.



Eine dünne Schicht Schmiermittel auf Molybdän-Disulfid-Basis auf die Innenseite des Adaptereinsatzes auftragen.



Parkrimp® Backensatz auswählen. (Für die Auswahl der geeigneten Artikelnummer siehe Tabelle Pressmaße und Werkzeugauswahl in diesem Kapitel des Katalogs).

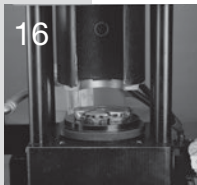

Pressbackensatz in Aufnahme einlegen.

ACHTUNG!

Beim Verpressen von Edelstahlarmaturen Pressbacken mit Parker-Öl 702 schmieren. Andernfalls kann dies zu Schäden an den Armaturen führen.

17



Feststellstift nach vorne ziehen und hintere Hälfte des geteilten Backenrings auf Backen absenken.

HINWEIS

Beim Verpressen von Bogenarmaturen müssen die vordere Hälfte des geteilten Backenrings sowie die vordere Hälfte des Backensatzes entfernt werden, um Bogenarmaturen einzuschieben und herauszunehmen.

18



Vordere Hälfte des geteilten Backenrings einlegen und den Stift in der hinteren Hälfte mit dem Loch in der vorderen Hälfte ausrichten.

ACHTUNG!

Beim Einlegen der Armatur in das Presswerkzeug sicherstellen, dass der untere Rand der Hülse vollständig auf dem Anschlag der Pressbacken aufliegt. Ist dies nicht der Fall, wird die Armatur unsachgemäß verpresst oder beschädigt.

19

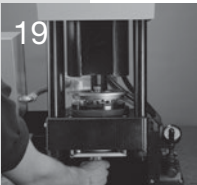

Schlauch und Armatur von unten durch die Pressbacken einschieben. Armatur so positionieren, dass der untere Rand ihrer Hülse auf dem Anschlag der Pressbacken sitzt.

20



Zum Einschalten der Pumpe entsprechenden Schalter betätigen.

HINWEIS

Der Pumpendruck darf 5000 psi (35 MPa) nicht überschreiten. Parker Hannifin übernimmt weder eine Haftung für den Betrieb noch eine Garantie für eine Schlauchpresse, die mit einem anderen Antrieb als dem von Parker Hannifin eigens für deren Betrieb vorgesehenen geliefert wird.

WARNUNG!

Finger und Hände vom Pressbereich fernhalten. Andernfalls kann dies zu Verletzungen führen.



Schlauch und Armatur am Pressbackenanschlag in Position halten und Stempel durch Ziehen des Ventilhebels nach vorne absenken.



Armatur so lange mit dem Schlauch verpressen, bis der Backenring auf der Grundplatte aufliegt.



Ventilhebel nach hinten drücken, um Stempel zurückzuziehen und Pressbacken zu öffnen.

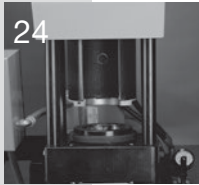

Schlauchleitung und Backensatz herausnehmen.

Falls erforderlich Schritt 13-24 am anderen Schlauchende durchführen.



Pumpe ausschalten.

Fertige Schlauchleitung messen und kontrollieren

26



Schlauchleitung messen und prüfen, ob deren Länge dem Arbeitsauftrag entspricht.

27



Markierung der Einschubtiefe an den Armaturen überprüfen. Die Markierung muss sichtbar sein und darf maximal 3 mm vom unteren Rand der Armaturenhülse entfernt sein.

28



Pressdurchmesser an jeder Armatur oben, in der Mitte und unten an der Hülse nachmessen. An mindestens drei Stellen des Umfangs der Hülse messen. Prüfen, ob das Pressmaß innerhalb der Toleranzen liegt. (Für das korrekte Pressmaß siehe Tabelle Pressmaße und Werkzeugauswahl in diesem Kapitel des Katalogs).

Falls erforderlich, an der fertigen Schlauchleitung eine Druckprüfung durchführen.

Montageanleitung – Push-Lok® Steckschlauch

Montage

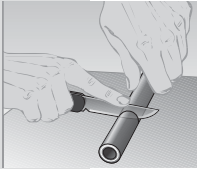

Schlauch senkrecht mit einem scharfen Messer abschneiden. Falls erforderlich, Armaturende mit Wasser oder Wasser-Seifenlösung (5% Flüssigseife + 95% Wasser) zur leichteren Montage benetzen.

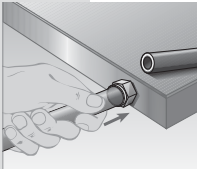

Armatur in den Schlauch stecken und so lange mit gleichmäßiger Kraft einschieben, bis sich die Armatur komplett im Schlauch befindet. Dabei ist der Schlauch etwa 2,5 cm von der Schnittstelle entfernt zu halten. Alternativ kann das Parker Montagewerkzeug 611050G verwendet werden.

ACHTUNG!

Push-Lok®-Armaturen haben nur dann einen festen Halt, wenn der Push-Lok® Schlauch den Einbindebereich der Armatur komplett überdeckt, und zwar bis zum Anschlag an den Kunststoffring. Die Montage kann mit Wasser, Seifenlösung oder Push-Lok® Montageöl durchgeführt werden

Demontage

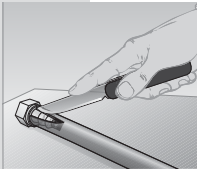

Schlauch mit einem Messer leicht schräg zur Längsachse (in einem Winkel von etwa 20°) aufschneiden. Darauf achten, dass die Rippen der Armatur nicht beschädigt werden.

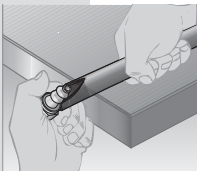

Armatur aus dem Schlauch ziehen.

ACHTUNG!

Vor Wiederverwendung der Armatur diese auf Beschädigung prüfen. Beschädigte Armaturen führen zu Leckagen.

Push-Lok® Montagegerät



Ermöglicht eine problemlose Montage von Parker-Steckschläuchen.

Gesamtlänge: ca. 320 mm

Gewicht: ca. 2,2 kg

Artikelnummer 611050G

Trennen von Doppel- und Mehrfachschlauchleitungen

Trennen

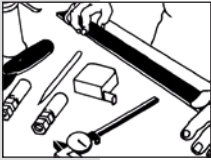

Die Doppel- oder Mehrfach-Schlauchleitung so auf der Arbeitsfläche platzieren, dass sie flach aufliegt und sich nicht verwinden oder drehen kann.

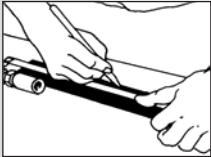

Messen und Markieren der Länge, bis zu der die Schläuche getrennt werden sollen.



Den Bereich zwischen den zu trennenden Schläuchen leicht mit Öl schmieren. Das Öl dient dazu die Reibung der Messerklinge zu reduzieren.

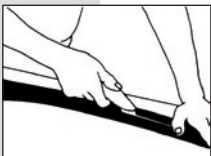

Mehrfachschlauchleitung fest und flach auf die Arbeitsfläche drücken, damit sie sich nicht bewegen kann. Messer mit gleichmäßig leichtem bis mittelstarkem Druck führen. Diesen Vorgang so oft wiederholen, bis die Schläuche getrennt sind.

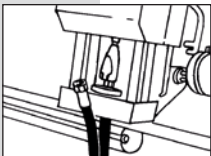

Die aufgetrennte Länge muss lang genug sein, damit beim Verpressen der Armaturen ein Abknicken der Schläuche vermieden wird.



Je nach Installationsanforderung sollten im Endbereich der aufgetrennten Schläuche die losen Schlauchenden mit Nylon- oder Klebeband zusammengehalten werden, um die Außenschicht der Schläuche gegen Aufreißen zu schützen.

HINWEIS

Beim Trennen ist unbedingt darauf zu achten, dass die Messerklinge senkrecht zum Schlauch geführt wird, damit sie ausschließlich das Material durchschneidet, das die Schläuche verbindet.

ES MUSS MIT ÄUSSERSTER VORSICHT VORGEGANGEN WERDEN, UM EIN DURCHSCHNEIDEN DER AUSSEREN SCHICHT UND SOMIT EIN FREILEGEN DES DRUCKTRÄGERS ZU VERMEIDEN.

Thermoplast-Schläuche

Bestimmung der Schlauchlänge für Anwendungen über eine Umlenkrolle

Die genaue Zuschnittlänge einer für den Einsatz mit Umlenkrollen optimal geeigneten Schlauchleitung hängt vom jeweiligen mechanischen Aufbau der Maschine ab. Hier ist eine Möglichkeit zur Ermittlung eines ungefähren Anfangspunkts:

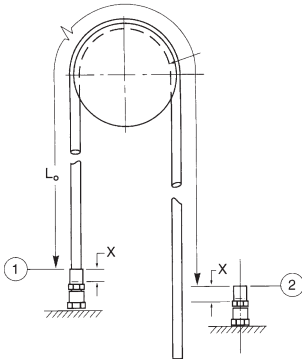

1. Schlauch mit einer Kupplung montieren, wie in der Zeichnung dargestellt.
2. Schlauchlänge zwischen Punkt 1 und Punkt 2 bei gespanntem Schlauch messen ($L_0 =$ Länge)
3. Schlauchlänge berechnen:
Schnittlänge ist die freie Länge L_f :
$$L_f = 0,985 L_0 + 2x$$

Wobei L_f eine Zugabe für den Kupplungseinschub an beiden Enden einschließt. Die Zugabe für den Kupplungseinschub (x) ist aus den Armaturentabellen sowie aus der entsprechenden Zeichnung (Differenzmaß A-B) ersichtlich oder kann durch direktes Messen an der Kupplung ermittelt werden. In dieser Formel ist eine Dehnzugabe von 1,5% enthalten.
4. Verbleibendes Schlauchende anschließen und an der Maschine montieren.

Definition der Nennlänge

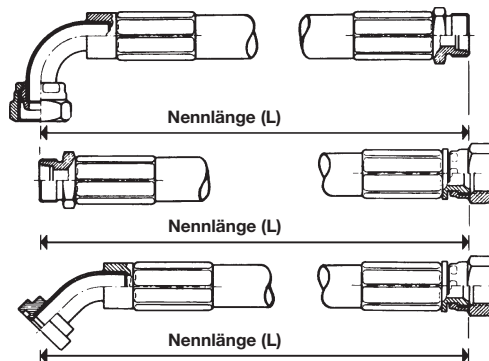

Auswahl, Einbau und Wartung von **polyflex/Parflex** Schläuchen und Schlauchleitungen

Schlauch und Armaturen sind nicht unbegrenzt haltbar und ihre Lebensdauer kann sich durch viele Faktoren verkürzen. Die hier gegebenen Empfehlungen für die Praxis sind für Konstrukteure und Anwender von Schläuchen gedacht und sollen sie bei der Auswahl des richtigen Schlauchs unterstützen. Diese Richtlinien sind zwar nicht erschöpfend, aber helfen dem Anwender bei der Wartung seiner Hydraulik- und Pneumatikanlagen.

BITTE LESEN SIE DIE GESAMTEN IN DIESEM KATALOG ENTHALTENEN SICHERHEITSRICHTLINIEN!

Teil 1 - Auswahl des Schlauchs

- **Druck** - Der maximale Betriebsdruck des Schlauchs muss größer als der oder gleich dem Systemdruck sein. Druckstöße oder Druckspitzen im System, die über den maximalen Betriebsdruck hinausgehen, verkürzen die Lebensdauer des Schlauchs und sind zu vermeiden.
- **Temperatur** - Die zulässige Höchsttemperatur des Schlauchs/der Armaturen darf nicht durch die Umgebungstemperatur und die Temperatur des geförderten Mediums überschritten werden. Außerdem darf die zulässige Umgebungstemperatur des Mediums im Schlauch nicht überschritten werden. Der Schlauch sollte nicht in der Nähe von Quellen hoher Temperatur verlegt oder entsprechend abgeschirmt werden.
- **Größe** - Schlauch und Armatur sind ausreichend zu bemessen, um eine Beschädigung des Schlauchs durch übermäßige Turbulenzen oder Wärmestau zu verhindern und einen einwandfreien Durchfluss und Druck zu gewährleisten (siehe hierzu Nomogramm zur Durchflussgeschwindigkeit).
- **Medienbeständigkeit** - Siehe hierzu den in diesem Katalog enthaltenen Leitfaden zur chemischen Beständigkeit für den Einsatz von Medien mit verschiedenen Werkstoffen. Falls Sie sich bei einer Anwendung nicht sicher sind, wenden Sie sich an Parker **polyflex**.
- **Umgebung** - Ozon, UV-Licht, aggressive Chemikalien, Salzwasser sowie andere Schadstoffe in der Umgebungsluft können den Schlauch zersetzen und dessen Lebensdauer verkürzen.
- **Länge** - Die Länge des Schlauchs ändert sich in Abhängigkeit vom Druck. Dies ist zusammen mit der Bewegung der Anlage bei der Auslegung des Systems zu berücksichtigen.
- **Geeignete Kupplungen** - Die Spezifikationen des Herstellers sind stets zu beachten. Keine Komponenten verschiedener Hersteller gleichzeitig einsetzen.
- **Mechanische Beanspruchung** - Zug- und Querbeanspruchung, Vibration, übermäßiges Biegen und Verdrehen verringern die Lebensdauer des Schlauchs. Um ein Verdrehen des Schlauchs zu verhindern, sind drehbare Armaturen und Adapter zu verwenden. Bei potentiell problematischen oder unüblichen Anwendungen ist der Schlauch zunächst zu prüfen.

Teil 2 – Einbau und Wartung

- **Komponenten kontrollieren** - Außenschicht auf Risse, Blasen, Sauberkeit, und Knickstellen sowie die Innenschicht auf Verstopfung und andere Defekte überprüfen. Armaturen auf schadhafte Gewinde, Verstopfungen, Risse und Rost überprüfen. In diesen Fällen weder Schlauch noch Armatur verwenden.
- **Schlauch und Armatur gemäß den Anweisungen in diesem Katalog montieren.**
- **Den angegebenen Mindestbiegeradius nicht unterschreiten** - Zur Verhinderung von scharfen Biegungen an der Verbindungsstelle von Schlauch und Armatur Spannungsentlastungen verwenden. Diese können ein Federschutz oder andere spannungsentlastende Komponenten sein.
- **Nach dem Einbau im System eingeschlossene Luft beseitigen, System unter maximalen Betriebsdruck setzen und auf Leckagen und einwandfreie Funktion überprüfen.**
- **Nach dem Einbau das System in regelmäßigen Abständen (Häufigkeit hängt vom Beanspruchungsgrad und möglichen Risiken ab) auf folgende Punkte überprüfen:**
 1. Blasige, zersetzte oder lockere Außenschicht des Schlauchs.
 2. Steifer, rissiger oder verschmorter Schlauch.
 3. Schnittschäden oder Abrieb am Schlauch. Prüfen, ob Druckträger an bestimmten Stellen freiliegt.
 4. Leckagen an Schlauch oder Armaturen.
 5. Beschädigte oder korrodierte Armaturen.
 6. Übermäßige Ablagerungen von Schmutz, Schmierfett, Ölen etc.
 7. Beschädigte oder defekte Zubehörteile (Klemmen, Knickschutz)
 8. Knicke in Schläuchen.

Bei Feststellung eines oder mehrerer dieser Probleme Teil austauschen!

NIEMALS IGNORIEREN!

- **Nach Abschluss sämtlicher Wartungsarbeiten System erneut prüfen.**
- **Wartungspläne aufgrund früherer Erfahrungen mit der Lebensdauer erstellen oder wenn ein Ausfall zu Sach- und Personenschäden sowie zu übermäßig langen und unannehmbaren Ausfallzeiten führen könnte.**

Einbaurichtlinien

Hinweise zum Einbau von Schläuchen

Schlauchgröße (I.D.) und Schlauchtyp ermitteln anhand von Durchflussmenge (l/min), Druckverlust und chemischer Beständigkeit gegen das flüssige oder gasförmige Medium. Für die Auswahl und den Einbau des Schlauchs sind außerdem die folgenden entscheidenden Faktoren zu berücksichtigen:

Berstdruck und Betriebsdruck

Der für jeden Schlauchtyp spezifizierte Berstdruck sowie die Nennweite (dash size) gelten für nicht gealterte Schläuche, die bei normaler Labortemperatur gemäß den Spezifikationen der SAE J343 für normalen Betrieb und unter technisch idealen Einbaubedingungen geprüft wurden. Der maximale empfohlene Betriebsdruck beträgt 1/4 des Mindest-Nennberstdrucks, außer wenn in den entsprechenden Produktspezifikationen ausdrücklich anders angegeben. Für härtere Betriebsbedingungen muss eventuell ein Schlauch mit höherem Nennbetriebsdruck gewählt werden.

Betriebstemperatur

Der Temperaturbereich für zufriedenstellenden Betrieb (maximale Lebensdauer des Schlauchs) hängt sehr stark vom in der Schlauchleitung geförderten Medium ab. Wird der Schlauch über der angegebenen maximalen Nenntemperatur eingesetzt, verkürzt sich seine Lebensdauer. Außerdem können dadurch u.a. Oxidation, chemische Zersetzung und Kompressionsverlust innerhalb der Kupplung auftreten.

Druckauswirkungen

Druckstöße und Druckspitzen sind in Hydrauliksystem nichts Ungewöhnliches. Der normale Design-Faktor von 1:4 sollte diesen kurzzeitigen Spitzen Rechnung tragen. Wenn diese Druckstöße und -spitzen jedoch als schwerwiegend oder gar gefährlich angesehen werden, sollte der Design-Faktor erhöht werden.

Wenn ein Schlauch unter Druck steht, kann sich seine Länge um bis zu +2/ -4% ändern. Beim Einbau sollte daher eine Verkürzung durch entsprechenden Spielraum ausgeglichen und für eine Längung ausreichend Platz vorgesehen werden.

Biegeradius

Die in diesem Katalog aufgeführten Mindestbiegeradien gelten für den Nennbetriebsdruck und die angegebenen Betriebstemperaturen. Die Lebensdauer eines Schlauchs kann sich verkürzen, wenn der Mindestbiegeradius unterschritten und der Schlauch im Betrieb ständig auf Biegung beansprucht wird.

Umgebungstemperatur

Übermäßig hohe oder tiefe Umgebungstemperaturen beeinträchtigen die Materialien, aus denen der Schlauch aufgebaut ist, und wirken sich nachteilig auf dessen Lebensdauer aus. Der Schlauch sollte möglichst so verlegt werden, dass er vor Hitzeeinwirkung geschützt ist. Bei Einsatz in extremer Kälte sollte die Anlage mit ferngesteuerten Sicherheitsventilen versehen werden, damit das Öl zirkulieren und sich aufwärmen kann, bevor die Schlauchverbindungen in Bewegung gesetzt werden.

Abrieb

Abnutzung durch Reibung geschieht auf vielfältige Art und Weise. Zu den häufigsten Arten gehört das typische Aneinanderreiben oder Scheuern, wobei Letzteres eine Reibung mit sehr hoher Frequenz und niedriger Amplitude ist. Diese Art von Abrieb wird durch Pumpendruckimpulse verursacht, die von den technischen Merkmalen der Pumpe abhängen. Abrieb kann ebenfalls durch Schwingungen oder Resonanzen in der Anlage verursacht werden. Er kann auch auftreten, wenn sich zwei Schlauchleitungen überkreuzen oder wenn eine Schlauchleitung sich an einem festen Punkt reibt oder daran anliegt. Die Abriebfestigkeit hängt auch von der Temperatur und von der Zersetzung der Außenschicht durch aggressive Chemikalien ab.

Mit Schutzschlauch kann einem frühzeitigen, durch Abrieb verursachten Ausfall des Schlauchs entgegengewirkt werden.

Schlauchführung und Schlauchklemmen

Es ist unbedingt darauf zu achten, dass der Schlauch so geführt wird, dass er sich in nur einer Ebene biegt. Wird der Schlauch in Biegungen durch mehrere Biegeebenen verlegt, so führt dies zu Verdrehung. Wo dies jedoch unvermeidlich ist, sollte die Verdrehung über die maximal mögliche Schlauchlänge verteilt werden. Die Lebensdauer drahtverstärkter Schlauchtypen wird am stärksten beeinträchtigt, wenn der Schlauch Verdrehungen ausgesetzt ist. Extrem festsitzende und an unzugänglichen Stellen angebrachte Klemmen konzentrieren diese Verdrehung auf kurze Strecken. Vor Auswahl der richtigen Klemmtechniken ist eine Analyse der Schlauchfunktion erforderlich. Bei einigen Anwendungen muss der Schlauch umschlossen werden, um keine Schäden zu erleiden, sich aber gleichzeitig ungehindert mit den Gelenkverbindungen in der Anlage hin und her bewegen können. Andere Anwendungen erfordern eventuell sehr eng sitzende Klemmen. In diesem Fall sollte der Schlauch mit einer schützenden Ummantelung versehen werden, die für den festen Halt der Klemme sorgt, aber auch dafür, dass die Klemme den Schlauch nicht deformiert.

Einbauhinweise

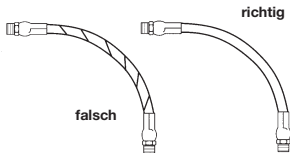

Der Schlauch wird geschwächt, wenn er verdreht eingebaut wird. Außerdem können Druckimpulse in verdrehtem Schlauch zur Ermüdung des Drahtes und zur Lockerung der Armaturenverbindung führen. Die Maschine sollte so ausgelegt werden, dass der Schlauch durch ihre Bewegungen eher gebogen als verdreht wird.

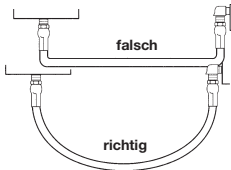

Der Schlauch sollte gerade und nicht seitwärts aus der Kupplung herausgeführt werden. Der Mindestbiegeradius darf nicht unterschritten werden, um ein Abknicken des Schlauchs und eine Behinderung des Durchflusses zu vermeiden.

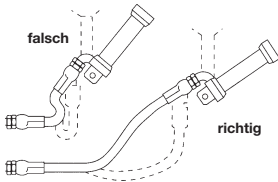

Wenn eine Schlauchleitung in einer Anwendung mit Biegebeanspruchung eingesetzt wird, ist zu beachten, dass die metallischen Schlaucharmaturen nicht zum flexiblen Teil gehören.

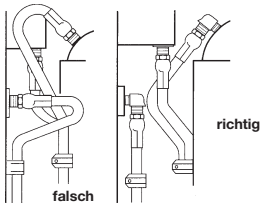

Wo nötig, sind Bogenarmaturen oder Adapter zu verwenden, um übermäßige Schlauchlängen zu vermeiden und um für einen übersichtlicheren Einbau und unkomplizierte Wartung zu sorgen.

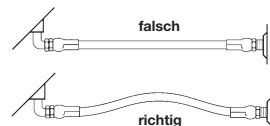

Schlauchzugabe:

Unter Druck kann sich die Länge des Schlauchs um bis zu $\pm 2\%$ ändern. Beim Zuschneiden des Schlauchs auf die passende Länge ist dies zu berücksichtigen.

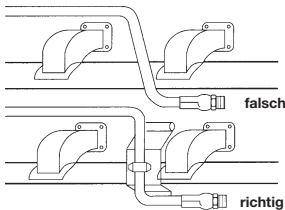

Der Einbau von Schlauchleitungen in der Nähe von Wärmequellen ist zu vermeiden. Sollte dies jedoch erforderlich sein, ist der Schlauch entsprechend zu isolieren.

Einheiten-Umrechnungstabelle

Physikalische Größe	Einheit	Abkürzung	Umrechnungseinheit	Faktor
Länge	1 Zoll	in	mm	25,4
	1 Millimeter	mm	in	0,03934
	1 Fuß	ft	m	0,3048
	1 Meter	m	ft	3,28084
Oberfläche	1 Square inch	sq in	cm ²	6,4516
	1 Quadratzentimeter	cm ²	sq in	0,1550
Rauminhalt	1 Gallone (UK)	gal	l	4,54596
	1 Liter	l	gal (UK)	0,219976
	1 Gallone (US)	gal	l	3,78533
	1 Liter	l	gal (US)	0,264177
Gewicht	1 Pound	lb	kg	0,453592
	1 Kilogramm	kg	lb	2,204622
Druck	1 Pound per square inch	psi	bar	0,06895
	1 Bar	bar	psi	14,5035
	1 Pound per square inch	psi	MPa	0,006895
	1 Mega-Pascal	MPa	psi	145,035
	1 Kilo-Pascal	kPa	bar	0,01
	1 Bar	bar	kPa	100
	1 Mega-Pascal	MPa	bar	10
Geschwindigkeit	1 Fuß pro Sekunde	ft/s	m/s	0,3048
	1 Meter pro Sekunde	m/s	ft/s	3,28084
Durchfluss	1 Gallone p. Minute (UK)	gal/min.	l/min.	4,54596
	1 Liter pro Minute	l/min.	gal/min. (UK)	0,219976
	1 Gallone p. Minute (US)	gal/min.	l/min.	3,78533
	1 Liter pro Minute	l/min.	gal/min. (US)	0,264178
Temperatur	Fahrenheit	F	°C	$-\frac{5}{9} (F-32)$
	Celsius	°C	F	$\frac{°C \times 9}{5} + 32$

Parker Sicherheitsrichtlinien für die richtige Auswahl und Verwendung von Schläuchen, Rohren, Armaturen und entsprechendem Zubehör

Parker-Publikation Nr. 4400-B.1-EUR, Stand September 2015



ACHTUNG

Der Ausfall oder die falsche Auswahl oder unsachgemäße Verwendung von Schläuchen, Rohren, Armaturen, Schlauchleitungen, Ventilen, Anschlüssen, elektrischen Leitern oder entsprechendem Zubehör („Produkten“) kann zu tödlichen Unfällen, Personen- und Sachschäden führen. Die möglichen Folgen eines Ausfalls oder der falschen Wahl oder unsachgemäßen Anwendung dieser Produkte sind insbesondere:

- Ausreißen der Armaturen mit hoher Geschwindigkeit.
- Ausströmen des Mediums mit hoher Geschwindigkeit.
- Explosion oder Entzündung des transportierten Mediums.
- Tödliche Stromstöße von Hochspannungsleitungen.
- Berührung mit plötzlich sich bewegendem oder herabfallenden Teilen, die vom transportierten Medium gesteuert werden.
- Eindringen des Mediums durch die Haut bei Medienaustritt unter hohem Druck.
- Gefährliches Ausschlagen des Schlauches.
- Zerplatzen des Rohrs oder Schlauchs.
- Bruch einer Schweißnaht
- Kontakt mit dem transportierten Medium, das heiß, kalt oder giftig oder auf eine andere Weise schädlich sein kann.
- Funkenschlag oder Explosion durch Aufbau statischer Elektrizität oder durch andere Stromquellen.
- Funkenschlag oder Explosion beim Spritzen von Farbe oder brennbarer Flüssigkeit.
- Verletzungen durch Einatmen oder Verschlucken des Mediums oder anderweitige Berührung mit dem Medium.

Vor Auswahl und Einsatz dieser Produkte sind unbedingt die nachfolgenden Anweisungen zu lesen und zu beachten. Es ist kein Produkt der Fluid Connector Group für den Einsatz in der Luft- und Raumfahrt im Flugbetrieb zugelassen. Für Schläuche und Armaturen, die in der Luft- und Raumfahrt im Flugbetrieb eingesetzt werden sollen, wenden Sie sich bitte an die Parker Aerospace Group.

1.0 ALLGEMEINE ANWEISUNGEN

1.1 Geltungsbereich: Diese Sicherheitsrichtlinien geben Anweisungen für die Auswahl und Verwendung (einschließlich Montage, Einbau und Wartung) der Produkte. Aus praktischen Gründen werden alle Produkte aus Gummi bzw. Thermoplast, die gewöhnlich als „Schlauch“ oder „Kunststoffschlauch“ bezeichnet werden, in diesen Sicherheitsrichtlinien „Schlauch“ genannt. Metallrohr wird als „Rohr“ bezeichnet. Alle mit Schlauch hergestellten Leitungen werden als „Schlauchleitungen“ bezeichnet. Alle mit Rohr hergestellten Leitungen werden als „Rohrleitungen“ bezeichnet. Alle Produkte, die gewöhnlich als „Armaturen“, „Anschlüsse“ oder „Adapter“ bezeichnet werden, werden „Armaturen“ genannt. Ventile sind Komponenten im Medien-transportsystem, die den Durchfluss des Mediums steuern. Zubehör beinhaltet Hilfsgeräte, die die Leistung verbessern oder überwachen. Dazu gehören Maschinen zum Verpressen, Bördeln, Flanschen, Voreinstellen, Biegen, Stanzen, Entgraten, Gesenkschmieden sowie Sensoren, Schilder, Sperrebel, Federschutz und entsprechendes Werkzeug. Diese Sicherheitsrichtlinien ist eine Ergänzung zu den spezifischen Publikationen von Parker und ist in Verbindung mit den jeweiligen Parker-Publikationen zu den jeweiligen zum Einsatz vorgesehenen Schläuchen, Armaturen und zu dem entsprechenden Zubehör zu verwenden. Die Parker-Publikationen sind erhältlich unter www.parker.com. Die Normen SAE J1273 (www.sae.org) und ISO 17165 2 (www.ansi.org) geben ebenfalls Empfehlungen zum richtigen Umgang mit Hydraulikschlauchleitungen.

1.2 Ausfallsicherheit: Schläuche, Schlauchleitungen, Rohre, Rohrleitungen und Armaturen können jederzeit ohne Vorwarnung aus den verschiedensten Gründen ausfallen. Legen Sie alle Systeme und Anlagen betriebssicher aus, damit ein Ausfall des Schlauches, der Schlauchleitung, des Rohrs, der Rohrleitung oder der Armatur nicht zu Personen- oder Sachschäden führen kann.

1.3 Verteiler: Jeder, der für die Auswahl oder den Einsatz von Schläuchen, Rohren und Armaturen verantwortlich ist, sollte ein Exemplar dieser Sicherheitsrichtlinien erhalten. Wählen oder benutzen Sie niemals Schläuche, Rohre oder Armaturen von Parker, ohne diese Sicherheitsrichtlinien gründlich gelesen und verstanden zu haben. Dies gilt genauso für die produktspezifische Dokumentation von Parker für die in Frage kommenden oder bereits ausgewählten Produkte.

1.4 Verantwortlichkeit des Anwenders: Aufgrund der vielfältigen Betriebsbedingungen und Einsatzgebiete für Schläuche, Rohre und Armaturen garantiert Parker nicht, dass ein bestimmter Schlauch oder eine bestimmte Armatur für ein bestimmtes Endanwendungssystem geeignet ist. Diese Sicherheitsrichtlinien geht nicht auf alle technischen Parameter ein, die bei der Auswahl eines Produktes zu beachten sind. Daher ist der Anwender durch seine eigenen Analysen und Tests allein verantwortlich für:

- die endgültige Auswahl der Produkte
- die Sicherstellung, dass die Anforderungen des Anwenders erfüllt

werden und dass der Einsatz keine Gefährdung der Gesundheit oder Sicherheit darstellt

- Befolgen des Sicherheitsrichtlinien für entsprechendes Zubehör und Schulung zum Betrieb des entsprechenden Zubehörs
- das Anbringen aller notwendigen Gesundheits- oder Sicherheitshinweise an der Anlage, in der die Produkte eingesetzt werden.
- die Sicherstellung, dass alle geltenden gesetzlichen und industriellen Standards erfüllt werden

1.5 Weitere Fragen: Falls Sie Fragen haben oder weitere Informationen benötigen, setzen Sie sich mit dem zuständigen technischen Dienst bei Parker in Verbindung. Ziehen Sie die entsprechende Parker-Dokumentation für das in Frage kommende oder bereits verwendete Produkt heran oder rufen Sie an unter 1-800-CPARKER oder gehen Sie auf www.parker.com, wenn Sie die Telefonnummer der zuständigen technischen Serviceabteilung suchen.

2.0 ANLEITUNG ZUR RICHTIGEN AUSWAHL VON SCHLÄUCHEN UND ARMATUREN

2.1 Elektrische Leitfähigkeit: Bestimmte Anwendungen erfordern einen nichtleitfähigen Schlauch, um das Fließen elektrischen Stroms zu verhindern. Bei anderen Anwendungen müssen Schlauch und Armatur und die Schnittstelle Schlauch/Armatur ausreichend leitfähig sein, um statische Elektrizität abzuleiten. Bei der Auswahl von Schlauch, Rohr und Armatur für diese und alle anderen Anwendungen, bei denen elektrische Leitfähigkeit oder Nichtleitfähigkeit eine Rolle spielt, ist mit äußerster Sorgfalt vorzugehen. Die elektrische Leitfähigkeit oder Nichtleitfähigkeit von Schlauch, Rohr und Armatur hängt von vielen Faktoren ab und kann sich ändern. Zu diesen Faktoren gehören insbesondere die verschiedenen bei der Herstellung von Schlauch und Armatur verwendeten Materialien, die Oberflächenbehandlung der Armatur (einige Oberflächen sind elektrisch leitfähig, während andere nicht leitfähig sind), die Herstellungsverfahren (einschließlich Feuchte-Regelung), wie die Armatur an den Schlauch angeschlossen ist, Alter, Grad der Verschlechterung oder Beschädigung sowie andere Veränderungen, der Feuchteigenschaft des Schlauchs zu einem bestimmten Zeitpunkt und andere Faktoren. Die nachfolgenden Überlegungen gelten für elektrisch nicht leitfähigen und leitfähigen Schlauch. Zur richtigen Auswahl für andere Anwendungen ziehen Sie bitte die entsprechenden Katalogseiten zu Rate und halten Sie sich an die jeweiligen Industriestandards oder Vorschriften.

2.1.1 Elektrisch nicht leitfähiger Schlauch: Bestimmte Anwendungen erfordern den Einsatz eines nicht leitenden Schlauches, damit kein Strom fließen kann oder um die elektrische Isolierung aufrecht zu erhalten. Bei solchen Anwendungen mit der Anforderung eines nichtleitenden Schlauches, zu denen insbesondere Bereiche in der Nähe von Hochspannungsleitungen gehören, darf nur spezieller nicht leitfähiger Schlauch verwendet werden. Der Hersteller der Anlagen, in denen nicht leitfähige Schläuche zu verwenden sind, muss befragt werden,

um sicher zu gehen, dass die ausgewählten Schläuche, Rohre und Armaturen auch für diese Anwendung geeignet sind. Verwenden Sie für Anwendungen, die nicht leitfähigen Schlauch erfordern, nur Parker-Schläuche oder Armaturen in der Nähe von Hochspannungsleitungen oder starken Magnetfeldern, wenn (i) diese Anwendung in der entsprechenden technischen Dokumentation von Parker für das Produkt ausdrücklich zugelassen ist, (ii) der Schlauch als nicht leitend gekennzeichnet ist und (iii) der Hersteller der Anlagen, in denen der Schlauch verwendet werden soll, den speziellen Schlauch, das spezielle Rohr und die zugehörige Armatur von Parker für diese Verwendung ausdrücklich zulässt.

2.1.2 Elektrisch leitfähiger Schlauch: Parker stellt Spezialschlauch für bestimmte Anwendungen her, die elektrisch leitfähigen Schlauch erfordern. Parker stellt einen Spezialschlauch für das Fördern von Farben in Airless-Farbspritzanwendungen her. Dieser Schlauch trägt als Aufdruck und auf der Verpackung die Bezeichnung „Elektrisch leitfähiger Schlauch für Airless-Farbspritzanwendungen“. Er muss ordnungsgemäß mit den geeigneten Parker-Armaturen verbunden sein und sachgemäß geerdet werden, um gefährliche statische Aufladung abzubauen, die immer beim Airless-Farbspritzantritt. Es darf kein anderer Schlauch, auch kein elektrisch leitfähiger, für Airless-Farbspritzanwendungen verwendet werden. Wird ein anderer Schlauch verwendet oder sind Schlauch und Armatur nicht sachgemäß miteinander verbunden, kann dies einen Brand oder eine Explosion mit Todesfolge, Personen- oder Sachschaden verursachen. Alle Schläuche für den Kraftstofftransport sind grundsätzlich zu erden. Parker stellt einen Spezialschlauch für bestimmte Anwendungen mit Druckerddgas (CNG) her, wo sich ebenfalls statische Elektrizität aufbauen kann. Parker CNG-Schlauchleitungen erfüllen die Anforderungen der ANSI/IAS NGV 4.2; CSA 12.52 „Schläuche für erdgasbetriebene Fahrzeuge und Erdgaszapfanlagen“ (www.ansi.org). Dieser Schlauch trägt als Aufdruck und auf seiner Verpackung die Bezeichnung „Elektrisch leitfähig für Druckerddgas-Anwendungen (CNG)“. Die geeignete Parker-Armatur muss sachgemäß auf den Schlauch montiert und die Schlauchleitung muss ordnungsgemäß geerdet werden, um gefährliche statische Aufladung abzubauen, die zum Beispiel beim Zapfen oder Umpumpen von CNG mit hoher Geschwindigkeit auftritt. Verwenden Sie keine anderen Schläuche, auch keinen elektrisch leitfähigen, für das Umpumpen von Druckerddgas, wo sich statische Elektrizität aufbauen könnte. Wird ein anderer Schlauch in CNG-Anwendungen verwendet oder sind Schlauch und Armatur nicht sachgemäß miteinander verbunden, kann dies einen Brand oder eine Explosion mit Todesfolge, Personen- oder Sachschaden verursachen. Es müssen auch Maßnahmen zum Schutz gegen die Diffusion von CNG durch die Schlauchwand ergriffen werden. Siehe dazu Abschnitt 2.6 „Diffusion von Medien“. Der Parker-CNG-Schlauch ist für Zapfanlagen und Fahrzeuge innerhalb des angegebenen Temperaturbereichs ausgelegt. Parker-CNG-Schlauch sollte nicht in geschlossenen Räumen, in nicht belüfteten Bereichen oder bei Temperaturen über dem angegebenen Temperaturbereich verwendet werden. Fertige Schlauchleitungen müssen auf Undichtigkeiten geprüft werden. Fertige CNG-Schlauchleitungen sollten einmal pro Monat gemäß ANSI/IAS NGV 4.2; CSA 12.52 auf Leitfähigkeit geprüft werden.

Parker stellt Spezialschläuche für die Luft- und Raumfahrt für Anwendungen im Flugbetrieb her. Diese Anwendungen im Flugbetrieb, wobei der Schlauch zum Transport von Kraftstoff, Schmierstoffen und Hydraulikflüssigkeiten verwendet wird, erfordern einen Spezialschlauch mit leitfähiger Innenschicht. Dieser Schlauch ist nur bei der Parker Stratoflex Products Division erhältlich. Es darf kein anderer Parker-Schlauch für diese Anwendungen eingesetzt werden, auch kein leitfähiger. Wird ein anderer Schlauch im Flugbetrieb verwendet oder sind Schlauch und Armatur nicht sachgemäß miteinander verbunden oder geerdet, kann dieser Schlauch einen Brand oder eine Explosion mit Todesfolge, Personen- oder Sachschaden verursachen. Schlauchleitungen für den Einsatz im Flugbetrieb müssen alle geltenden Anforderungen der Luft- und Raumfahrtindustrie und für Flugzeugmotoren und Flugzeuge erfüllen.

2.2 Druck: Die Auswahl des Schlauches muss so getroffen werden, dass der angegebene Maximal-Betriebsdruck des Schlauches, Rohrs und der Armaturen gleich dem maximalen Systemdruck oder größer ist. Der maximale Betriebsdruck einer Schlauch- oder Rohrleitung ist der jeweils niedrigere Wert, der als maximaler Betriebsdruck für Schlauch, Rohr bzw. Armaturen angegeben ist. Druckstöße oder zeitweilige Druckspitzen im System müssen unter dem für den Schlauch, Rohr und Armatur angegebenen maximalen Betriebsdruck liegen. Druckstöße oder Druckspitzen können im Allgemeinen nur durch empfindliche elektrische Messgeräte erkannt werden, die die Drücke in Millisekundenintervallen messen und anzeigen. Mechanische Manometer zeigen nur den durchschnittlichen Druck an und können nicht zur Ermittlung von Druckstößen oder zeitweiligen Druckspitzen ver-

wendet werden. Der für den Schlauch angegebene Nennberstdruck gilt nur für Testzwecke in der Produktion und ist kein Hinweis darauf, dass das Produkt in Anwendungen bei Berstdruck oder anderweitig über dem angegebenen, maximal empfohlenen Betriebsdruck eingesetzt werden kann.

2.3 An- und Absaugen: Für die An- oder Absaugung verwendete Schläuche müssen so gewählt werden, dass sie den Unterdruck und den Druck des Systems sicher aushalten. Falsch gewählte Schläuche können beim An- oder Absaugen zusammengedrückt werden.

2.4 Temperatur: Es ist sicherzustellen, dass die Medien- und die Umgebungstemperatur, ob konstant oder vorübergehend, die Grenzwerte des Schlauches, des Rohrs, der Armatur oder Dichtung nicht überschreitet. Temperaturen über oder unter den empfohlenen Grenzwerten können den Schlauch, das Rohr, die Armatur und Dichtung so verschlechtern, dass es zum Ausfall und zu einem Medienaustritt kommen kann. Rohre und Armaturen verschlechtern sich gewöhnlich bei erhöhten Temperaturen. Beim Einsatz in Temperaturen außerhalb des Nennbereichs kann sich auch die Materialverträglichkeit ändern. Daher ist die Schlauchleitung sachgemäß zu isolieren und zu schützen, wenn sie in der Nähe von heißen Anlagen (z.B. Verteilern, Krümmern) eingebaut wird. Verwenden Sie keinen Schlauch bei Anwendungen, wo ein Ausfall des Schlauches dazu führen kann, dass das transportierte Medium (oder Dämpfe oder Nebel aus dem Medium) mit offenem Feuer, geschmolzenem Metall oder einer anderen potenziellen Entzündungsquelle in Berührung kommen könnte, die zu einer Verbrennung oder Explosion des transportierten Mediums oder von Dämpfen führen könnte.

2.5 Medienverträglichkeit: Bei der Auswahl der Schlauch- und Rohrleitung ist die Verträglichkeit der Schlauchinnen- und -außenschicht sowie des Druckträgers, des Rohrs, der Verzinkung und der Dichtungen mit den verwendeten Medien sicherzustellen. Ziehen Sie die Medienverträglichkeitstabelle in der Parker-Dokumentation für das Produkt zu Rate, das Sie verwenden wollen oder bereits verwenden. Die Informationen sind als Anhaltspunkte zu verstehen. Die tatsächliche Lebensdauer kann nur durch Tests beim Endanwender unter sämtlichen Extrembedingungen und durch weitere Analysen ermittelt werden. Schlauch und Rohr, die gegen ein bestimmtes Medium chemisch beständig sind, müssen mit entsprechenden Armaturen und Adaptern verarbeitet werden, die ebenfalls gegen dieses Medium beständige Dichtungen enthalten. Flansch- oder Bördelverfahren können die Materialeigenschaften des Rohrs so verändern, dass sie bestimmte Anforderungen, wie die der NACE, nicht mehr erfüllen.

2.6 Diffusion von Medien: Diffusion (d.h. das Durchdringen des Mediums durch den Schlauch oder die Dichtung) von der Innenseite des Schlauchs oder der Armatur tritt auf, wenn der Schlauch oder die Armatur mit Gasen, flüssigen oder gasförmigen Kraft- und Brennstoffen und Kältemitteln (insbesondere Helium, Diesel, Benzin, Erdgas oder Druckgas) eingesetzt wird. Diese Diffusion kann zu hohen Konzentrationen von Dämpfen führen, die möglicherweise brennbar, explosiv oder giftig sind, und zum Austritt von Medium. Es kann zu gefährlichen Expositionen, Bränden und anderen Gefährdungen kommen, wenn für solche Anwendungen der falsche Schlauch gewählt wird. Der Konstrukteur des Systems muss das Auftreten einer solchen Diffusion berücksichtigen und darf auf keinen Fall einen Schlauch oder eine Armatur verwenden, wenn diese Diffusion gefährlich werden könnte. Außerdem muss der Konstrukteur sämtliche gesetzlichen, staatlichen, versicherungstechnischen oder anderen Sondervorschriften beachten, die für den Einsatz von Brennstoffen und Kältemitteln gelten. Verwenden Sie niemals einen Schlauch oder eine Armatur, auch wenn die Medienverträglichkeit akzeptabel ist, ohne die potentielle Gefährdung zu berücksichtigen, die sich durch das Austreten von Medium aus der Schlauch- oder Rohrleitung ergeben könnte.

Das Eindringen von Feuchtigkeit von außen in das Innere des Schlauchs oder der Armatur tritt bei Schlauch- oder Rohrleitungen ebenfalls auf, und zwar unabhängig vom Innendruck. Sollte dieses Eindringen von Feuchtigkeit eine nachteilige Auswirkung haben (insbesondere bei Kältesystemen und Klimaanlage), dann sollte eine entsprechende Trocknungsmöglichkeit im System vorgesehen oder andere geeignete Sicherheitsmaßnahmen für das System ergriffen werden. Ein plötzlicher Druckabbau bei unter hohem Druck stehendem Gas könnte bei diffundierten Dichtungen und Schläuchen ebenfalls zum Ausfall aufgrund von Drucksturz führen.

2.7 Dimensionierung: Die Kraftübertragung durch unter Druck stehende Medien ändert sich mit dem Druck und der Durchflussmenge. Die Komponenten müssen richtig dimensioniert sein, um den Druckverlust gering zu halten und Schäden durch Wärmeentwicklung und überhöhte Geschwindigkeit des Mediums zu verhindern.

2.8 Verlegen des Schlauches: Auf optimale Verlegung ist unbedingt zu achten, um charakteristische Probleme zu minimieren (Abknicken, Durchflussbehinderung aufgrund eines zusammengedrückten Schlauches, Verdrehen des Schlauches, Nähe zu heißen Gegenständen oder Wärmequellen). Weitere Verlegungsempfehlungen finden Sie in der SAE J1273 und der ISO 17165-2. Schlauchleitungen haben eine begrenzte Lebensdauer und sollten möglichst so eingebaut werden, dass sie sich leicht überprüfen und austauschen lassen. Wegen seiner relativ kurzen Lebensdauer sollte Schlauch nicht in Wohn- und Geschäftsgebäuden innerhalb von unzugänglichen Wänden oder Decken eingesetzt werden, es sei denn dies in der Produktdokumentation ausdrücklich zugelassen. Ziehen Sie für die sachgemäße Installation und Verlegung stets die in der entsprechenden Produktdokumentation enthaltenen Anweisungen heran.

2.9 Umgebungsbedingungen: Es muss sichergestellt werden, dass der Schlauch, das Rohr und die Armaturen sich entweder mit den Umgebungsbedingungen vertragen oder vor der Umgebungsbedingungen geschützt werden, unter denen sie betrieben werden. Umgebungsbedingungen wie insbesondere ultraviolette Strahlung, Sonnenlicht, Wärme, Ozon, Feuchtigkeit, Wasser, Salzwasser, Chemikalien und Luftverunreinigungen können zu Verschlechterung und vorzeitigem Ausfall führen.

2.10 Mechanische Beanspruchung: Von außen wirkende Kräfte können die Lebensdauer des Schlauchs, Rohrs oder Armatur beträchtlich verringern oder zu deren Ausfälle führen. Die folgenden Arten mechanischer Beanspruchung sind zu berücksichtigen werden: übermäßiges Biegen, Verdrehen, Knicken, horizontale oder vertikale Zugbelastung, Biegeradius und Vibration. Der Einsatz von Dreharmaturen oder Adaptern kann erforderlich, um ein Verdrehen des Schlauchs zu verhindern. Eventuell sind auch geeignete Schlauch- oder Rohrschellen zur Verringerung äußerer mechanischer Belastung erforderlich. Bei ungewöhnlichen Anwendungen müssen eventuell vor der Schlauchwahl Tests durchgeführt werden.

2.11 Physische Beschädigung: Es muss darauf geachtet werden, dass der Schlauch vor äußerem Verschleiß, Abschleifen, Abknicken, Biegen unterhalb des Mindestbiegeradius oder Schnitten geschützt ist, da dies zu frühzeitigem Ausfall führen kann. Geknickter Schlauch oder unter den Biegeradius gebogener Schlauch und Schlauch mit Schnitten oder Rissen oder anderweitiger Beschädigung ist zu entfernen und zu entsorgen. Armaturen mit Beschädigungen wie Kratzern auf der Dichtfläche oder Verformungen sind auszutauschen.

2.12 Geeignete Armaturen: Siehe Anweisungen unter 3.2 bis 3.5. Diese Empfehlungen können durch Tests nach Industriestandards wie SAE J517 für Hydraulikanwendungen oder MIL-A-5070, AS1339 oder AS3517 für Parker Stratoflex Schlauchprodukte für die Luft- und Raumfahrt abgesichert werden.

2.13 Länge: Bei der Ermittlung der geeigneten Schlauch- oder Rohrlänge einer Schlauchleitung müssen die Längenänderung des Schlauchs durch Druck, die Längenänderung des Rohrs durch thermische Ausdehnung oder Kontraktion, sowie die Maschinentoleranzen von Schlauch und Rohr und die Bewegungsaufnahme berücksichtigt werden. Bei der Verlegung kurzer Schlauchleitungen ist es empfehlenswert, immer die freie Mindestlänge des Schlauchs zu verwenden. Um die entsprechende freie Mindestlänge des Schlauchs zu erfahren, wenden Sie sich bitte an den Hersteller. Schlauchleitungen sind so zu installieren, dass sämtliche Bewegungen oder Biegungen in derselben Ebene stattfinden.

2.14 Spezifikationen und Standards: Bei der Auswahl des Schlauchs, des Rohrs und der Armaturen müssen behördliche Spezifikationen, Spezifikationen der Industrie und der Firma Parker sowie deren Empfehlungen entsprechend geprüft und befolgt werden.

2.15 Sauberkeit des Schlauchs: Der Sauberkeitsgrad von Schlauch- und Rohrkomponenten kann unterschiedlich sein. Es ist jedoch darauf zu achten, dass die gewählte Schlauch- oder Rohrleitung einen der Anwendung angemessenen Sauberkeitsgrad hat.

2.16 Feuerhemmende Medien: Einige feuerhemmende Medien, die durch einen Schlauch oder ein Rohr gefördert werden sollen, verlangen denselben Schlauch- oder Rohrtyp wie Medien auf Erdölbasis. Bei einigen Medien müssen spezielle Schläuche, Rohre Armaturen und Dichtungen verwendet werden, während bei einigen wenigen Medien überhaupt kein Schlauch verwendet werden kann. Siehe dazu die Anweisungen unter 2.5 und 1.5. Ein ungeeigneter Schlauch-, Rohr-, Armaturen- oder Dichtungstyp kann schon nach sehr kurzer Betriebszeit ausfallen. Außerdem können alle Flüssigmedien außer Wasser unter bestimmten Bedingungen heftig brennen, und selbst das Austreten von reinem Wasser kann gefährlich sein.

2.17 Strahlungswärme: Der Schlauch kann sich so sehr aufheizen, dass er zerstört wird, ohne dass er dabei mit nahegelegenen Teilen wie heißen Abgassammern oder Metallschmelze in Berührung kommen muss. Dieselbe Wärmequelle kann dann einen Brand verursachen. Dies kann selbst dann vorkommen, wenn Schlauch und Dichtung von kühler Luft umgeben sind. Die Leistung des Rohrs und der Armatur, die derartigen Wärmequellen ausgesetzt sind, kann sich verschlechtern.

2.18 Schweißen und Löten: Wenn in unmittelbarer Nähe von Hydraulikleitungen Schweißbrenner oder Lichtbogenschweißapparate verwendet werden, sollten die hydraulischen Leitungen entfernt oder durch entsprechende feuerbeständige Materialien geschützt werden. Offenes Feuer oder Schweißspritzer können sich durch den Schlauch oder die Dichtung brennen, das ausströmende Medium möglicherweise entzündet und damit einen katastrophalen Ausfall verursachen. Durch die Erwärmung galvanisch behandelte Teile einschließlich der Schlaucharmaturen und Adapter auf über 450° F/232° C beim Löten oder Schweißen können sich tödliche Gase entwickeln. Elastomerdichtungen an Armaturen sind vor dem Schweißen oder Löten zu entfernen und metallische Oberflächen nach dem Schweißen oder Löten nach Bedarf zu schützen. Das Schweißgut oder Hartlot muss für die zu verbindenden Schläuche und Armaturen geeignet sein.

2.19 Radioaktive Strahlung: Radioaktive Strahlung beeinträchtigt sämtliche in Schlauch- und Rohrleitungen verwendeten Materialien. Da die Langzeitauswirkungen eventuell unbekannt sind, sollten Schlauch- und Rohrleitungen auf keinen Fall radioaktiver Strahlung ausgesetzt werden. Für Anwendungen mit Radioaktivität sind eventuell spezielle Schläuche und Armaturen erforderlich.

2.20 Anwendungen in der Luft- und Raumfahrt: Für Luft- und Raumfahrtanwendungen im Flugbetrieb dürfen ausschließlich Schläuche, Rohre und Armaturen der Parker Stratoflex Products Division verwendet werden. Für solche Anwendungen dürfen keine anderen Schläuche und Armaturen eingesetzt werden. Verwenden Sie nur Schläuche oder Armaturen der Parker Stratoflex Products Division mit anderen Schläuchen oder Armaturen, wenn dies der Technikleiter oder leitende Ingenieur der Stratoflex Products Division ausdrücklich schriftlich zugelassen hat und dies durch eigene Test- und Prüfverfahren des Anwenders nach den Standards der Luft- und Raumfahrt nachgeprüft wurde.

2.21 Lösen von Verbindungen: Verbindungen mit Kugelsperren oder andere Verbindungen mit Schnellentkopplung können sich unbeabsichtigt lösen, wenn sie über Hindernisse gezogen werden oder wenn die Hülse oder ein anderes Teil so oft aufschlägt oder bewegt wird, dass sich die Verbindung dadurch löst. Sollte unbeabsichtigtes Lösen im Bereich des Möglichen liegen, sollten Gewindeanschlüsse in Betracht gezogen werden.

3.0 MONTAGE- UND EINBAUINWEISE FÜR SCHLÄUCHE UND ARMATUREN

3.1 Überprüfung der Komponenten: Vor dem Einbau sind Schlauch und Armaturen sorgfältig zu überprüfen. Alle Komponenten sind auf passende Serie und Typ, Größe, Katalognummer und Länge zu prüfen. Der Schlauch muss auf Sauberkeit, eventuelle Verstopfung, Blasenbildung, gelockerte Außenschicht, Knicke, Risse, Schnitte und andere sichtbare Schäden untersucht werden. Überprüfen Sie die Armatur und die Dichtflächen auf Grate, Kerben, Korrosion oder andere Defekte. Verwenden Sie keine Komponenten, bei denen Zeichen von Nichtübereinstimmung zu erkennen sind.

3.2 Montage von Schlauch und Armatur: Es darf keine Parker-Armatur auf einen Parker-Schlauch montiert werden, der nicht speziell von Parker für diese Armatur angegeben ist, es sei denn, es liegt eine schriftliche Genehmigung des Technikleiters oder leitenden Ingenieurs der zuständigen Abteilung bei Parker vor. Es darf keine Parker-Armatur auf den Schlauch eines anderen Herstellers oder die Armatur eines anderen Herstellers auf einen Parker-Schlauch montiert werden, es sei denn, dass 1. der Technikleiter oder leitende Ingenieur der zuständigen Abteilung bei Parker diese Montage schriftlich genehmigt hat oder diese Kombination in der entsprechenden Parker-Dokumentation für dieses spezielle Produkt ausdrücklich zugelassen ist und 2. der Anwender die Schlauchleitung und Applikation durch Analysen und Tests überprüft. Bei Parker-Schlauch, der keine Parker-Armatur vorschreibt, ist allein der Anwender für die Auswahl der richtigen Armatur und das Montageverfahren der Schlauchleitung verantwortlich. Siehe hierzu Anweisung 1.4.

Um eventuelle Probleme wie Undichtigkeiten an der Armatur oder Verschmutzung des Systems zu verhindern, ist es unbedingt erforderlich, vor Montage der Armaturen sämtliche Überreste des Schnei-



devorgangs vollständig zu entfernen. Die von Parker angegebenen Anweisungen sind bei der Montage der Armaturen auf den Schlauch zu befolgen. Sie sind im Parker-Katalog für die entsprechenden Armaturen zu finden. Sie können diese auch unter Tel. 1-800-CPARKER oder unter www.parker.com erfahren.

3.3 Zubehör: Für das Verpressen von Armaturen auf Parker-Schläuche dürfen nur die angegebenen Schlauchpressen und Pressbacken unter Einhaltung der Anweisungen in der Dokumentation von Parker verwendet werden. Armaturen anderer Hersteller dürfen nur mit einem Parker Presswerkzeug verarbeitet werden, wenn der leitende Ingenieur oder Techniker der zuständigen Parker-Geschäftsbereichs dies schriftlich genehmigt hat.

3.4 Teile: Schlaucharmaturenteile von Parker (insbesondere Fassung, Hülse, Nippel oder Einschub) dürfen nur gemäß den Parker Anweisungen mit den darauf abgestimmten Teilen von Parker verwendet werden, es sei denn, der leitende Ingenieur oder Techniker der zuständigen Abteilung bei Parker hat dies schriftlich genehmigt.

3.5 Wiederverwendbare/Pressarmaturen: Es dürfen keine vor Ort montierbaren (wiederverwendbaren) Schlaucharmaturen, die von einem Schlauch abgestoßen oder abgerissen wurden, noch einmal verwendet werden. Pressarmaturen oder deren Teile dürfen nicht wiederverwendet werden. Komplette Schlauchleitungen dürfen nur nach sorgfältiger Prüfung gemäß Abschnitt 4.0 wiederverwendet werden. Armaturen dürfen nicht auf bereits gebrauchten und betriebenen Hydraulikschlauch montiert werden und dann in Hydroanwendungen zum Einsatz kommen.

3.6 Überprüfung vor Einbau: Vor dem Einbau der Schlauchleitung ist diese eingehend auf Beschädigung oder Mängel zu überprüfen. Schlauchleitungen mit sichtbaren Beeinträchtigungen dürfen NICHT verwendet werden.

3.7 Mindestbiegeradius: Wenn beim Einbau eines Schlauches der angegebene Mindestbiegeradius unterschritten wird, kann sich die Lebensdauer des Schlauches erheblich verkürzen. Es muss besonders darauf geachtet werden, dass eine scharfe Biegung des Schlauches an der Verbindungsstelle zwischen Armatur und Schlauch vermieden wird. Das Biegen des Schlauches beim Einbau unterhalb des Mindestbiegeradius ist zu vermeiden. Sollte der Schlauch beim Einbau geknickt worden sein, ist er zu entsorgen.

3.8 Verdrehwinkel und Ausrichtung: Die Schlauchleitung muss so eingebaut werden, dass die relative Maschinenbewegung den Schlauch nicht verdreht.

3.9 Sicherung: Bei vielen Anwendungen muss der Schlauch eventuell gehalten, geschützt oder geführt werden, um ihn vor Schäden durch unnötiges Biegen, plötzlichen Druckanstieg und Berührung mit anderen mechanischen Komponenten zu schützen. Es muss darauf geachtet werden, dass solche Halterungen nicht zu zusätzlicher Beanspruchung und zusätzlichen Verschleißstellen führen.

3.10 Korrekte Verbindung mit der Anschlussstelle: Die sachgemäße Installation der Schlauchleitung erfordert eine korrekt installierte Anschlussverbindung, die sicherstellt, dass die Schlauchleitung beim Anziehen der Armaturen nicht auf Verdrehung beansprucht wird und dass dies auch nicht während des Betriebs geschieht.

3.11 Äußere Beschädigung: Ein sachgemäßer Einbau ist erst dann erfolgt, wenn sichergestellt ist, dass Zugbelastung, seitliche Belastung, Knicken, Zusammendrücken, eventueller Abrieb, Beschädigung des Gewindes oder Beschädigung der Dichtflächen behoben oder ausgeschlossen sind. Siehe Anweisung 2.10.

3.12 Systemtest: Sämtliche Lufterlöschungen müssen beseitigt und das System bis zum maximalen Systemdruck unter Druck gesetzt werden (maximaler Betriebsdruck des Schlauchs oder weniger), um zu überprüfen, ob es einwandfrei funktioniert und keine undichten Stellen aufweist. Das Bedienpersonal muss sich während des Testbetriebes und der Anwendung außerhalb des Gefahrenbereichs aufhalten.

3.13 Verlegen der Schlauchleitung: Die Schlauchleitung ist so zu verlegen, dass bei einem Ausfall die austretenden Medien nicht zu Personen- oder Sachschäden führen. Außerdem kann es bei Berührung des Mediums mit heißen Oberflächen, offenem Feuer oder Funken zu Brand oder Explosion kommen. Siehe Abschnitt 2.4.

3.14 Erdschluss-Schutzgeräte: WARNUNG! Brandgefahr und Gefahr eines Stromschlags. Verwenden Sie ein Erdschluss-Schutzgerät, um die Gefahr eines Brandes zu minimieren, falls das Heizkabel eines Mehrfach-Schlauchbündels beschädigt oder unsachgemäß installiert ist. Der Erdschlussstrom reicht eventuell nicht aus, um einen herkömmlichen Schutzschalter auszulösen. Für den Erdschlusschutz empfiehlt die Norm IEEE 515: (www.anst.org) für Heizkabel den Ein-

satz von Erdschluss-Schutzgeräten mit einem Nennauslösestrom von 30 mA für „Rohrleitungssysteme in Gefahrenbereichen, Bereichen mit hohen Wartungsanforderungen oder Bereichen, die übermäßiger physischer Belastung oder korrosiver Atmosphäre ausgesetzt sind.“

4.0 MONTAGE- UND EINBAUHINWEISE FÜR ROHRE UND ARMATUREN

4.1 Überprüfung der Komponenten: Vor dem Einbau sind Rohr und Armaturen sorgfältig zu überprüfen. Alle Komponenten sind auf passende Serie und Typ, Größe, Material, Dichtung und Länge zu prüfen. Die Armatur sowie die Dichtflächen sind auf Schnittgrate, Kerben, Korrosion, eventuell fehlende Dichtungen und andere Fehler zu untersuchen. Verwenden Sie keine Komponenten, bei denen Zeichen von Nichtübereinstimmung zu erkennen sind.

4.2 Montage von Rohr und Armatur: Es darf keine Parker-Armatur auf ein Rohr montiert werden, das nicht speziell von Parker für diese Armatur angegeben ist, es sei denn, es liegt dafür eine schriftliche Genehmigung des Technikers oder leitenden Ingenieurs des zuständigen Parker-Geschäftsbereichs vor. Das Rohr muss die für die entsprechende Armatur angegebenen Anforderungen erfüllen. Für die Montage von Armaturen auf Rohre sind die offiziellen Anweisungen von Parker zu beachten. Diese Anweisungen sind im Parker-Katalog für die entsprechende Armatur enthalten oder können telefonisch unter 1-800-CPARKER oder unter www.parker.com abgerufen werden.

4.3 Zubehör: Die Komponenten von Parker-Armaturen dürfen nicht mit Geräten oder gemäß den Verfahren eines anderen Herstellers voreingestellt oder angeflanscht werden, es sei denn, es liegt dafür eine schriftliche Genehmigung des Technikers oder leitenden Ingenieurs des zuständigen Parker-Geschäftsbereichs vor. Rohre, Armaturenkomponenten sowie Werkzeuge sind auf Richtigkeit des Typs, der Größe und des Materials zu überprüfen. Betrieb und Wartung des entsprechenden Zubehörs haben gemäß dem Betriebshandbuch des entsprechenden Zubehörs zu erfolgen.

4.4 Sicherung: Bei vielen Anwendungen muss das Rohr eventuell gehalten, geschützt oder geführt werden, um es vor Schäden durch unnötiges Biegen, plötzlichen Druckanstieg, Vibrationen und Berührung mit anderen mechanischen Komponenten zu schützen. Es muss darauf geachtet werden, dass solche Halterungen nicht zu zusätzlicher Beanspruchung und zusätzlichen Verschleißstellen führen.

4.5 Korrekte Verbindung mit den Anschlussstellen: Der sachgemäße Einbau der Rohrleitung erfordert eine richtig installierte Verbindung zur Anschlussstelle, wodurch sichergestellt wird, dass diese beim Anziehen der Armaturen oder anderweitig im Betrieb nicht auf Verdrehung beansprucht wird.

4.6 Äußere Beschädigung: Ein sachgemäßer Einbau ist erst dann erfolgt, wenn sichergestellt ist, dass Zugbeanspruchung, seitliche Belastung, Knicken, Zusammendrücken, eventueller Abrieb, Beschädigung des Gewindes oder Beschädigung der Dichtflächen behoben oder ausgeschlossen sind. Siehe Anweisung 2.10.

4.7 Systemtest: Sämtliche Lufterlöschungen müssen beseitigt und das System bis zum maximalen Systemdruck unter Druck gesetzt werden (maximaler Betriebsdruck der Rohrleitung oder weniger), um zu überprüfen, ob es einwandfrei funktioniert und keine undichten Stellen aufweist. Das Bedienpersonal muss sich während des Testbetriebes und der Anwendung außerhalb des Gefahrenbereichs aufhalten.

4.8 Verlegen der Rohrleitung: Die Rohrleitung ist so zu verlegen, dass bei einem Ausfall die austretenden Medien nicht zu Personen- oder Sachschäden führen. Außerdem kann es bei Berührung des Mediums mit heißen Oberflächen, offenem Feuer oder Funken zu Brand oder Explosion kommen. Siehe Abschnitt 2.4.

5.0 ANWEISUNGEN ZU WARTUNG UND AUSTAUSCH VON SCHLAUCH UND ARMATUR

5.1 Auch bei korrekter Auswahl und sachgemäßem Einbau kann sich die Lebensdauer des Schlauches ohne kontinuierliche Wartung beträchtlich verringern. Die Länge der Wartungsintervalle und der Austausch der Produkte sollten sich nach der Beanspruchung und dem Risikopotential bei eventuellem Schlauchausfall sowie der mit einem Schlauchausfall in der jeweiligen Anwendung oder ähnlichen Anwendungen gemachten Erfahrung richten, damit die Produkte ausgetauscht werden, bevor sie ausfallen. Es muss vom Anwender ein Wartungsplan erstellt und eingehalten werden, der mindestens die Anweisungen von Punkt 5.2 bis 5.7 umfasst.

5.2 Sichtkontrolle des Schlauches/der Armatur: Jede der folgenden Situationen macht ein sofortiges Abschalten und Austauschen der Schlauchleitung erforderlich:

- Verschiebung der Armatur auf dem Schlauch
- Beschädigung, Risse, Schnitte oder Abrieb der Außenschicht (Druckträger ist freigelegt)
- Harter, steifer, verschmorter Schlauch oder Schlauch mit Wärmerrissen
- Risse, beschädigte oder stark korrodierte Armaturen
- Undichte Stellen am Schlauch oder an der Armatur
- Geknickter, zerquetschter, flachgedrückter oder verdrehter Schlauch
- Blasse, weiche, abgenutzte oder lockere Außenschicht

5.3 Sichtkontrolle aller anderen Faktoren: Die folgenden Teile müssen je nach Erfordernis angezogen, repariert, korrigiert oder ausgetauscht werden:

- Lecks an den Verbindungsstellen
- Übermäßige Ansammlung von Schmutz
- Abgenutzte Schellen, Schutzvorrichtungen oder Schilder
- Flüssigkeitsstand im System, Medientyp, Lufternschlüsse

5.4 Funktionstest: Das System ist mit maximalem Betriebsdruck zu betreiben und auf eventuelle Fehlfunktionen und Lecks zu überprüfen. Während des Testbetriebs und der Anwendung muss sich das Personal außerhalb des Gefahrenbereiches aufhalten. Siehe Abschnitt 2.2.

5.5 Austauschintervalle: Schlauchleitungen und die in Armaturen und Adaptern verwendeten Elastomerdichtungen altern mit der Zeit, werden hart, nutzen sich ab und ihre Eigenschaften verschlechtern sich unter Temperaturwechselbeanspruchung und Stauchung. Schlauchleitungen und Elastomerdichtungen sollten daher in bestimmten Zeitabständen überprüft und ausgetauscht werden, und zwar je nach vorheriger Lebensdauer, Richtlinien der Regierung oder Industrie oder wenn Ausfälle zu unzumutbarem Stillstand, Schäden oder Verletzungsrisiko führen könnten. Siehe Abschnitt 1.2. Schlauch und Armaturen sind eventuell auch innerem mechanischen bzw. chemischen Verschleiß durch das beförderte Medium ausgesetzt und können ohne vorherige Anzeichen plötzlich ausfallen. Der Anwender muss die Lebensdauer des Produkts unter solchen Umständen durch entsprechende Tests ermitteln. Siehe dazu auch Abschnitt 2.5.

5.6 Schlauchprüfung und- ausfall: Hydraulische Kraft wird erreicht durch die Anwendung von unter hohem Druck stehenden Flüssigkeiten, um Kraft zu übertragen und Arbeit zu verrichten. Schläuche, Armaturen und Schlauchleitungen sind an diesem Prozess beteiligt, indem sie die Flüssigkeiten unter hohem Druck fördern. Unter Druck stehende Flüssigkeiten können gefährlich sein und sogar zum Tod führen. Deshalb ist äußerste Vorsicht geboten beim Umgang mit unter Druck stehenden Flüssigkeiten und den Schläuchen, die diese transportieren. Von Zeit zu Zeit fallen Schlauchleitungen aus, wenn sie nicht in den jeweils erforderlichen Abständen ausgetauscht werden. Ausfälle sind gewöhnlich auf falschen Gebrauch, Missbrauch, Verschleiß oder unsachgemäße Wartung zurückzuführen. Wenn Schläuche ausfallen, treten gewöhnlich die unter hohem Druck stehenden Flüssigkeiten als für den Anwender sichtbarer oder unsichtbarer Strahl aus. Daher sollte der Anwender unter keinen Umständen versuchen, das Leck durch „Fühlen“ mit den Händen oder anderen Körperteilen zu finden. Unter hohem Druck stehende Flüssigkeiten durchdringen die Haut und verursachen schwere Gewebsverletzungen oder sogar den Verlust von Gliedmaßen. Auch scheinbar unbedeutende, kleinere Verletzungen durch das Eindringen hydraulischer Flüssigkeiten müssen von einem Arzt behandelt werden, der sich mit den gewebeschädigenden Eigenschaften hydraulischer Flüssigkeiten auskennt. Bei Ausfall eines Schlauches muss die Anlage sofort abgeschaltet und der Arbeitsbereich verlassen werden, bis die Schlauchleitung vollkommen drucklos ist. Das alleinige Abschalten der Hydraulikpumpe kann die Schlauchleitung eventuell nicht ganz drucklos machen. Oft werden Rückschlagventile usw. in einem System eingesetzt, was dazu führen kann, dass der Druck auf einer Schlauchleitung bestehen bleibt, auch wenn die Pumpen oder die Anlage nicht in Betrieb sind. Durch winzige, üblicherweise als „Nadelstiche“ bezeichnete Löcher im Schlauch können kleine, gefährlich starke, aber schwer zu erkennende Strahlen hydraulischer Flüssigkeiten austreten. Es kann Minuten oder sogar Stunden dauern, bis der Druck so weit abgelassen ist, dass die Schlauchleitung gefahrlos untersucht werden kann. Sobald der Druck auf Null gesunken ist, kann die Schlauchleitung aus der Anlage ausgebaut und überprüft werden. Bei Ausfällen muss sie immer ausgetauscht werden. Es sollte unter keinen Umständen versucht werden, einen ausgefallenen Schlauch zu flicken oder zu reparieren. Für Informationen zum Austausch der Schlauchleitung wenden Sie sich bitte an die Parker Vertriebsstelle in Ihrer Nähe oder an die zu-

ständige Abteilung bei Parker. Eine ausgefallene Schlauchleitung darf unter keinen Umständen berührt oder untersucht werden, bevor ganz sicher ist, dass der Schlauch keine unter Druck stehende Flüssigkeit mehr enthält. Die Hochdruckflüssigkeit ist äußerst gefährlich und kann zu schweren, ja sogar tödlichen Verletzungen führen.

5.7 Elastomerdichtungen: Elastomerdichtungen altern mit der Zeit, werden hart, nutzen sich ab und ihre Eigenschaften verschlechtern sich unter Temperaturwechselbeanspruchung und Stauchung. Elastomerdichtungen sollten daher überprüft und ausgetauscht werden.

5.8 Kühlgas: Beim Umgang mit Kältesystemen ist besondere Vorsicht geboten. Das plötzliche Austreten von Kühlgasen kann bei Kontakt mit den Augen zur Erblindung und bei Kontakt mit anderen Körperteilen zu Erfrierungen oder anderen schweren Verletzungen führen.

5.9 Druckerddgas (CNG): Parker-Schlauchleitungen für CNG sollten nach dem Einbau und vor dem Betrieb geprüft werden und dann mindestens einmal pro Monat gemäß den Anweisungen auf dem Schild der Schlauchleitung. Es wird empfohlen, den Schlauch unter Druck zu setzen und dann auf undichte Stellen zu prüfen, auch eine Sichtkontrolle auf eventuelle Beschädigung sowie eine Prüfung des elektrischen Widerstands. Vorsicht: Streichhölzer, Kerzen, offenes Feuer und andere Zündquellen dürfen für die Schlauchkontrolle nicht verwendet werden. Lösungen zur Feststellung von Lecks sollten nach Gebrauch abgespült werden.

6.0 LAGERUNG VON SCHLAUCH

6.1 Kontrolle des Alters: Schlauch und Schlauchleitungen müssen so gelagert werden, dass die Kontrolle ihres Alters und der Umschlag des Lagerbestands nach dem FIFO-Prinzip problemlos Herstellungsdatum des Schlauchs und der Schlauchleitungen genau möglich sind. Falls vom Hersteller nicht anders angegeben oder durch lokale Gesetze und Bestimmungen anderweitig festgelegt, gilt Folgendes:

6.1.1 Die Haltbarkeit von Gummischlauch als Meterware oder von Schlauch aus zwei oder mehreren Materialien beträgt 28 Quartale (7 Jahre) ab Herstellungsdatum. Die Haltbarkeit verlängert sich um 12 Quartale (3 Jahre), wenn der Schlauch gemäß ISO 2230 gelagert wird.

6.1.2 Die Lagerfähigkeit von Thermoplast- und PTFE-Schlauch gilt als praktisch unbegrenzt

6.1.3 Schlauchleitungen, die die Sichtkontrolle bestanden haben, dürfen nicht länger als 2 Jahre gelagert werden.

6.1.4 Lagerung: Gelagerte Schläuche und Schlauchleitungen dürfen keine Schäden erleiden, die ihre erwartete Lebensdauer verringern. Sie sind daher an einem kühlen, dunklen und trockenen Ort zu lagern und die Enden mit Schutzkappen zu verschließen. Bei der Lagerung müssen Schlauch und Schlauchleitungen vor extremen Temperaturen, Ozon, Ölen, korrosiven Flüssigkeiten oder Dämpfen, Lösungsmitteln, hoher Feuchtigkeit, Nagetieren, Insekten, ultraviolettem Licht, elektromagnetischen Feldern oder radioaktiven Materialien geschützt werden.

Kapitel I

Index der Artikelnummern

Artikelnummer	Seite	Artikelnummer	Seite	Artikelnummer	Seite
10156-12-12-SM.....	E-58	101PC-4-06.....	C-38	103NX-8-06.....	E-81
10156-16-16-SM.....	E-58	101PC-6-04.....	C-38	103PC-10-08.....	C-39
10156-2-3-SM.....	E-58	101PC-6-05.....	C-38	103PC-12-10.....	C-39
10156-4-3-SM.....	E-58	101PC-6-06.....	C-38	103PC-16-12.....	C-39
10156-4-4-SM.....	E-58	101PC-6-08.....	C-38	103PC-20-16.....	C-39
10156-4-5-SM.....	E-58	101PC-8-06.....	C-38	103PC-5-04.....	C-39
10156-4-6-SM.....	E-58	101PC-8-08.....	C-38	103PC-6-04.....	C-39
10156-6-6-SM.....	E-58	101PX-12-10.....	E-94	103PC-6-05.....	C-39
10156-8-8-SM.....	E-58	101PX-12-12.....	E-94	103PC-8-06.....	C-39
10157-2-2.....	E-65	101PX-16-16.....	E-94	103PX-5-04.....	E-95
10191N-12-12.....	C-19	101PX-2-03.....	E-94	103PX-12-10.....	E-95
10191N-16-16.....	C-19	101PX-4-03.....	E-94	103PX-16-12.....	E-95
10191N-2-4.....	C-19	101PX-4-04.....	E-94	103PX-20-16.....	E-95
10191N-4-4.....	C-19	101PX-4-06.....	E-94	103PX-4-03.....	E-95
10191N-4-5.....	C-19	101PX-6-04.....	E-94	103PX-5-04.....	E-95
10191N-4-6.....	C-19	101PX-6-05.....	E-94	103PX-6-04.....	E-95
10191N-4-8.....	C-19	101PX-6-06.....	E-94	103PX-6-05.....	E-95
10191N-6-6.....	C-19	101PX-6-08.....	E-94	103PX-8-06.....	E-95
10191N-6-8.....	C-19	101PX-8-06.....	E-94	103YX-10-08.....	C-49
10191N-8-10.....	C-19	101PX-8-08.....	E-94	103YX-12-10.....	C-49
10191N-8-12.....	C-19	101YX-12-10.....	C-49	103YX-16-12.....	C-49
10191N-8-8.....	C-19	101YX-12-12.....	C-49	103YX-20-16.....	C-49
10193N-12-12.....	C-28	101YX-16-16.....	C-49	103YX-4-03.....	C-49
10193N-16-16.....	C-28	101YX-2-03.....	C-49	103YX-5-04.....	C-49
10193N-20-20.....	C-28	101YX-4-03.....	C-49	103YX-6-05.....	C-49
10193N-24-24.....	C-28	101YX-4-04.....	C-49	103YX-8-06.....	C-49
10193N-32-32.....	C-28	101YX-4-06.....	C-49	10656-10-8-SM.....	E-59
10193N-8-8.....	C-28	101YX-6-04.....	C-49	10656-12-12-SM.....	E-59
101EX-2-012.....	E-73	101YX-6-05.....	C-49	10656-16-16-SM.....	E-59
101EX-2-025.....	E-73	101YX-6-06.....	C-49	10656-4-3-SM.....	E-59
101EX-4-012.....	E-73	101YX-6-08.....	C-49	10656-4-4-SM.....	E-59
101EX-4-025.....	E-73	101YX-8-08.....	C-49	10656-5-4-SM.....	E-59
101NX-12-10.....	E-81	10356-4-4-SM.....	E-59	10656-5-5-SM.....	E-59
101NX-12-12.....	E-81	10356-5-5-SM.....	E-59	10656-6-4-SM.....	E-59
101NX-16-12.....	E-81	10356-6-5-SM.....	E-59	10656-6-5-SM.....	E-59
101NX-16-16.....	E-81	10356-6-6-SM.....	E-59	10656-6-6-SM.....	E-59
101NX-4-04.....	E-81	10356-8-6-SM.....	E-59	10656-8-6-SM.....	E-59
101NX-6-05.....	E-81	10356-8-8-SM.....	E-59	10656-8-8-SM.....	E-59
101NX-6-06.....	E-81	103NX-10-08.....	E-81	10657-4-2.....	E-65
101NX-8-06.....	E-81	103NX-12-10.....	E-81	10691N-10-10.....	C-20
101NX-8-08.....	E-81	103NX-16-12.....	E-81	10691N-12-12.....	C-20
101PC-12-10.....	C-38	103NX-20-16.....	E-81	10691N-16-16.....	C-20
101PC-12-12.....	C-38	103NX-24-20.....	E-81	10691N-4-4.....	C-20
101PC-16-16.....	C-38	103NX-5-04.....	E-81	10691N-5-5.....	C-20
101PC-4-04.....	C-38	103NX-6-05.....	E-81	10691N-6-6.....	C-20

Artikelnummer	Seite	Artikelnummer	Seite	Artikelnummer	Seite
10691N-8-8	C-20	106YX-20-16	C-50	10C9X-14-06	E-67
10693N-10-10	C-28	106YX-4-03	C-50	10C9X-16-08	E-67
10693N-12-12	C-28	106YX-5-04	C-50	10CNX-10-04	E-78
10693N-16-16	C-28	106YX-6-05	C-50	10CNX-12-05	E-78
10693N-20-20	C-28	106YX-6-06	C-50	10CNX-12-06	E-78
10693N-24-24	C-28	106YX-8-06	C-50	10CNX-14-06	E-78
10693N-32-32	C-28	10791N-12-12	C-20	10CNX-16-08	E-78
10693N-8-8	C-28	10791N-16-16	C-20	10CNX-20-10	E-78
1069X-10-08	E-69	10791N-4-4	C-20	10CNX-25-12	E-78
1069X-6-06	E-69	10791N-6-6	C-20	10CNX-30-16	E-78
1069X-8-06	E-69	10791N-8-8	C-20	10CPC-10-04	C-33
106EX-3-012	E-74	107NX-12-10	E-82	10CPC-12-05	C-33
106EX-4-012	E-74	107NX-12-12	E-82	10CPC-14-06	C-33
106EX-4-025	E-74	107NX-4-04	E-82	10CPC-16-08	C-33
106NX-10-08	E-82	107NX-6-05	E-82	10CPC-20-10	C-33
106NX-10-10	E-82	107NX-6-06	E-82	10CPX-10-04	E-86
106NX-12-10	E-82	107NX-8-08	E-82	10CPX-12-05	E-86
106NX-12-12	E-82	107PC-12-10	C-40	10CPX-14-06	E-86
106NX-16-12	E-82	107PC-12-12	C-40	10CPX-16-08	E-86
106NX-16-16	E-82	107PC-2-03	C-40	10CPX-20-10	E-86
106NX-20-16	E-82	107PC-4-03	C-40	10CPX-8-03	E-86
106NX-5-04	E-82	107PC-4-04	C-40	11C56-10-4	E-54
106NX-6-05	E-82	107PC-6-05	C-40	11C56-12-5	E-54
106NX-6-06	E-82	107PC-6-06	C-40	11C56-12-6	E-54
106NX-8-06	E-82	107PC-8-08	C-40	11C56-16-8	E-54
106NX-8-08	E-82	107PX-12-10	E-96	11C56-8-3	E-54
106PC-10-08	C-39	107PX-12-12	E-96	11C9X-12-06	E-67
106PC-12-10	C-39	107PX-2-03	E-96	11C9X-14-06	E-67
106PC-16-12	C-39	107PX-4-02	E-96	11C9X-16-08	E-67
106PC-20-16	C-39	107PX-4-03	E-96	11CNX-10-04	E-79
106PC-4-04	C-39	107PX-4-04	E-96	11CNX-12-05	E-79
106PC-5-04	C-39	107PX-6-05	E-96	11CNX-14-06	E-79
106PC-6-05	C-39	107PX-6-06	E-96	11CNX-16-08	E-79
106PC-6-06	C-39	107PX-8-08	E-96	11CNX-20-10	E-79
106PC-8-06	C-39	107YX-12-10	C-50	11CNX-25-12	E-79
106PX-10-08	E-95	107YX-12-12	C-50	11CNX-30-16	E-79
106PX-12-10	E-95	107YX-2-03	C-50	11CPC-10-04	C-34
106PX-16-12	E-95	107YX-4-03	C-50	11CPC-12-05	C-34
106PX-20-16	E-95	107YX-4-04	C-50	11CPC-14-06	C-34
106PX-4-02	E-95	107YX-6-05	C-50	11CPC-16-08	C-34
106PX-4-03	E-95	107YX-6-06	C-50	11CPC-20-10	C-34
106PX-4-04	E-95	107YX-8-08	C-50	11CPC-6-04	C-34
106PX-5-04	E-95	10891N-12-12	C-22	11CPX-10-04	E-87
106PX-6-04	E-95	10891N-6-6	C-22	11CPX-12-05	E-87
106PX-6-05	E-95	108PX-8-06-LPG	D-9	11CPX-14-06	E-87
106PX-6-06	E-95	10C56-10-4	E-53	11CPX-16-08	E-87
106PX-8-06	E-95	10C56-12-5	E-53	11CPX-20-10	E-87
106YX-10-08	C-50	10C56-12-6	E-53	11CPX-6-04	E-87
106YX-12-10	C-50	10C56-16-8	E-53	11CPX-8-03	E-87
106YX-16-12	C-50	10C56-8-3	E-53	11D54-12-6	E-46

Artikelnummer	Seite	Artikelnummer	Seite	Artikelnummer	Seite
11D54-6-4	E-46	13756-6-6-SM	E-60	139PC-5-04	C-41
11D54-8-4	E-46	13756-8-8-SM	E-60	139PC-6-05	C-41
11D91N-10-6	C-16	13791N-10-10	C-21	139PC-8-06	C-41
11D91N-10-8	C-16	13791N-12-12	C-21	139PX-10-08	E-97
11D91N-12-10	C-16	13791N-16-16	C-21	139PX-12-10	E-97
11D91N-12-8	C-16	13791N-4-4	C-21	139PX-16-12	E-97
11D91N-15-10	C-16	13791N-5-5	C-21	139PX-20-16	E-97
11D91N-18-10	C-16	13791N-6-6	C-21	139PX-4-03	E-97
11D91N-18-12	C-16	13791N-8-8	C-21	139PX-5-04	E-97
11D91N-22-16	C-16	137PC-10-08	C-40	139PX-6-05	E-97
11D91N-6-4	C-16	137PC-12-10	C-40	139PX-8-06	E-97
11D91N-6-5	C-16	137PC-16-12	C-40	139YX-10-08	C-51
11D91N-8-5	C-16	137PC-20-16	C-40	139YX-12-10	C-51
11D91N-8-6	C-16	137PC-5-04	C-40	139YX-16-12	C-51
11DEX-4-012	E-71	137PC-6-05	C-40	139YX-20-16	C-51
11DEX-4-025	E-71	137PX-10-08	E-96	139YX-4-03	C-51
11DEX-6-025	E-71	137PX-12-10	E-96	139YX-5-04	C-51
11DPC-10-05	C-35	137PX-16-12	E-96	139YX-6-05	C-51
11DPC-10-06	C-35	137PX-20-16	E-96	139YX-8-06	C-51
11DPC-12-06	C-35	137PX-4-03	E-96	13D91N-10-5	C-17
11DPC-15-08	C-35	137PX-5-04	E-96	13D91N-12-6	C-17
11DPC-18-10	C-35	137PX-6-05	E-96	13D91N-14-8	C-17
11DPC-22-12	C-35	137PX-8-06	E-96	13D91N-16-10	C-17
11DPC-28-16	C-35	137YX-10-08	C-51	13D91N-20-12	C-17
11DPC-8-04	C-35	137YX-12-10	C-51	13D91N-25-16	C-17
11DPX-10-05	E-89	137YX-16-12	C-51	13D91N-30-16	C-17
11DPX-10-06	E-89	137YX-20-16	C-51	13D91N-6-3	C-17
11DPX-12-06	E-89	137YX-4-03	C-51	13D91N-8-4	C-17
11DPX-15-08	E-89	137YX-5-04	C-51	13DEX-6-012	E-71
11DPX-18-10	E-89	137YX-6-05	C-51	13DEX-8-012	E-71
11DPX-22-12	E-89	137YX-8-06	C-51	13DEX-8-025	E-71
11DPX-28-16	E-89	13956-10-8-SM	E-60	14956-12-4	E-55
11DPX-6-03	E-89	13956-16-16-SM	E-60	14956-12-5	E-55
11DPX-8-04	E-89	13956-4-3-SM	E-60	14956-14-3	E-55
11DPX-8-04-LPG	D-10	13956-4-4-SM	E-60	14956-14-4	E-55
11DYX-10-05	C-45	13956-6-4-SM	E-60	14956-14-5	E-55
11DYX-10-06	C-45	13956-6-6-SM	E-60	14956-17-6	E-55
11DYX-12-06	C-45	13956-8-6-SM	E-60	149EX-10-025	E-75
11DYX-15-08	C-45	13956-8-8-SM	E-60	149EX-8-02	E-75
11DYX-18-10	C-45	13991N-10-10	C-21	149PX-10-03-LPG	D-7
11DYX-22-12	C-45	13991N-12-12	C-21	149PX-10-04-LPG	D-7
11DYX-28-16	C-45	13991N-16-16	C-21	149PX-10-05-LPG	D-7
11DYX-6-03	C-45	13991N-4-4	C-21	149PX-12-04-LPG	D-7
11DYX-6-04	C-45	13991N-5-5	C-21	1709	F-6
11DYX-8-04	C-45	13991N-6-6	C-21	1711/12.6	F-6
128PX-4-03-LPG	D-10	13991N-8-8	C-21	17135	F-6
129PX-8-06-LPG	D-9	139PC-10-08	C-41	17155	F-6
13756-16-16-SM	E-60	139PC-12-10	C-41	1717	F-6
13756-4-3-SM	E-60	139PC-16-12	C-41	1718.5	F-6
13756-4-4-SM	E-60	139PC-20-16	C-41	1721	F-6

Artikelnummer	Seite	Artikelnummer	Seite	Artikelnummer	Seite
1728.....	F-6	192PC-8-06.....	C-36	1B1PX-16-16.....	E-90
17791N-12-12.....	C-22	192PC-8-08.....	C-36	1B1PX-20-16.....	E-90
17791N-6-6.....	C-22	192PX-12-10.....	E-90	1B1PX-4-03.....	E-90
17991N-12-12.....	C-23	192PX-12-12.....	E-90	1B1PX-4-04.....	E-90
17991N-6-6.....	C-23	192PX-16-12.....	E-90	1B1PX-6-05.....	E-90
17APX-4-03S-LPG.....	D-8	192PX-16-16.....	E-90	1B1PX-6-06.....	E-90
17APX-6-03-LPG.....	D-8	192PX-2-02.....	E-90	1B1PX-8-06.....	E-90
17APX-8-04-LPG.....	D-8	192PX-2-03.....	E-90	1B1PX-8-08.....	E-90
17APX-8-04S-LPG.....	D-8	192PX-20-16.....	E-90	1B1YX-12-10.....	C-46
191PX-4-04BF.....	E-94	192PX-4-02.....	E-90	1B1YX-12-12.....	C-46
191PX-4-04C.....	E-94	192PX-4-03.....	E-90	1B1YX-16-16.....	C-46
19254-4-4.....	E-47	192PX-4-04.....	E-90	1B1YX-20-16.....	C-46
19256-12-12.....	E-56	192PX-6-05.....	E-90	1B1YX-4-03.....	C-46
19256-16-16.....	E-56	192PX-6-06.....	E-90	1B1YX-4-04.....	C-46
19256-4-3.....	E-56	192PX-8-06.....	E-90	1B1YX-6-05.....	C-46
19256-4-4.....	E-56	192PX-8-08.....	E-90	1B1YX-6-06.....	C-46
19256-4-5.....	E-56	192YX-12-10.....	C-45	1B1YX-8-06.....	C-46
19256-6-4.....	E-56	192YX-12-12.....	C-45	1B1YX-8-08.....	C-46
19256-6-5.....	E-56	192YX-16-12.....	C-45	1B254-4-4.....	E-48
19256-6-6.....	E-56	192YX-16-16.....	C-45	1B256-12-12.....	E-57
19256-8-6.....	E-56	192YX-20-16.....	C-45	1B256-16-16.....	E-57
19256-8-8.....	E-56	192YX-4-03.....	C-45	1B256-4-3.....	E-57
19291N-12-12-RD.....	C-18	192YX-4-04.....	C-45	1B256-4-4.....	E-57
19291N-12-16-RD.....	C-18	192YX-6-05.....	C-45	1B256-6-5.....	E-57
19291N-4-4-RD.....	C-18	192YX-6-06.....	C-45	1B256-6-6.....	E-57
19291N-4-5-RD.....	C-18	192YX-8-06.....	C-45	1B256-8-8.....	E-57
19291N-6-6-RD.....	C-18	192YX-8-08.....	C-45	1B2PC-12-10.....	C-37
19291N-6-8-RD.....	C-18	1AL91N-12-12C.....	C-25	1B2PC-12-12.....	C-37
19291N-8-10-RD.....	C-18	1AL91N-16-16C.....	C-25	1B2PC-20-16.....	C-37
1929X-6-06.....	E-68	1AL91N-4-4C.....	C-25	1B2PC-4-04.....	C-37
1929X-8-08.....	E-68	1AL91N-4-5C.....	C-25	1B2PC-6-05.....	C-37
192EX-4-025.....	E-72	1AL91N-6-6C.....	C-25	1B2PC-6-06.....	C-37
192NX-12-10.....	E-80	1AL91N-8-8C.....	C-25	1B2PC-8-06.....	C-37
192NX-12-12.....	E-80	1B154-4-4.....	E-47	1B2PC-8-08.....	C-37
192NX-16-12.....	E-80	1B156-4-3.....	E-56	1B2PX-12-10.....	E-91
192NX-16-16.....	E-80	1B156-4-4.....	E-56	1B2PX-12-12.....	E-91
192NX-20-16.....	E-80	1B156-6-5.....	E-56	1B2PX-20-16.....	E-91
192NX-4-04.....	E-80	1B156-6-6.....	E-56	1B2PX-4-03.....	E-91
192NX-6-05.....	E-80	1B156-8-8.....	E-56	1B2PX-4-04.....	E-91
192NX-6-06.....	E-80	1B1PC-12-10.....	C-36	1B2PX-6-05.....	E-91
192NX-8-06.....	E-80	1B1PC-12-12.....	C-36	1B2PX-6-06.....	E-91
192NX-8-08.....	E-80	1B1PC-16-16.....	C-36	1B2PX-8-06.....	E-91
192PC-12-10.....	C-36	1B1PC-20-16.....	C-36	1B2PX-8-08.....	E-91
192PC-12-12.....	C-36	1B1PC-4-04.....	C-36	1B2YX-12-10.....	C-46
192PC-16-12.....	C-36	1B1PC-6-05.....	C-36	1B2YX-12-12.....	C-46
192PC-16-16.....	C-36	1B1PC-6-06.....	C-36	1B2YX-16-16.....	C-46
192PC-20-16.....	C-36	1B1PC-8-06.....	C-36	1B2YX-20-16.....	C-46
192PC-4-04.....	C-36	1B1PC-8-08.....	C-36	1B2YX-4-03.....	C-46
192PC-6-05.....	C-36	1B1PX-12-10.....	E-90	1B2YX-4-04.....	C-46
192PC-6-06.....	C-36	1B1PX-12-12.....	E-90	1B2YX-6-05.....	C-46

Artikelnummer	Seite	Artikelnummer	Seite	Artikelnummer	Seite
1B2YX-6-06.....	C-46	1C3PC-12-08.....	C-31	1C656-14-6.....	E-55
1B2YX-8-06.....	C-46	1C3PC-15-08.....	C-31	1C656-16-8.....	E-55
1B2YX-8-08.....	C-46	1C3PC-8-04.....	C-31	1C656-20-12.....	E-55
1B456-4-4.....	E-57	1C3PX-10-03.....	E-83	1C656-8-3.....	E-55
1B456-6-6.....	E-57	1C3PX-10-04.....	E-83	1C6NX-10-04.....	E-77
1B456-8-8.....	E-57	1C3PX-10-05.....	E-83	1C6NX-12-05.....	E-77
1B4PX-4-04.....	E-91	1C3PX-10-06.....	E-83	1C6NX-14-06.....	E-77
1B4YX-4-04.....	C-47	1C3PX-12-06.....	E-83	1C6NX-16-08.....	E-77
1B4YX-6-05.....	C-47	1C3PX-12-08.....	E-83	1C6NX-20-10.....	E-77
1B4YX-6-06.....	C-47	1C3PX-15-08.....	E-83	1C6NX-25-12.....	E-77
1B4YX-8-08.....	C-47	1C3PX-6-02.....	E-83	1C6NX-30-16.....	E-77
1BPEX-4-012.....	E-73	1C3PX-6-03.....	E-83	1C6NX-8-04.....	E-77
1C354-10-5.....	E-44	1C3PX-6-03-LPG.....	D-7	1C956-10-4.....	E-53
1C354-8-4.....	E-44	1C3PX-8-02.....	E-83	1C956-10-5.....	E-53
1C356-10-4.....	E-51	1C3PX-8-03.....	E-83	1C956-12-4.....	E-53
1C356-10-5.....	E-51	1C3PX-8-03-LPG.....	D-7	1C956-12-5.....	E-53
1C356-10-6.....	E-51	1C3PX-8-04.....	E-83	1C956-12-6.....	E-53
1C356-12-5.....	E-51	1C3PX-8-04-LPG.....	D-7	1C956-14-6.....	E-53
1C356-12-6.....	E-51	1C3PX-8-05-LPG.....	D-7	1C956-16-8.....	E-53
1C356-15-8.....	E-51	1C3YX-10-03.....	C-42	1C956-25-12.....	E-53
1C356-18-12.....	E-51	1C3YX-10-04.....	C-42	1C956-8-3.....	E-53
1C356-22-12.....	E-51	1C3YX-10-05.....	C-42	1C956-8-4.....	E-53
1C356-6-3.....	E-51	1C3YX-10-06.....	C-42	1C99X-12-06.....	E-66
1C356-8-4.....	E-51	1C3YX-12-06.....	C-42	1C99X-14-06.....	E-66
1C391N-10-6-RD.....	C-14	1C3YX-12-08.....	C-42	1C99X-16-08.....	E-66
1C391N-10-8-RD.....	C-14	1C3YX-15-08.....	C-42	1C9EX-6-012.....	E-70
1C391N-12-10-RD.....	C-14	1C3YX-18-08.....	C-42	1C9EX-8-012.....	E-70
1C391N-12-8-RD.....	C-14	1C3YX-18-10.....	C-42	1C9EX-8-02.....	E-70
1C391N-15-10-RD.....	C-14	1C3YX-18-12.....	C-42	1C9EX-8-025.....	E-70
1C391N-18-10-RD.....	C-14	1C3YX-22-12.....	C-42	1C9NX-10-04.....	E-78
1C391N-18-12-RD.....	C-14	1C3YX-28-16.....	C-42	1C9NX-12-05.....	E-78
1C391N-22-16-RD.....	C-14	1C3YX-6-03.....	C-42	1C9NX-12-06.....	E-78
1C391N-6-4-RD.....	C-14	1C3YX-8-03.....	C-42	1C9NX-14-06.....	E-78
1C391N-6-5-RD.....	C-14	1C3YX-8-04.....	C-42	1C9NX-16-08.....	E-78
1C391N-8-5-RD.....	C-14	1C456-10-5.....	E-52	1C9NX-20-10.....	E-78
1C391N-8-6-RD.....	C-14	1C456-12-6.....	E-52	1C9NX-25-12.....	E-78
1C39X-12-06.....	E-66	1C456-15-8.....	E-52	1C9NX-30-16.....	E-78
1C39X-15-08.....	E-66	1C456-6-3.....	E-52	1C9NX-38-20.....	E-78
1C3NX-10-04.....	E-77	1C456-8-4.....	E-52	1C9NX-8-04.....	E-78
1C3NX-10-05.....	E-77	1C554-8-4.....	E-44	1C9PC-10-04.....	C-32
1C3NX-10-06.....	E-77	1C556-10-4.....	E-52	1C9PC-12-05.....	C-32
1C3NX-12-06.....	E-77	1C556-10-5.....	E-52	1C9PC-12-06.....	C-32
1C3NX-12-08.....	E-77	1C556-10-6.....	E-52	1C9PC-14-06.....	C-32
1C3NX-15-08.....	E-77	1C556-12-6.....	E-52	1C9PC-16-08.....	C-32
1C3NX-18-10.....	E-77	1C556-15-8.....	E-52	1C9PC-20-10.....	C-32
1C3NX-8-04.....	E-77	1C556-6-3.....	E-52	1C9PX-10-04.....	E-85
1C3PC-10-04.....	C-31	1C556-8-4.....	E-52	1C9PX-12-05.....	E-85
1C3PC-10-05.....	C-31	1C656-10-4.....	E-55	1C9PX-12-06.....	E-85
1C3PC-10-06.....	C-31	1C656-12-5.....	E-55	1C9PX-14-06.....	E-85
1C3PC-12-06.....	C-31	1C656-12-6.....	E-55	1C9PX-16-08.....	E-85

Artikelnummer	Seite	Artikelnummer	Seite	Artikelnummer	Seite
1C9PX-20-10.....	E-85	1CAPC-6-04.....	C-31	1CEPX-18-10.....	E-86
1C9PX-25-12.....	E-85	1CAPC-8-04.....	C-31	1CEPX-22-12.....	E-86
1C9PX-30-16.....	E-85	1CAPX-10-04.....	E-84	1CEPX-28-16.....	E-86
1C9PX-6-03.....	E-85	1CAPX-10-05.....	E-84	1CEPX-6-03.....	E-86
1C9PX-8-03.....	E-85	1CAPX-10-06.....	E-84	1CEPX-6-04.....	E-86
1C9PX-8-04.....	E-85	1CAPX-12-05.....	E-84	1CEPX-8-04.....	E-86
1C9YX-10-04.....	C-43	1CAPX-12-06.....	E-84	1CF54-10-6.....	E-46
1C9YX-12-05.....	C-43	1CAPX-15-08.....	E-84	1CF56-10-4.....	E-50
1C9YX-14-06.....	C-43	1CAPX-18-08.....	E-84	1CF56-10-5.....	E-50
1C9YX-16-08.....	C-43	1CAPX-18-10.....	E-84	1CF56-10-6.....	E-50
1C9YX-20-10.....	C-43	1CAPX-22-12.....	E-84	1CF56-12-5.....	E-50
1C9YX-25-12.....	C-43	1CAPX-28-16.....	E-84	1CF56-12-6.....	E-50
1C9YX-30-16.....	C-43	1CAPX-6-03.....	E-84	1CF56-15-8.....	E-50
1C9YX-8-03.....	C-43	1CAPX-6-04.....	E-84	1CF56-18-10.....	E-50
1C9YX-8-04.....	C-43	1CAPX-8-03.....	E-84	1CF56-22-12.....	E-50
1CA54-10-5.....	E-45	1CAPX-8-04.....	E-84	1CF56-28-16.....	E-50
1CA54-10-6.....	E-45	1CAYX-10-04.....	C-43	1CF56-6-3.....	E-50
1CA54-12-6.....	E-45	1CAYX-10-05.....	C-43	1CF56-6-4.....	E-50
1CA54-6-3.....	E-45	1CAYX-12-06.....	C-43	1CF56-8-4.....	E-50
1CA54-8-4.....	E-45	1CAYX-15-08.....	C-43	1CFPC-10-05.....	C-33
1CA56-10-4.....	E-49	1CAYX-18-10.....	C-43	1CFPC-10-06.....	C-33
1CA56-10-5.....	E-49	1CAYX-22-12.....	C-43	1CFPC-12-06.....	C-33
1CA56-10-6.....	E-49	1CAYX-28-16.....	C-43	1CFPC-15-08.....	C-33
1CA56-12-4.....	E-49	1CAYX-6-03.....	C-43	1CFPC-18-10.....	C-33
1CA56-12-5.....	E-49	1CAYX-8-04.....	C-43	1CFPC-22-12.....	C-33
1CA56-12-6.....	E-49	1CE54-12-6.....	E-45	1CFPC-6-04.....	C-33
1CA56-15-6.....	E-49	1CE54-8-4.....	E-45	1CFPC-8-04.....	C-33
1CA56-15-8.....	E-49	1CE56-10-4.....	E-50	1CFPX-10-05.....	E-87
1CA56-18-10.....	E-49	1CE56-10-5.....	E-50	1CFPX-10-06.....	E-87
1CA56-18-12.....	E-49	1CE56-10-6.....	E-50	1CFPX-12-06.....	E-87
1CA56-18-8.....	E-49	1CE56-12-6.....	E-50	1CFPX-15-08.....	E-87
1CA56-22-12.....	E-49	1CE56-15-8.....	E-50	1CFPX-18-10.....	E-87
1CA56-28-16.....	E-49	1CE56-18-12.....	E-50	1CFPX-22-12.....	E-87
1CA56-6-3.....	E-49	1CE56-22-12.....	E-50	1CFPX-28-16.....	E-87
1CA56-6-4.....	E-49	1CE56-28-16.....	E-50	1CFPX-6-03.....	E-87
1CA56-8-4.....	E-49	1CE56-6-3.....	E-50	1CFPX-6-04.....	E-87
1CAEX-6-012.....	E-70	1CE56-8-4.....	E-50	1CFPX-8-04.....	E-87
1CAEX-6-016.....	E-70	1CEPC-10-05.....	C-32	1D056-10-5.....	E-51
1CAEX-6-025.....	E-70	1CEPC-10-06.....	C-32	1D056-10-6.....	E-51
1CAEX-8-012.....	E-70	1CEPC-12-06.....	C-32	1D056-12-5.....	E-51
1CAEX-8-025.....	E-70	1CEPC-15-08.....	C-32	1D056-12-6.....	E-51
1CAPC-10-04.....	C-31	1CEPC-18-10.....	C-32	1D056-15-6.....	E-51
1CAPC-10-05.....	C-31	1CEPC-22-12.....	C-32	1D056-15-8.....	E-51
1CAPC-10-06.....	C-31	1CEPC-28-16.....	C-32	1D056-18-10.....	E-51
1CAPC-12-05.....	C-31	1CEPC-6-04.....	C-32	1D056-22-12.....	E-51
1CAPC-12-06.....	C-31	1CEPC-8-04.....	C-32	1D056-28-16.....	E-51
1CAPC-15-08.....	C-31	1CEPX-10-05.....	E-86	1D056-6-3.....	E-51
1CAPC-18-10.....	C-31	1CEPX-10-06.....	E-86	1D056-8-4.....	E-51
1CAPC-22-12.....	C-31	1CEPX-12-06.....	E-86	1D091N-10-6.....	C-15
1CAPC-28-16.....	C-31	1CEPX-15-08.....	E-86	1D091N-10-8.....	C-15

Artikelnummer	Seite	Artikelnummer	Seite	Artikelnummer	Seite
1D091N-12-10.....	C-15	1D2NX-16-08.....	E-79	1D9PC-8-08.....	C-38
1D091N-12-8.....	C-15	1D2NX-20-10.....	E-79	1D9PX-12-10.....	E-93
1D091N-15-10.....	C-15	1D2NX-25-12.....	E-79	1D9PX-12-12.....	E-93
1D091N-18-12.....	C-15	1D2NX-30-16.....	E-79	1D9PX-16-12.....	E-93
1D091N-22-16.....	C-15	1D2PC-10-04.....	C-35	1D9PX-2-02.....	E-93
1D091N-6-4.....	C-15	1D2PC-12-05.....	C-35	1D9PX-2-03.....	E-93
1D091N-8-5.....	C-15	1D2PC-14-06.....	C-35	1D9PX-20-16.....	E-93
1D091N-8-6.....	C-15	1D2PC-16-08.....	C-35	1D9PX-4-03.....	E-93
1D0PC-10-05.....	C-34	1D2PC-20-10.....	C-35	1D9PX-4-04.....	E-93
1D0PC-12-06.....	C-34	1D2PC-25-12.....	C-35	1D9PX-6-05.....	E-93
1D0PC-15-06.....	C-34	1D2PC-30-16.....	C-35	1D9PX-6-06.....	E-93
1D0PC-15-08.....	C-34	1D2PX-10-04.....	E-88	1D9PX-8-06.....	E-93
1D0PC-18-10.....	C-34	1D2PX-12-05.....	E-88	1D9PX-8-08.....	E-93
1D0PC-22-12.....	C-34	1D2PX-14-06.....	E-88	1D9YX-12-10.....	C-48
1D0PC-28-16.....	C-34	1D2PX-16-08.....	E-88	1D9YX-12-12.....	C-48
1D0PC-6-04.....	C-34	1D2PX-20-10.....	E-88	1D9YX-16-12.....	C-48
1D0PC-8-04.....	C-34	1D2PX-25-12.....	E-88	1D9YX-2-03.....	C-48
1D0PX-10-05.....	E-88	1D2PX-30-16.....	E-88	1D9YX-20-16.....	C-48
1D0PX-12-05.....	E-88	1D2PX-8-03.....	E-88	1D9YX-4-03.....	C-48
1D0PX-12-06.....	E-88	1D2YX-10-04.....	C-44	1D9YX-4-04.....	C-48
1D0PX-15-06.....	E-88	1D2YX-12-05.....	C-44	1D9YX-4-06.....	C-48
1D0PX-15-08.....	E-88	1D2YX-14-06.....	C-44	1D9YX-6-05.....	C-48
1D0PX-18-10.....	E-88	1D2YX-16-08.....	C-44	1D9YX-6-06.....	C-48
1D0PX-22-12.....	E-88	1D2YX-20-10.....	C-44	1D9YX-8-06.....	C-48
1D0PX-28-16.....	E-88	1D2YX-25-12.....	C-44	1D9YX-8-08.....	C-48
1D0PX-6-03.....	E-88	1D2YX-30-16.....	C-44	1EN56-10-4.....	E-63
1D0PX-6-04.....	E-88	1D2YX-8-03.....	C-44	1EN56-10-5.....	E-63
1D0PX-8-04.....	E-88	1D956-12-12.....	E-58	1EN56-12-6.....	E-63
1D0YX-10-05.....	C-44	1D956-16-16.....	E-58	1EN56-15-8.....	E-63
1D0YX-12-06.....	C-44	1D956-4-3.....	E-58	1EN56-18-10.....	E-63
1D0YX-15-08.....	C-44	1D956-4-4.....	E-58	1EN56-22-12.....	E-63
1D0YX-18-10.....	C-44	1D956-6-5.....	E-58	1EN56-6-3.....	E-63
1D0YX-22-12.....	C-44	1D956-6-6.....	E-58	1EN56-8-4.....	E-63
1D0YX-28-16.....	C-44	1D956-8-8.....	E-58	1ET56-10-4.....	E-63
1D0YX-6-03.....	C-44	1D991N-12-12.....	C-18	1ET56-10-5.....	E-63
1D0YX-8-04.....	C-44	1D991N-12-16.....	C-18	1ET56-12-6.....	E-63
1D256-10-4.....	E-54	1D991N-4-4.....	C-18	1ET56-15-8.....	E-63
1D256-10-5.....	E-54	1D991N-4-5.....	C-18	1ET56-18-10.....	E-63
1D256-12-5.....	E-54	1D991N-6-6.....	C-18	1ET56-22-12.....	E-63
1D256-12-6.....	E-54	1D991N-6-8.....	C-18	1ET56-6-3.....	E-63
1D256-14-6.....	E-54	1D991N-8-10.....	C-18	1ET56-8-4.....	E-63
1D256-16-6.....	E-54	1D9EX-4-012.....	E-72	1EU56-10-4.....	E-64
1D256-16-8.....	E-54	1D9PC-12-10.....	C-38	1EU56-10-5.....	E-64
1D256-20-12.....	E-54	1D9PC-12-12.....	C-38	1EU56-12-6.....	E-64
1D256-8-3.....	E-54	1D9PC-16-12.....	C-38	1EU56-15-8.....	E-64
1D29X-14-06.....	E-68	1D9PC-20-16.....	C-38	1EU56-18-10.....	E-64
1D29X-16-08.....	E-68	1D9PC-4-04.....	C-38	1EU56-22-12.....	E-64
1D2NX-10-04.....	E-79	1D9PC-6-05.....	C-38	1EU56-6-3.....	E-64
1D2NX-12-05.....	E-79	1D9PC-6-06.....	C-38	1EU56-8-4.....	E-64
1D2NX-14-06.....	E-79	1D9PC-8-06.....	C-38	1GAPX-12-04BF.....	E-99

Artikelnummer	Seite	Artikelnummer	Seite	Artikelnummer	Seite
1GAPX-12-04C.....	E-99	1J9PX-8-08.....	E-99	1U0NX-8-08.....	E-80
1GAPX-8-04BF.....	E-99	1JC56-10-8-SM.....	E-61	1U0PC-12-10.....	C-37
1GAPX-8-04BF2.....	E-100	1JC56-16-16-SM.....	E-61	1U0PC-12-12.....	C-37
1GAPX-8-04C.....	E-99	1JC56-4-3-SM.....	E-61	1U0PC-16-12.....	C-37
1GAPX-8-04CS.....	E-100	1JC56-4-4-SM.....	E-61	1U0PC-16-16.....	C-37
1J056-4-4-SM.....	E-62	1JC56-6-4-SM.....	E-61	1U0PC-20-16.....	C-37
1J056-6-6-SM.....	E-62	1JC56-6-5-SM.....	E-61	1U0PC-4-04.....	C-37
1J056-8-6-SM.....	E-62	1JC56-6-6-SM.....	E-61	1U0PC-6-05.....	C-37
1J056-8-8-SM.....	E-62	1JC56-8-6-SM.....	E-61	1U0PC-6-06.....	C-37
1J191N-16-16.....	C-25	1JC56-8-8-SM.....	E-61	1U0PC-8-06.....	C-37
1J191N-4-4.....	C-25	1JC91N-10-10.....	C-23	1U0PC-8-08.....	C-37
1J191N-6-5.....	C-25	1JC91N-12-10.....	C-23	1U0PX-12-10.....	E-92
1J191N-6-6.....	C-25	1JC91N-12-12.....	C-23	1U0PX-12-12.....	E-92
1J191N-8-8.....	C-25	1JC91N-16-16.....	C-23	1U0PX-16-12.....	E-92
1J756-4-3-SM.....	E-61	1JC91N-20-16.....	C-23	1U0PX-16-16.....	E-92
1J756-4-4-SM.....	E-61	1JC91N-4-4.....	C-23	1U0PX-20-16.....	E-92
1J756-6-6-SM.....	E-61	1JC91N-6-6.....	C-23	1U0PX-4-02.....	E-92
1J756-8-8-SM.....	E-61	1JC91N-8-8.....	C-23	1U0PX-4-03.....	E-92
1J791N-10-10.....	C-24	1JC93N-16-16.....	C-29	1U0PX-4-03-LPG.....	D-8
1J791N-12-12.....	C-24	1JC93N-20-20.....	C-29	1U0PX-4-04.....	E-92
1J791N-16-16.....	C-24	1JCEX-4-012.....	E-74	1U0PX-4-04-LPG.....	D-8
1J791N-4-4.....	C-24	1JCEX-6-012.....	E-74	1U0PX-4-05-LPG.....	D-8
1J791N-4-6.....	C-24	1JCPX-12-12.....	E-97	1U0PX-6-03.....	E-92
1J791N-6-6.....	C-24	1JCPX-4-03.....	E-97	1U0PX-6-04.....	E-92
1J791N-8-8.....	C-24	1JCPX-4-04.....	E-97	1U0PX-6-05.....	E-92
1J793N-20-20.....	C-29	1JCPX-6-06.....	E-97	1U0PX-6-06.....	E-92
1J7PX-4-04.....	E-98	1JCPX-8-06.....	E-97	1U0PX-8-06.....	E-92
1J7PX-6-06.....	E-98	1JCPX-8-08.....	E-97	1U0PX-8-08.....	E-92
1J7PX-8-08.....	E-98	1JSFX-8-06.....	E-98	1U0YX-10-08.....	C-47
1J956-10-8-SM.....	E-62	1P691N-4-4C.....	C-26	1U0YX-12-10.....	C-47
1J956-12-12-SM.....	E-62	1P691N-6-6C.....	C-26	1U0YX-12-12.....	C-47
1J956-16-16-SM.....	E-62	1P691N-8-8C.....	C-26	1U0YX-16-12.....	C-47
1J956-4-3-SM.....	E-62	1PHPX-5.5-03S-LPG.....	D-11	1U0YX-16-16.....	C-47
1J956-4-4-SM.....	E-62	1Q191N-4-4C.....	C-26	1U0YX-2-03.....	C-47
1J956-6-4-SM.....	E-62	1Q191N-8-8C.....	C-26	1U0YX-20-16.....	C-47
1J956-6-5-SM.....	E-62	1R8EX-11-012.....	E-75	1U0YX-4-03.....	C-47
1J956-6-6-SM.....	E-62	1R8EX-11-02.....	E-75	1U0YX-4-04.....	C-47
1J956-8-8-SM.....	E-62	1TU91N-12-12C.....	C-27	1U0YX-6-03.....	C-47
1J991N-10-10.....	C-24	1TU91N-16-16C.....	C-27	1U0YX-6-04.....	C-47
1J991N-12-12.....	C-24	1TU91N-4-4C.....	C-27	1U0YX-6-05.....	C-47
1J991N-16-16.....	C-24	1TU91N-6-6C.....	C-27	1U0YX-6-06.....	C-47
1J991N-4-4.....	C-24	1TU91N-8-8C.....	C-27	1U0YX-8-06.....	C-47
1J991N-6-6.....	C-24	1U0NX-12-10.....	E-80	1U0YX-8-08.....	C-47
1J991N-8-8.....	C-24	1U0NX-12-12.....	E-80	1YPEX-3-012.....	E-76
1J993N-20-20.....	C-30	1U0NX-16-12.....	E-80	1YREX-10-012.....	E-76
1J9PX-4-03.....	E-99	1U0NX-4-04.....	E-80	1YREX-11-012.....	E-76
1J9PX-4-04.....	E-99	1U0NX-6-04.....	E-80	1YW91N-10-6C.....	C-27
1J9PX-6-04.....	E-99	1U0NX-6-05.....	E-80	1YW91N-12-8C.....	C-27
1J9PX-6-06.....	E-99	1U0NX-6-06.....	E-80	1YW91N-6-4C.....	C-27
1J9PX-8-06.....	E-99	1U0NX-8-06.....	E-80	1YW91N-8-4C.....	C-27

Artikelnummer	Seite	Artikelnummer	Seite	Artikelnummer	Seite
2010H-025V00	E-5	2040N-04V74-P	E-39	30182-6-6-SM	B-17
2020N-012V30	E-6	2040N-05V00	E-17, E-29	30182-6-8B	B-17
2020N-012V50	E-6	2040N-05V00-P	E-38	30182-8-6B-SM	B-17
2020N-016V30	E-6	2040N-06V00	E-17, E-29	30182-8-6-SM	B-17
2020N-025V30	E-6	2040N-06V00-P	E-38	30182-8-8B-SM	B-17
2020N-02V30	E-6	2040N-08V00	E-17, E-29	30182-8-8-SM	B-17
2030T-03V70	C-4, E-31	2040N-08V00-P	E-38	30182-8-10B	B-17
2030T-04CON	C-5	2040N-10V00	E-17, E-29	30182-8-10-SM	B-17
2030T-04V70	C-4, E-31	2040N-10V00-P	E-38	30182-8-12B	B-17
2030T-05CON	C-5	2040N-12V00	E-17, E-29	30182-8-12-SM	B-17
2030T-05V70	C-4, E-31	2040N-12V00-P	E-38	30282-4-4B	B-18
2030T-06CON	C-5	2040N-16V00	E-17, E-29	30282-6-6B	B-18
2030T-06V70	C-4, E-31	2040N-16V00-P	E-38	30282-8-8B	B-18
2030T-08CON	C-5	2245N-04V00	E-26	30382-4-4	B-18
2030T-08V70	C-4, E-31	2245N-05V00	E-26	30382-6-6	B-18
2030T-10CON	C-5	2245N-06V00	E-26	30382-6-6B	B-18
2030T-10V70	C-4, E-31	2245N-08V00	E-26	30382-8-8	B-18
2030T-12CON	C-5	2245N-10V30	E-26	30382-8-8B	B-18
2030T-12V70	C-4, E-31	2245N-12V30	E-26	30382-12-12	B-18
2030T-16CON	C-5	2245N-16V30	E-26	30382-12-12B	B-18
2030T-16V70	C-4, E-31	2246F-04V70	C-13	30682-4-4B	B-19
2030T-20CON	C-5	2246F-05V70	C-13	30682-4-4-SM	B-19
2030TB-04CON	C-6	2246F-06V70	C-13	30682-5-4B	B-19
2030TB-05CON	C-6	2246F-08V70	C-13	30682-5-6B	B-19
2030TB-06CON	C-6	2246F-10V70	C-13	30682-6-4B	B-19
2030TB-08CON	C-6	2246F-12V70	C-13	30682-6-6	B-19
2030TB-10CON	C-6	2246F-16V70	C-13	30682-6-6B-SM	B-19
2030TB-12CON	C-6	2370N-04V10	E-25, E-30	30682-6-6-SM	B-19
2030TB-16CON	C-6	2370N-05V10	E-25, E-30	30682-8-6B	B-19
2030TB-20CON	C-6	2370N-06V10	E-25, E-30	30682-10-8B	B-19
2033T-04V70	C-7, E-32	2370N-08V10	E-25, E-30	30682-10-10B	B-19
2033T-05V70	C-7, E-32	2380F-04V07	C-12	30682-10-10-SM	B-19
2033T-06V70	C-7, E-32	2380F-05V07	C-12	30682-12-12B-SM	B-19
2033T-08V70	C-7, E-32	2380F-06V07	C-12	30682-12-12-SM	B-19
2033T-10V70	C-7, E-32	2380F-08V07	C-12	30882-4-4	B-20
2033T-12V70	C-7, E-32	2380F-10V07	C-12	30882-4-4B	B-20
2033T-16V70	C-7, E-32	2380F-12V07	C-12	30882-5-4B	B-20
2040H-03V10	E-18	2380F-16V07	C-12	30882-6-6B	B-20
2040H-04V10	E-18	30182-12-10	B-17	30882-6-6-SM	B-20
2040H-05V10	E-18	30182-12-12	B-17	30882-8-8	B-20
2040H-06V10	E-18	30182-12-12-SM	B-17	30882-8-8B	B-20
2040H-08V10	E-18	30182-12-12B	B-17	30882-10-10	B-20
2040H-10V10	E-18	30182-2-4-SM	B-17	30882-10-10B	B-20
2040H-12V10	E-18	30182-2-4B	B-17	30882-12-12	B-20
2040H-16V10	E-18	30182-4-4-SM	B-17	30882-12-12B	B-20
2040N-02V00	E-17, E-29	30182-4-4B	B-17	33482-4-4B	B-16
2040N-03V00	E-17, E-29	30182-4-6-SM	B-17	33482-6-6B	B-16
2040N-03V00-P	E-38	30182-4-6B	B-17	33482-8-8B	B-16
2040N-04V00	E-17, E-29	30182-6-4	B-17	33482-10-10B	B-16
2040N-04V00-P	E-38	30182-6-4B	B-17	33482-12-12B	B-16

Artikelnummer	Seite	Artikelnummer	Seite	Artikelnummer	Seite
33782-4-4.....	B-20	39182-2-4B.....	B-16	3B282-10-10B.....	B-15
33782-6-6-SM.....	B-20	39182-4-4B.....	B-16	3B282-12-12.....	B-15
33782-8-8.....	B-20	39182-4-6B.....	B-16	3B282-12-12B.....	B-15
33982-4-4.....	B-21	39182-6-6B.....	B-16	3B282-16-16-K.....	B-15
33982-6-6.....	B-21	39182-6-8B.....	B-16	3C382-6-4.....	B-9
33982-6-6-SM.....	B-21	39182-8-8B.....	B-16	3C382-6-4B.....	B-9
33982-8-8.....	B-21	39182-8-10B.....	B-16	3C382-6-4BK.....	B-9
33982-10-10.....	B-21	39182-12-10B.....	B-16	3C382-8-4.....	B-9
33982-12-12.....	B-21	39182-12-12B.....	B-16	3C382-8-4B.....	B-9
33982-12-12-SM.....	B-21	39282-4-4.....	B-14	3C382-8-4BK.....	B-9
33V82-4-4B-SM.....	B-20	39282-4-4B.....	B-14	3C382-10-4.....	B-9
33W82-4-4-SM.....	B-21	39282-6-4B.....	B-14	3C382-10-4BK.....	B-9
33W82-8-8-SM.....	B-21	39282-6-6.....	B-14	3C382-10-6.....	B-9
34982-8-4.....	B-12	39282-8-8.....	B-14	3C382-10-6B.....	B-9
34982-10-4.....	B-12	39282-8-8B.....	B-14	3C382-10-6BK.....	B-9
34982-10-6.....	B-12	39282-10-10.....	B-14	3C382-12-6.....	B-9
34982-12-4.....	B-12	39282-10-10B.....	B-14	3C382-12-6BK.....	B-9
34982-12-6.....	B-12	39282-12-12.....	B-14	3C382-15-8.....	B-9
34982-14-4.....	B-12	39282-16-16B.....	B-14	3C382-15-8B.....	B-9
34982-14-6.....	B-12	39B82-6-4BK.....	B-13	3C382-15-8BK.....	B-9
34982-14-8.....	B-12	39B82-8-4BK.....	B-13	3C382-15-10.....	B-9
34982-16-6.....	B-12	39B82-10-6BK.....	B-13	3C382-18-10.....	B-9
34982-17-6.....	B-12	39B82-12-6BK.....	B-13	3C382-18-10B.....	B-9
34982-18-8.....	B-12	39B82-15-8BK.....	B-13	3C382-18-10BK.....	B-9
34982-22-8.....	B-12	39C82-6-4BK.....	B-13	3C382-22-12.....	B-9
34982-22-10.....	B-12	39C82-8-4BK.....	B-13	3C382-22-12B.....	B-9
34982-26-12.....	B-12	39C82-10-6BK.....	B-13	3C382-22-12BK.....	B-9
35C82-6-4BK.....	B-24	39C82-12-6BK.....	B-13	3C382-28-16.....	B-9
35C82-10-6B.....	B-24	39C82-15-8BK.....	B-13	3C382-28-16BK.....	B-9
35C82-10-6BK.....	B-24	3AF82-2-4B.....	B-23	3C382-28-16-K.....	B-9
35C82-15-8BK.....	B-24	3AF82-4-4B.....	B-23	3C482-6-4.....	B-10
35C82-18-10BK.....	B-24	3AF82-4-6B.....	B-23	3C482-6-4B.....	B-10
36882-8-6-SM.....	B-19	3AF82-6-6B.....	B-23	3C482-8-4.....	B-10
36882-8-8B-SM.....	B-19	3AF82-6-8B.....	B-23	3C482-8-4B.....	B-10
36882-8-8-SM.....	B-19	3AF82-8-8B.....	B-23	3C482-10-6.....	B-10
36C82-6-4BK.....	B-25	3AF82-8-10B.....	B-23	3C482-10-6B.....	B-10
36C82-10-6BK.....	B-25	3B182-4-4.....	B-14	3C482-12-6.....	B-10
36C82-15-8BK.....	B-25	3B182-6-6.....	B-14	3C482-12-6B.....	B-10
37C82-6-4BK.....	B-25	3B182-6-6B.....	B-14	3C482-15-8.....	B-10
37C82-10-6BK.....	B-25	3B182-8-8.....	B-14	3C482-15-8B.....	B-10
37C82-15-8BK.....	B-25	3B182-8-8B.....	B-14	3C482-15-10.....	B-10
38282-4-4.....	B-24	3B182-10-10.....	B-14	3C482-15-10B.....	B-10
38282-4-4B.....	B-24	3B182-12-12.....	B-14	3C482-18-10.....	B-10
38282-6-6B.....	B-24	3B182-16-16-K.....	B-14	3C482-18-10B.....	B-10
38282-8-8.....	B-24	3B282-4-4.....	B-15	3C482-18-12.....	B-10
38282-8-8B.....	B-24	3B282-6-6.....	B-15	3C482-22-12.....	B-10
38282-10-10.....	B-24	3B282-8-8.....	B-15	3C482-22-12B.....	B-10
38282-10-10B.....	B-24	3B282-8-8B.....	B-15	3C482-28-16-K.....	B-10
38282-12-12.....	B-24	3B282-10-8.....	B-15	3C582-6-4.....	B-11
38282-12-12B.....	B-24	3B282-10-10.....	B-15	3C582-8-4.....	B-11

Artikelnummer	Seite	Artikelnummer	Seite	Artikelnummer	Seite
3C582-8-4B.....	B-11	3D082-12-6.....	B-8	518C-4.....	E-13
3C582-10-4.....	B-11	3D082-12-6B.....	B-8	518C-5.....	E-13
3C582-10-6.....	B-11	3D082-15-8.....	B-8	518C-6.....	E-13
3C582-12-6.....	B-11	3D082-15-8B.....	B-8	518C-8.....	E-13
3C582-12-6B.....	B-11	3D082-15-8BK.....	B-8	518C-10.....	E-13
3C582-15-8.....	B-11	3D082-18-8.....	B-8	518C-12.....	E-13
3C582-15-8B.....	B-11	3D082-18-10.....	B-8	518C-16.....	E-13
3C582-18-10.....	B-11	3D082-22-12.....	B-8	520N-3.....	E-19
3C582-18-10B.....	B-11	3D082-22-12B.....	B-8	520N-4.....	E-19
3C582-22-12.....	B-11	3D082-22-12BK.....	B-8	520N-5.....	E-19
3C582-22-12B.....	B-11	3D982-2-4.....	B-15	520N-6.....	E-19
3C582-28-16B.....	B-11	3D982-4-4.....	B-15	520N-8.....	E-19
3C582-28-16-K.....	B-11	3D982-4-4B.....	B-15	526BA-3.....	E-40
3CA82-6-4.....	B-6	3D982-4-6.....	B-15	526BA-4.....	E-40
3CA82-6-4B.....	B-6	3D982-4-6B.....	B-15	526BA-6.....	E-40
3CA82-8-4.....	B-6	3D982-6-6.....	B-15	528N-3.....	E-20
3CA82-8-4B.....	B-6	3D982-8-8.....	B-15	528N-4.....	E-20
3CA82-10-4.....	B-6	3D982-8-8B.....	B-15	528N-5.....	E-20
3CA82-10-6.....	B-6	3D982-8-10.....	B-15	528N-6.....	E-20
3CA82-10-6B.....	B-6	3D982-12-12.....	B-15	528N-8.....	E-20
3CA82-12-6.....	B-6	3FF82-6-4B.....	B-23	53DM-6.....	E-14
3CA82-12-6B.....	B-6	3FF82-8-4B.....	B-23	53DM-8.....	E-14
3CA82-15-8.....	B-6	3FF82-10-6B.....	B-23	53DM-10.....	E-14
3CA82-15-8B.....	B-6	3FF82-12-6B.....	B-23	540N-2.....	E-10
3CA82-15-10B.....	B-6	3FF82-14-8B.....	B-23	540N-3.....	E-10
3CA82-18-10.....	B-6	3FF82-16-8B.....	B-23	540N-4.....	E-10
3CA82-22-12.....	B-6	3FF82-18-10B.....	B-23	540N-5.....	E-10
3CA82-22-12B.....	B-6	3FF82-22-12B.....	B-23	540N-6.....	E-10
3CE82-6-4.....	B-7	3JC82-4-4.....	B-22	540N-8.....	E-10
3CE82-8-4.....	B-7	3JC82-6-6.....	B-22	540N-12.....	E-10
3CE82-10-6.....	B-7	3JC82-6-6-SM.....	B-22	550H-3.....	E-9
3CE82-12-6.....	B-7	3JC82-8-6-SM.....	B-22	550H-4.....	E-9
3CE82-15-8.....	B-7	3JC82-8-8-SM.....	B-22	550H-5.....	E-9
3CE82-18-10.....	B-7	3JC82-8-10.....	B-22	550H-6.....	E-9
3CE82-22-12.....	B-7	3JC82-10-10.....	B-22	550H-8.....	E-9
3CF82-6-4.....	B-7	3JC82-10-12.....	B-22	550H-10.....	E-9
3CF82-8-4.....	B-7	3JC82-12-12.....	B-22	550H-12.....	E-9
3CF82-10-4.....	B-7	3PSG-4.....	F-6	550H-16.....	E-9
3CF82-10-6.....	B-7	3PSG-6.....	F-6	55LT-2.....	E-15
3CF82-10-6B.....	B-7	50.....	G-9	55LT-3.....	E-15
3CF82-12-6.....	B-7	510A-3.....	E-12	55LT-4.....	E-15
3CF82-12-6B.....	B-7	510A-4.....	E-12	55LT-5.....	E-15
3CF82-15-8.....	B-7	510A-6.....	E-12	55LT-6.....	E-15
3CF82-15-8B.....	B-7	510A-8.....	E-12	55LT-8.....	E-15
3CF82-18-10.....	B-7	515H-3.....	E-8	55SG-4.....	F-6
3CF82-22-12.....	B-7	515H-4.....	E-8	55SG-5.....	F-6
3D082-6-4.....	B-8	515H-5.....	E-8	55SG-6.....	F-6
3D082-8-4.....	B-8	515H-6.....	E-8	55SG-8.....	F-6
3D082-10-6.....	B-8	518C-2.....	E-13	55SG-12.....	F-6
3D082-10-6B.....	B-8	518C-3.....	E-13	560-3.....	E-11

Artikelnummer	Seite	Artikelnummer	Seite	Artikelnummer	Seite
560-4	E-11	83CE-083	G-6	A2M3	F-7
560-5	E-11	83CE-380	G-6	A2M4	F-7
560-6	E-11	853009-8	F-8	A2M6	F-7
560-8	E-11	853009-10	F-8	A2M8	F-7
560-10	E-11	853009-12	F-8	A2M10	F-7
560-12	E-11	853009-14	F-8	AM-03	F-7
575X-3	E-24	853009-16	F-8	AM-04	F-7
575X-4	E-24	853009-17	F-8	AM-06	F-7
575X-6	E-24	853009-18	F-8	AM-08	F-7
575X-8	E-24	853009-21	F-8	AM-10	F-7
580N-8	E-21	853009-22	F-8	AM-13	F-7
580N-10	E-21	853009-26	F-8	AM-16	F-7
580N-12	E-21	85C-0AP	G-5	AM-20	F-7
580N-16	E-21	85CE-0HP	G-5	AR-04	F-7
588N-8	E-22	85CE-061	G-5	AR-08	F-7
588N-10	E-22	89CE-061	G-6	AR-08C	F-7
588N-12	E-22	8LPG-3	D-6, E-42	AR-10	F-7
588N-16	E-22	8LPG-3-FR	D-6, E-42	AR-16	F-7
590-4	E-23	8LPG-4	D-6, E-42	CNGG5-4-KIT	F-7
590-6	E-23	8LPG-4-FR	D-6, E-42	CNGG5-6-KIT	F-7
590-8	E-23	8LPG-5	D-6, E-42	CNGG5-8-KIT	F-7
590-12	E-23	8LPG-5-FR	D-6, E-42	CNGG5-12-KIT	F-7
590-16	E-23	8LPG-6	D-6, E-42	CNGG5-16-KIT	F-7
5CNG-3*	D-5, E-41	8LPG-6-FR	D-6, E-42	FS-F-10	F-5
5CNG-4	D-5, E-41	919-4	C-8	FS-F-11	F-5
5CNG-6	D-5, E-41	919-5	C-8	FS-F-12	F-5
5CNG-8	D-5, E-41	919-6	C-8	FS-F-14	F-5
5CNG-12	D-5, E-41	919-8	C-8	FS-F-16	F-5
5CNG-16	D-5, E-41	919-10	C-8	FS-F-18	F-5
5PSG-4	F-6	919-12	C-8	FS-F-20	F-5
5PSG-6	F-6	919-16	C-8	FS-F-22	F-5
5PSG-8	F-6	919U-4	C-9	FS-F-24	F-5
60	G-10	919U-6	C-9	FS-F-28	F-5
611050G	G-11, H-21	919U-8	C-9	FS-F-32	F-5
8.2	G-11	919U-12	C-9	FS-F-38	F-5
8.204	G-9	919U-16	C-9	FS-F-40	F-5
8.207	G-9	929/929B-4	C-10	FS-F-48	F-5
80C-R01	G-8	929/929B-6	C-10	FS-F-60	F-5
82C-R01	G-8	929/929B-8	C-10	PD-1-5MM	G-11
82CE-0EP	G-5	929/929B-12	C-10	PSG-12	F-4
830M-4-xxx-RL	B-4	929/929B-16	C-10	PSG-16	F-4
830M-6-xxx-RL	B-4	939/939B-6	C-11	PSG-20	F-4
830M-8-xxx-RL	B-4	939/939B-8	C-11	PSG-25	F-4
830M-10-xxx-RL	B-4	939/939B-10	C-11	PSG-32	F-4
830M-12-xxx-RL	B-4	939/939B-12	C-11	PSG-40	F-4
838M-4-RL	B-5	939/939B-16	C-11	PSG-50	F-4
838M-6-RL	B-5	939/939B-20	C-11	PSG-63	F-4
838M-8-RL	B-5	939/939B-24	C-11	PSG-75	F-4
838M-10-RL	B-5	939/939B-32	C-11	PSG-90	F-4
838M-12-RL	B-5	94C-001-PFD	G-7	PSG-110	F-4

Artikelnummer	Seite	Artikelnummer	Seite	Artikelnummer	Seite
PSG-FRAS-16	F-4				
PSG-FRAS-20	F-4				
PSG-FRAS-25	F-4				
PSG-FRAS-32	F-4				
PSG-FRAS-40	F-4				
PSG-FRAS-50	F-4				
PSG-FRAS-63	F-4				
PSG-FRAS-75	F-4				
PSG-FRAS-90	F-4				
PSG-FRAS-110	F-4				
SMM100	G-10				
ST250	G-9				
Tape-FV	G-9				
TH 4-4	G-10				
TH 5-3	G-10				
TH8-380.E	G-4				

Artikelnummer	Seite	Artikelnummer	Seite	Artikelnummer	Seite

Sicherheitshinweis!

Schlauchleitungen werden für unterschiedliche Medien unter beachtlichen Drücken eingesetzt. Der kritische Bereich einer Schlauchleitung ist die Verbindung zwischen elastischem Schlauch und starrer Pressarmatur (Einbindezone). Nur die Verwendung von Original **polyflex** Komponenten (Schlauch, Armatur und Werkzeug) und die Beachtung der **polyflex** Montageanleitung garantieren Produktsicherheit und Einhaltung geltender Normen.

Grundsätzlich sind für die Herstellung und Prüfung der Schlauchleitungen in Verbindung mit dem vorgesehenen Anwendungsbereich die Richtlinien und technischen Regelwerke sowie die Arbeitsschutz- und Unfallverhütungsvorschriften maßgebend.

Als **polyflex**-Schlauchleitungshersteller sind Sie verpflichtet, die Schlauchleitungen vorschriftsmäßig zu kennzeichnen.

Nichtbefolgen kann zum Ausfall der Schlauchleitung und zum Verlust der Gewährleistungsansprüche führen.



Antriebs- und Steuerungstechnologien von Parker

Wir von Parker setzen alles daran, die Produktivität und die Rentabilität unserer Kunden zu steigern, indem wir die für ihre Anforderungen besten Systemlösungen entwickeln. Gemeinsam mit unseren Kunden finden wir stets neue Wege der Wertschöpfung. Auf dem Gebiet der Antriebs- und Steuerungstechnologien hat Parker die Erfahrung, das Know-how und qualitativ hochwertige Komponenten, die weltweit verfügbar sind. Kein anderer Hersteller bietet eine so umfangreiche Produktpalette in der Antriebs- und Steuerungstechnologie wie Parker. Weitere Informationen erhalten Sie unter der kostenlosen Rufnummer 00800 27 27 5374



Luft- und Raumfahrt

Schlüsselmärkte

Altermarkt-Services
Frachtverkehr
Triebwerke
Geschäftsflugverkehr und allgemeine Luftfahrt
Helikopter
Raketenerwerfer-Fahrzeuge
Militärflugzeuge
Raketen
Energieerzeugung
Regionalverkehr
Unbemannte Flugzeuge

Schlüsselprodukte

Flugsteuerungssysteme und Antriebskomponenten
Motorsysteme und -komponenten
Flüchtlingssysteme und -komponenten
Mess-, Transport- und Zerstäubungsgeräte für Fluide
Kraftstoffsysteme und -komponenten
Inertisierung für Tanksysteme
Hydrauliksysteme und -komponenten
Wärmemanagement
Räder und Bremsen



Kälte-Klimatechnik

Schlüsselmärkte

Landwirtschaft
Klimatechnik
Baumaschinen
Lebensmittelindustrie
Industrielle Maschinen und Anlagen
Life Sciences
Öl und Gas
Präzisionskühlung
Prozesssteuerung
Kältetechnik
Transportwesen

Schlüsselprodukte

Druckprüfer
Akkubrenn
CO₂-Regler
Elektronische Steuerungen
Filtertrocker
Handsperventile
Wärmetauscher
Schläuche und Anschlüsse
Druckgeventile
Kühlmittelventile
Sicherheitsventile
Pumpen
Magnventile
Thermostatische Expansionsventile



Elektromechanik

Schlüsselmärkte

Luft- und Raumfahrt
Industrielle Automation
Life Science und Medizintechnik
Werkzeugmaschinen
Verpackungsmaschinen
Papiermaschinen
Kunststoffmaschinen und Materialumformung
Metallgewinnung
Höfbleier und elektronische Industrie
Textilindustrie
Draht und Kabel

Schlüsselprodukte

AC/DC-Antriebe und -Systeme
Elektromechanische Aktuatoren, Handhabungssysteme und Führungseinheiten
Elektrohydraulische Antriebssysteme
Elektromechanische Antriebssysteme
Mensch-Maschine-Schnittstelle
Linearmotoren
Schrittmotoren, Servomotoren, -antriebe und -steuerungen
Profile



Filtration

Schlüsselmärkte

Luft- und Raumfahrt
Lebensmittelindustrie
Industrianlagen
Life Sciences
Schiffahrt
Mobile Ausrüstung
Öl und Gas
Stromerzeugung und erneuerbare Energien
Prozesssteuerung
Transportwesen
Wasserreinigung

Schlüsselprodukte

Analytische Gasezeruger
Druckfilter und -trocker
Stoff-, Wasserstoff- und Nullluft-Generatoren
Instrumentenfilter
Membran- und Faserfilter
Mikrofiltration
Sterilfiltration
Wassersatzung, Reinigungsfilter und -systeme



Fluid-Verbindungstechnik

Schlüsselmärkte

Hebezeuge
Landwirtschaft
Chemie und Petrochemie
Baumaschinen
Lebensmittelindustrie
Kraftstoff- und Gesteinung
Industrielle Anlagen
Life Sciences
Schiffahrt
Bergbau
Mobile Anwendungen
Öl und Gas
Erneuerbare Energien
Transportwesen

Schlüsselprodukte

Rückschlagventile
Verbindungstechnik für Niederdruck
Fluid-Leitungssysteme
Versorgungsleitungen für Tiefschichtbohrungen
Diagnoseausrüstung
Schlauchverbinder
Anschlüsse für industrielle Anwendungen
Ankersysteme und Stromkabel
PTFE-Schläuche und -Rohre
Schnellverschluss-Kupplungen
Gummi- und Thermoplastschläuche
Rohrverschraubungen und Adapter
Rohr- und Kunststoffanschlässe



Hydraulik

Schlüsselmärkte

Landwirtschaft
Alternative Energien
Baumaschinen
Forstwirtschaft
Industrielle Anlagen
Werkzeugmaschinen
Schiffahrt
Materialtransport
Bergbau
Öl und Gas
Energieerzeugung
Müllfahrzeuge
Erneuerbare Energien
LKW-Hydraulik
Rasenpflegegeräte

Schlüsselprodukte

Druckspeicher
Einbaventile
Elektrohydraulische Antriebe
Mensch-Maschine-Schnittstelle
Hybridantriebe
Hydraulikfinder
Hydraulikmotore und -pumpen
Hydrauliksysteme
Hydraulikventile & -steuerungen
Hydrostatische Steuerung
Integrierte Hydraulikkreisläufe
Nebenantriebe
Antriebsaggregate
Drehantriebe
Sensoren



Pneumatik

Schlüsselmärkte

Luft- und Raumfahrt
Förderanlagen und Materialtransport
Industrielle Automation
Life Science und Medizintechnik
Werkzeugmaschinen
Verpackungsmaschinen
Transportwesen & Automobilindustrie

Schlüsselprodukte

Druckluftaufbereitung
Messinganschlüsse und -ventile
Verteilerblöcke
Pneumatik-Zubehör
Pneumatik-Antriebe und -Greifer
Pneumatik-Ventile und -Steuern
Schnellverschluss-Kupplungen
Drehantriebe
Gummi, Thermoplastschläuche und Anschlüsse
Profile
Analytische Probenaufbereitungsprodukte und -systeme
Anschlüsse und Ventile für chemischen Injektion

Schlüsselprodukte

Anschlüsse, Ventile und Pumpen für die Leitung von Fluoropolymeren
Anschlüsse, Ventile, Regler und digitale Durchflussregler für die Leitung hochreiner Gase
Permanente Mengendurchflussmesser/-regler
Permanente nicht verschleißte
Rohrverschraubungen
Industrielle Präzisionsregler und Durchflussregler
Doppelblock- und Ablassventile für die Prozesssteuerung
Anschlüsse, Ventile, Regler und Mehrwegeventile für die Prozesssteuerung



Prozesssteuerung

Schlüsselmärkte

Alternative Kraftstoffe
Biopharmazeutische Industrie
Chemische Industrie und Raffinerien
Lebensmittelindustrie
Schiffahrt und Schiffbau
Medizin und Zahnmedizin
Mikroelektronik
Nuklearenergie
Ölshore-Ölförderung
Öl und Gas
Pharmazeutische Industrie
Energieerzeugung
Zellstoff und Papier
Stahl
Wasser/Abwasser

Schlüsselprodukte

Analysegeräte
Analytische Probenaufbereitungsprodukte und -systeme
Anschlüsse und Ventile für chemischen Injektion
Anschlüsse, Ventile und Pumpen für die Leitung von Fluoropolymeren
Anschlüsse, Ventile, Regler und digitale Durchflussregler für die Leitung hochreiner Gase
Permanente Mengendurchflussmesser/-regler
Permanente nicht verschleißte
Rohrverschraubungen
Industrielle Präzisionsregler und Durchflussregler
Doppelblock- und Ablassventile für die Prozesssteuerung
Anschlüsse, Ventile, Regler und Mehrwegeventile für die Prozesssteuerung



Dichtung & EMI-Abschirmung

Schlüsselmärkte

Luft- und Raumfahrt
Chemische Verarbeitung
Gebrauchsgüter
Fluiddicht
Industrie allgemein
Informationstechnologie
Life Sciences
Mikroelektronik
Militär
Öl und Gas
Energieerzeugung
Erneuerbare Energien
Telekommunikation
Transportwesen

Schlüsselprodukte

Dynamische Dichtungen
Elastomer-O-Ringe
Entwicklung und Montage von elektromechanischen Geräten
EMI-Abschirmung
Extrudierte und präzisionsgeschliffene/gelieferte Elastomerdichtungen
Homogene und eingefügte Elastomerformen
Fertigung und Montage medizinischer Geräte
Metall- und Kunststoff-/Verbundstoffdichtungen
Abgeschirmte optische Fenster
Silikonrohre und -profile
Wärmeleiterplatten
Schwingungsdämpfer

ENGINEERING YOUR SUCCESS.

Parker Worldwide

Europe, Middle East, Africa

AE – United Arab Emirates, Dubai

Tel: +971 4 8127100
parker.me@parker.com

AT – Austria, Wiener Neustadt
Tel: +43 (0)2622 23501-0
parker.austria@parker.com

AT – Eastern Europe, Wiener Neustadt
Tel: +43 (0)2622 23501 900
parker.easteurope@parker.com

AZ – Azerbaijan, Baku
Tel: +994 50 2233 458
parker.azerbaijan@parker.com

BE/LU – Belgium, Nivelles
Tel: +32 (0)67 280 900
parker.belgium@parker.com

BG – Bulgaria, Sofia
Tel: +359 2 980 1344
parker.bulgaria@parker.com

BY – Belarus, Minsk
Tel: +48 (0)22 573 24 00
parker.poland@parker.com

CH – Switzerland, Etoy
Tel: +41 (0)21 821 87 00
parker.switzerland@parker.com

CZ – Czech Republic, Klecany
Tel: +420 284 083 111
parker.czechrepublic@parker.com

DE – Germany, Kaarst
Tel: +49 (0)2131 4016 0
parker.germany@parker.com

DK – Denmark, Ballerup
Tel: +45 43 56 04 00
parker.denmark@parker.com

ES – Spain, Madrid
Tel: +34 902 330 001
parker.spain@parker.com

FI – Finland, Vantaa
Tel: +358 (0)20 753 2500
parker.finland@parker.com

FR – France, Contamine s/Arve
Tel: +33 (0)4 50 25 80 25
parker.france@parker.com

GR – Greece, Athens
Tel: +30 210 933 6450
parker.greece@parker.com

HU – Hungary, Budaörs
Tel: +36 23 885 470
parker.hungary@parker.com

IE – Ireland, Dublin
Tel: +353 (0)1 466 6370
parker.ireland@parker.com

IL – Israel
Tel: +39 02 45 19 21
parker.israel@parker.com

IT – Italy, Corsico (MI)
Tel: +39 02 45 19 21
parker.italy@parker.com

KZ – Kazakhstan, Almaty
Tel: +7 7273 561 000
parker.easteurope@parker.com

NL – The Netherlands, Oldenzaal
Tel: +31 (0)541 585 000
parker.nl@parker.com

NO – Norway, Asker
Tel: +47 66 75 34 00
parker.norway@parker.com

PL – Poland, Warsaw
Tel: +48 (0)22 573 24 00
parker.poland@parker.com

PT – Portugal
Tel: +351 22 999 7360
parker.portugal@parker.com

RO – Romania, Bucharest
Tel: +40 21 252 1382
parker.romania@parker.com

RU – Russia, Moscow
Tel: +7 495 645-2156
parker.russia@parker.com

SE – Sweden, Spånga
Tel: +46 (0)8 59 79 50 00
parker.sweden@parker.com

SK – Slovakia, Banská Bystrica
Tel: +421 484 162 252
parker.slovakia@parker.com

SL – Slovenia, Novo Mesto
Tel: +386 7 337 6650
parker.slovenia@parker.com

TR – Turkey, Istanbul
Tel: +90 216 4997081
parker.turkey@parker.com

UA – Ukraine, Kiev
Tel: +48 (0)22 573 24 00
parker.poland@parker.com

UK – United Kingdom, Warwick
Tel: +44 (0)1926 317 878
parker.uk@parker.com

ZA – South Africa, Kempton Park
Tel: +27 (0)11 961 0700
parker.southafrica@parker.com

North America

CA – Canada, Milton, Ontario
Tel: +1 905 693 3000

US – USA, Cleveland
Tel: +1 216 896 3000

Asia Pacific

AU – Australia, Castle Hill
Tel: +61 (0)2-9634 7777

CN – China, Shanghai
Tel: +86 21 2899 5000

HK – Hong Kong
Tel: +852 2428 8008

IN – India, Mumbai
Tel: +91 22 6513 7081-85

JP – Japan, Tokyo
Tel: +81 (0)3 6408 3901

KR – South Korea, Seoul
Tel: +82 2 559 0400

MY – Malaysia, Shah Alam
Tel: +60 3 7849 0800

NZ – New Zealand, Mt Wellington
Tel: +64 9 574 1744

SG – Singapore
Tel: +65 6887 6300

TH – Thailand, Bangkok
Tel: +662 186 7000

TW – Taiwan, Taipei
Tel: +886 2 2298 8987

South America

AR – Argentina, Buenos Aires
Tel: +54 3327 44 4129

BR – Brazil, Sao Jose dos Campos
Tel: +55 800 727 5374

CL – Chile, Santiago
Tel: +56 2 623 1216

MX – Mexico, Toluca
Tel: +52 72 2275 4200

Parker Hannifin Manufacturing Germany GmbH & Co. KG **polyflex** Division

An der Tuchbleiche 4
68623 Lampertheim (Hüttenfeld)
Tel.: +49 (0)6256 81-0
Fax: +49 (0)6256 81-123
www.parker.com/polyflex
polyflex@parker.com

